

Stallinredning

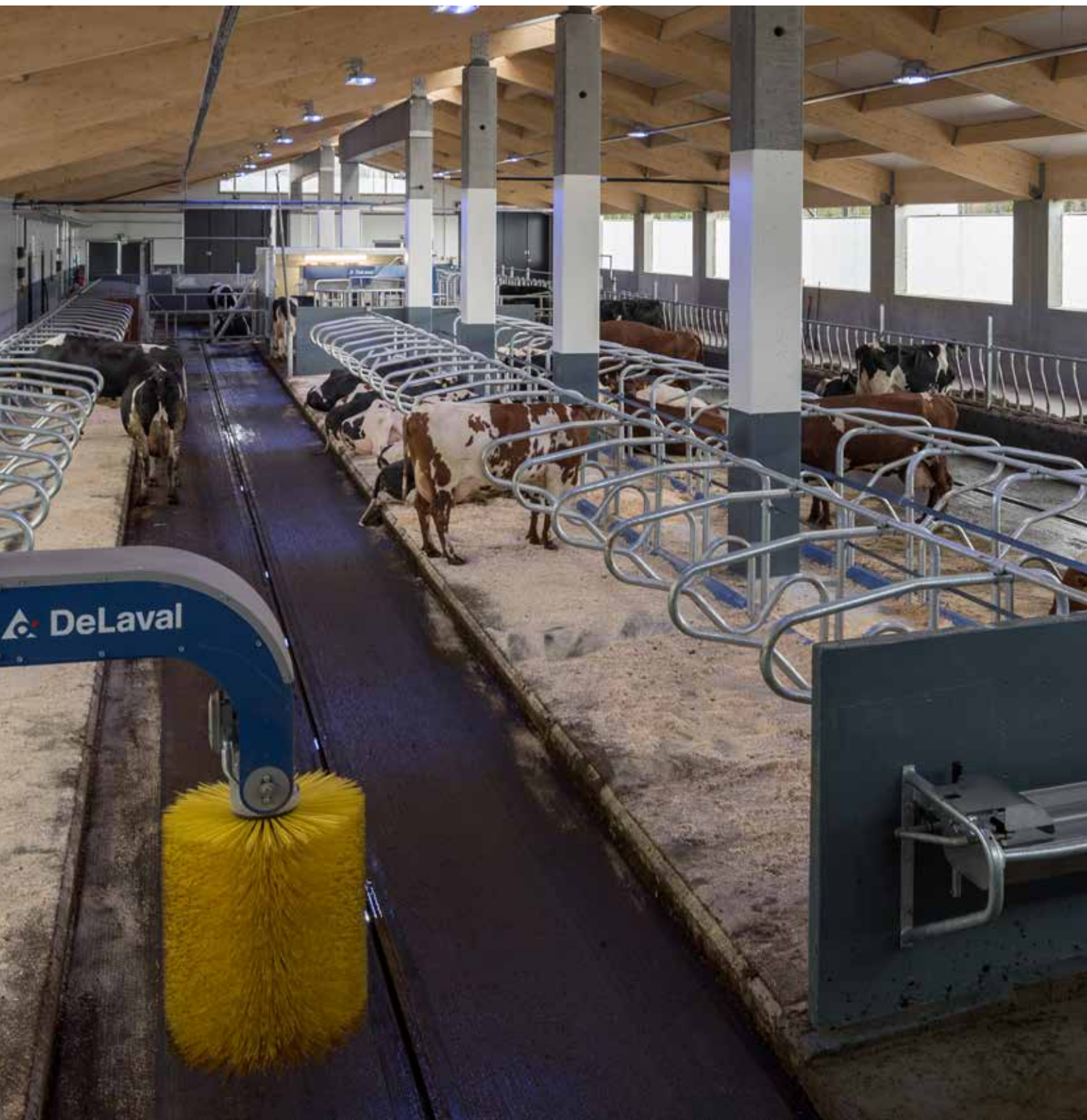

Stallinredning

I denna katalog presenterar vi DeLaval's utbud inom området stallinredning. Vi är stolta över vårt högkvalitativa sortiment för inredning till nybyggen eller vid uppgradering av ditt befintliga stall. Våra produkter är utformade av experter för att tillgodose behoven hos mjölkkor, ungdjur och köttdjur.

För att säkertställa kvalitet och hållbarhet är alla komponenter i våra lösningar producerade av högkvalitativt material, galvaniserat eller till och med rostfritt stål. I vårt sortiment är även ett flertal produkter producerade i höghållfasthetsstål HSS, något som används inom bilindustrin men som DeLaval är unika med inom stallinredning. Över 95% av vår inredning är tillverkad i Sverige.

Kontakta din DeLaval-kontakt redan idag. Vi ser fram emot att hjälpa dig att planera ditt stall.

Innehåll

Liggbås	4
- CC1800 Familjen	
- Bogstöd och båsramar	
Foderfronter	8
- HL10 och HLS10	
- HL50 och HLS50	
- Behandlingsfront	
- DS	
- FT50	
Avskiljningsväggar	12
- Skiljeväggar PW2	
- Rörvägg med grind HAO1	
- Grind kalvgömma	
Grindar	14
- 2 rörs och 4 rörs teleskopgrind	
- Hög- och sänkbara grindar	

Höghållfasthetsstål, HSS

Höghållfasthetsstål är en stålqualität som funnits länge inom bl.a. bilindustrin men som också nu introducerats av DeLaval på stallinredning. DeLaval är först i världen med Höghållfasthetsstål i inredning. Stålet i sig är 60% starkare än ett standardstål.

Att tillverka inredning av ett så kraftfullt och styvt material som HSS kräver spetskompetens och tekniskt avancerade maskiner. Stora delar av produkterna robotsvetsas med en precision som ingen levande människa klarar.

Stålet DeLaval använder i sin inredning har en styrka på 355 N/mm². Standardstål för inredning har en styrka på ca 200 N/mm².





Din DeLaval säljare finns nära dig!

Med säljare spridda över hela Sverige har du alltid någon DeLaval-representant nära dig och det har du faktiskt haft i över 130 år. Vi finns alltid där och vi ställer alltid upp. Helst vill vi vara med dig redan på ett tidigt stadium i planeringen eftersom vi då kan hjälpa dig med både projektering, ritningar och förprovningen. Vi har ett bibliotek med 1000-tals stallritningar och vi har alltid ett 30-tal stall under byggnation.

När du köper en stallösning från oss så stöttar vi dig genom hela byggprocessen, vi deltar i byggmötena och följer upp kontinuerligt. När stallet är klart är vi där och gör uppstarten. Vi är inte bundna till någon särskild byggare men vi har däremot ett nära samarbete med de flesta större och mindre byggföretagen. Det gör att du som kund kan välja själv vilken byggare du vill använda.

Besök en gård digitalt

Om du scannar QR koden till höger tar den dig till en digital gårdspresentation där du kan klicka på ikoner och på så sätt ta dig runt i stallarna och titta närmare på olika produkter.

Gården är ett bra exempel på hur ett stall fokuserat på djurkomfort kan planeras avseende, inredning, foderfronter, utgödsling och mjölkning med DeLaval VMS.

Vi hoppas att du finner besöket intressant.



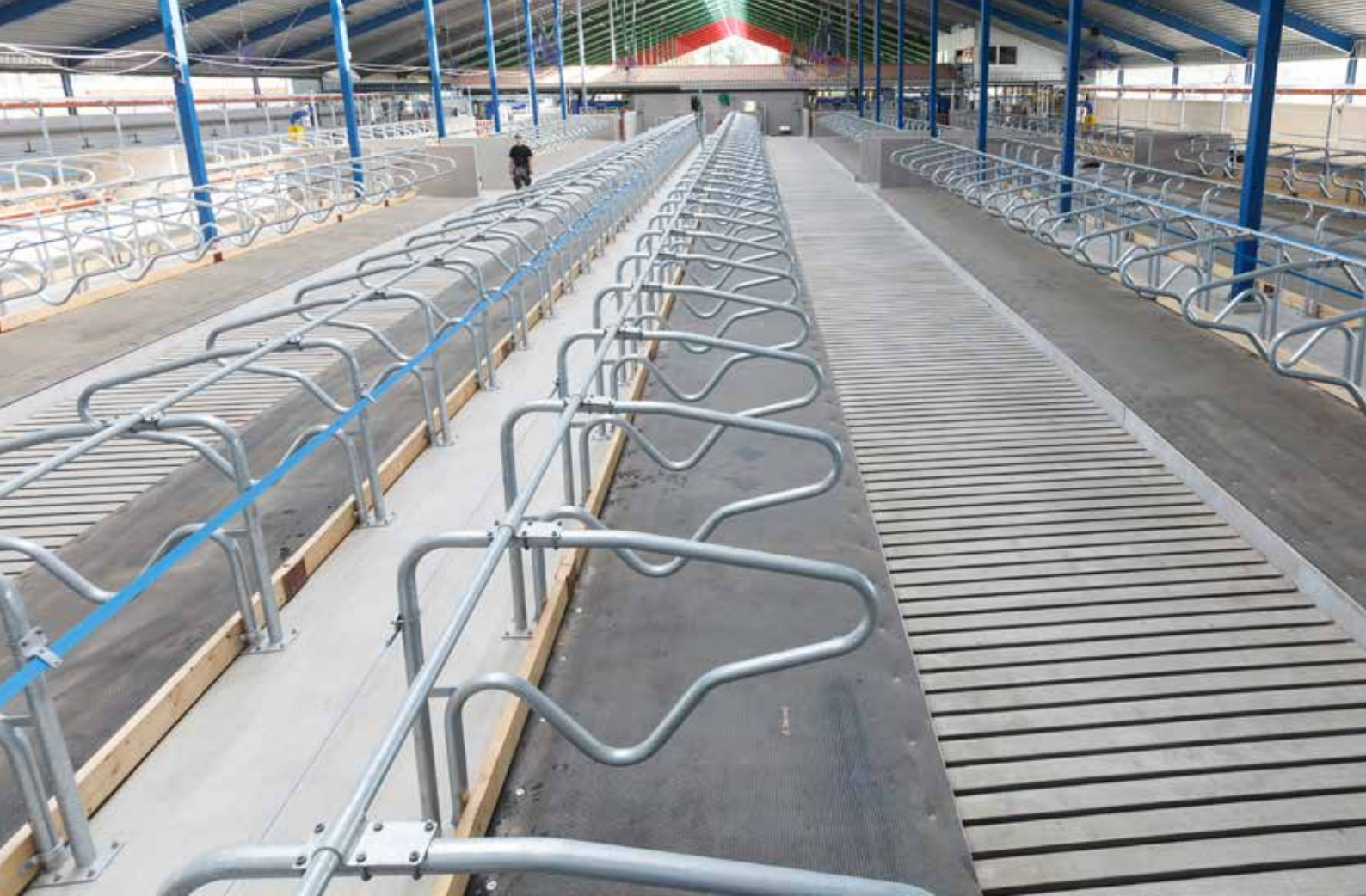

DeLaval liggbås – CC1800 familjen

Golvmonterade lösningar ger flexibilitet

Visste du att 500 liter blod måste passera genom juvret för att generera 1 liter mjölk. När kon ligger ner passerar 30% mer blod genom juvret än om hon står upp. Gör det riktigt bekvämt för dina kor med lösningar från DeLaval.

Genom att använda lösningar från DeLaval säkerställer du en optimal funktion och komfort för dina kor. Oavsett om korna mjölkas traditionellt eller automatiskt så kvalificerar en ren ko till hög mjölkproduktion och kvalitet.

Korrekt utformade liggbåsar tillåter kon att röra sig naturligt och styr henne till en bra liggpåsar. Rätt liggpåsar minimerar gödsel i båsen och ger därmed djuren en ren bädd att lägga sig på. Renare liggbåsar minskar risken för smittor och rena juver minskar också mjölkningstiden.

Liggbås CC1800

DeLaval liggbås CC1800 är ett unikt liggbås som har fördelarna både från golvmonterade och frihängande lösningar. Golvet behöver inte förberedas på något sätt innan installation.

Den unika liggbåsarutformningen passar ett brett spann av båslängder. Dess form ger stort utrymme för mattor.

Den ergonomiska utformningen med öppen yta fram och bak i båset ger kon gott om plats att lägga sig ner, sträcka ut sig och ställa sig upp med naturliga rörelser.

Med CC1800 får du en passage i framänden både i enkla och dubbla rader. Passagen framför liggbåset kan även utökas och med fördel användas som kalvgömma vid dikoproduktion. DeLaval liggbås CC1800, tillsammans med DeLaval bogstöd och DeLaval frontband, styrs kon att lägga sig rakt i båset så att både kon och båset hålls fritt från gödsel.

Avskiljarna är gjorda av ett 2" rör i ett stycke som böjts till rätt form. Den är gjord av höghållfasthetsstål HSS för att klara påfrestningar och säkerställa hållbarhet.

Liggbås CC1800S

DeLaval liggbås CC1800S för kvigor, ungdjur och kalvar baseras på samma välbeprövade utformning som CC1800.

Med ett bogstöd i trä styrs ungdjuret att lägga sig på rätt plats. Med CC1800S lär djuren känna systemet vilket ger en bra övergång när djuren flyttas mellan de olika avdelningarna.

Stabilitet och hållbarhet

För att få en komplett liggbåsarlösning är det ytterligare två saker som är viktigt, nackbommen och det flexibla frontbandet. Dessa komponenter kopplar samman alla båsaravskiljare i raden och ger en stabil och hållbar lösning.

Fästet med extra starka U-bultar och låsmuttrar ger en säker fixering mellan nackbommen och båsaravskiljaren.



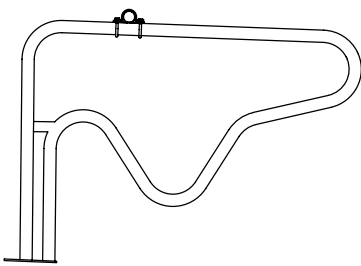

CC1800S H=800 mm/H=950 mm/H=1150 mm

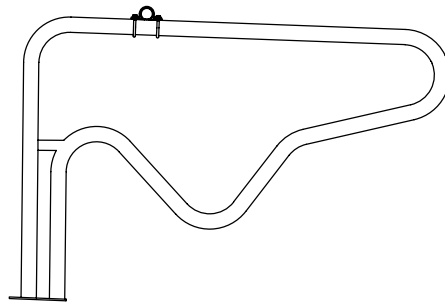

CC1800 Ko H=1120 mm

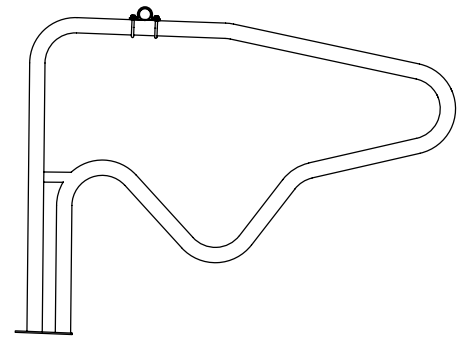

CC1800 Ko H=1240 mm /H=1310 mm

Ålder	Vikt (kg)	Höjd (mm)	Längd (mm)
2-6	<150	800	1240
7-12	<250	950	1350
13-22	<400	1050	1570
Kviga	<450	1120	1680
Vuxen	<650	1240	1680
Vuxen	>650	1310	1680



DeLaval bogstöd och det flexibla frontbandet Kompletterar liggbåset

Bogstöd BB100

En mjuk plastbåge med mjuka kurvor så att kon kan ta ett steg framåt när hon reser sig och sträcka på benen på ett naturligt sätt när hon ligger ner och ändå inte komma för långt fram i båset. Den är tillverkad av hållbar polypropylen vilket gör den lätt, enkel att hantera och den kan installeras mellan liggbås CC1800.

Flexibelt frontband

Det flexibla frontbandet är ett mjukt sätt att styra kon i båset. Tack vare det flexibla materialet känner sig kon mer bekväm med att resa sig på en gång, i en rörelse.

Spännverktyg för det flexibla nack- och frontbandet

Spännverktyget är ett flexibelt och enkelt verktyg att använda i installationer med DeLaval nack- och frontband. Verktyget består av två delar; handtaget och spännaren. En spännare behövs på varje sida men det behövs bara ett handtag för flera band. När du har spänt ett band kan handtaget enkelt tas bort och användas för nästa band.



DeLaval bogstöd BB100



DeLaval frontband



DeLaval spännare för frontband



DeLaval plastram

Stark barriär med stort användningsområde, skapar en stabil ram där en kant behövs utan att man behöver gjuta.

Finns i två versioner:

- **För kant mot skrapgång. Förankras med expanderbult. Gjord för att tåla belastningar från gödselskrapor och gödselrobotar.**
- **För kant mot djupströbädd. Kapas, borras och bultas fast utefter behov.**

Kommer i färdigkapade längder med spår. Spåren länkas samman så man får en slät skarv.

Klarar alla rännbredder och rännlängder. Kan även användas för att skapa djupa liggbåsar på slätt betonggolv.

Rundade kanter ger bekvämlighet för kon. Unik design du bara hittar hos DeLaval.

Kant mot djupströbädd

Mjuk avrundad kant. Materialet är lätt att bearbeta för varje ändamål. Kommer i tremeterslängder utan borrhål, välj mellan tre olika höjder. Lämplig att användas i t.ex. kalvningsboxar eller kalvboxar.

Miljövänlig

DeLaval plastram tål oljor, saltlösningar, syror, och saltvatten. Betong får vattenmärken över tid och flagnar. Gjutning av betong är tungt och kräver formar vilket är både tids- och arbetskrävande. DeLaval plastram är lätt att montera, flagnar inte och absorberar inget vatten. Plastramen är gjord av återvunnen plast som producerats utan konserveringsmedel vilket gör den till ett bra miljövänligt alternativ till betongkanter.





DeLaval foderfronter – HL10 familjen

Lösningen med sektioner som skruvas fast

Kor tillbringar cirka fyra timmar per dag vid foderbordet. Det är mycket viktigt att korna har det bekvämt när de äter. Högproducerande kor behöver äta färskt foder 12 gånger per dygn. Ledigt utrymme vid foderbordet och fri tillgång till foder är nyckeln till att lyckas med hög produktion och kvalitet. DeLaval erbjuder ett komplett sortiment av foderfronter. Hitta den lösning som passar de behov som finns i just din besättning.

Foderfront HL10

Låsfunktionen på denna flexibla foderfront skruvas fast i de övre och undre rören och är därmed justerbar. Den anpassas till dina djurs behov och till foderbordets längd. DeLaval HL10 kan installeras i befintliga stallar eller i kalvningsboxar. Låsningsmekanismen är robust med dubbla bärlager. Plastdetaljer på rörliga delar ger en tyst miljö.

För att passa olika djurstorlekar finns HL10 i tre olika versioner; HL10-HD för stora och tunga djur (över- och underliggarrör är 2" rör); HL10 för kor och stora kvigor; HL10 för ungdjur (över- och underliggarrör är 1 1/2" rör).

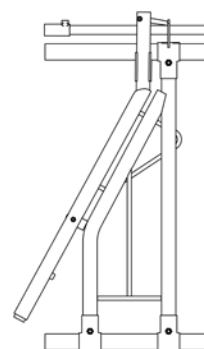

DeLaval foderfront HL10

Foderfront HLS10

DeLaval foderfront HLS10 har en inbyggd säkerhetsfunktion som gör att du kan släppa lös kon nertill vid en olycka eller om kon är sjuk. Den har en gummidämpare som minskar ljudnivån och som skydd för transponderband. Kontrollenheten för grupplåsning kan hantera upp till 25 lås (inom 15 meter) och kor kan också släppas individuellt vid behov. (över- och underliggarrör är 1 1/2" rör).

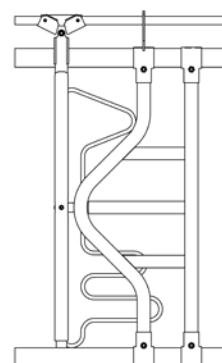

DeLaval foderfront HLS10



DeLaval foderfront – HL50 familjen

Lösningen med färdigsvetsade sektioner

Foderfront HL50

DeLaval foderfront HL50 är utformad för optimal funktionalitet och kokomfort. DeLaval HL50 är en svetsad självlåsand foderfront med en smidig och extra säker inbyggd låsmekanism. Att sektionerna är svetsade gör installationen på gården enkel och snabb.

Det svängbara röret kommer inte i kontakt med någon låsanordning när det är i öppet läge. På så sätt får du en tyst foderfront och minimalt slitage.

En individuell utfodringsplats kan låsas om en ko behöver låsas fast när de andra släpps loss.

DeLaval HL50 finns att få i olika mått, från 500 till 750 mm för att passa behoven hos ungdjur (7-9 månader), vuxna mjölkkor och även köttdjur. Nackbredden kan anpassas med ett justerrör för extra flexibilitet.

Foderfront HLS50

DeLaval foderfront HLS50 är baserad på DeLaval HL50, men har dessutom en inbyggd säkerhetsfunktion. När huvudlåset är öppet kan korna komma ut i nederkant om de skulle ramla eller bli sjuka.

När huvudlåset är i låst läge kan korna släppas ut på två sätt; antingen genom att öppna hela sektionen eller en individuell sektion genom att lyfta på klacken.

HL50 familjen finns för c/c mått 2400mm, 3000mm och 3600mm mellan stolparna.

HL50 och HLS50 har alltid över- och underliggarrör i 2".

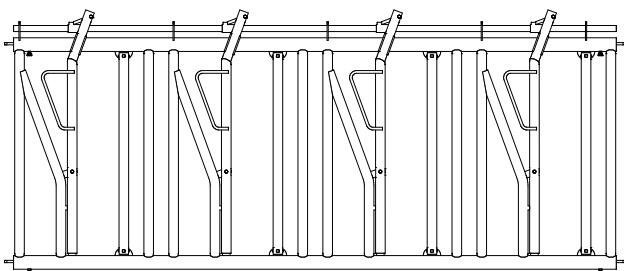

DeLaval foderfront HL50

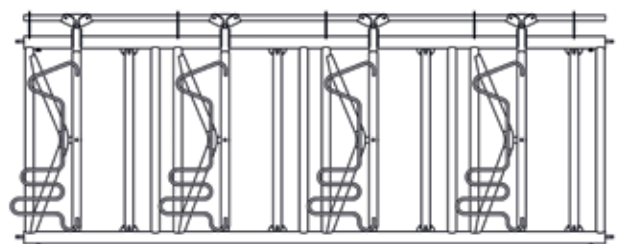

DeLaval säkerhetsfront HLS50



DeLaval behandlingsfront Lösningen för behandlings- och kalvningsboxar

Behandlingsfront

DeLaval behandlingsfront är speciellt framtagen för användning i behandlings- och kalvningsboxar. Den har en sektion med den självlåsande HLS50 fronten där du kan låsa fast kon när så behövs. Den är utrustad med en säkerhetsfunktion som gör att du kan öppna den i nederdelen om kon lägger sig och inte kan resa sig själv. Behandlingsfronten har en inbyggd teleskopgrind som kan användas för tillfällig fixering av kon. Grindens teleskopfunktion gör att du kan anpassa längden snabbt och enkelt för varje ko. Att fixera kon ger en säkrare arbetsmiljö vid semineringar, kontroller och behandling.

Den inbyggda grinden gör det enkelt att flytta kalven från boxen utan att behöva lyfta den eller öppna skiljeväggarna. Grinden är utrustad med en låsanordning som kan öppnas med en hand.

Extra horisontellt rör finns som tillval om man vill säkerställa att kalven inte kan rymma under tiden kon är fixerad.

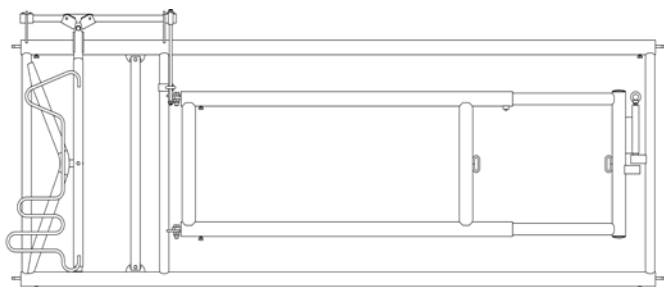

DeLaval behandlingsfront





DeLaval foderfront – DS familjen & FT50

Den multifunktionella lösningen

Foderfront DS

DeLaval foderfront DS är en stark och hållbar lösning i vårt foderfrontssortiment. DeLaval DS är speciellt utformat för att förhindra foderspill i gångarna. Den diagonala designen gör att korna inte kan dra ut foder i gångarna så lätt. Mindre foder i gångarna underlättar även utgödslingen.

DS familjen består av två olika ihopskruvade versioner och en svetsad version. De ihopskruvade DS och DS-HD är uppbyggda på horisontella rör. DS och DS-HD kan enkelt anpassas till att passa olika djurstorlekar och åldrar tack vare att diagonalrören monterats på plats. Den svetsade versionen DS-HD-W finns i tre olika foderplatsbredder för att passa olika djurstorlekar. DS-HD har 2" över- och underliggarrör och lämpar sig därmed ypperligt till stora kor och köttjur. DS har 1 1/2" över- och underliggarrör.

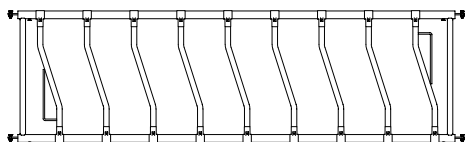

DeLaval foderfront DS

Foderfront FT50

DeLaval foderfront FT50 är en lösning med ett eller två horisontella 2" rör. När lösningen med ett rör används installeras det utflyttat 250 mm i foderbordets riktning. När två-rörlösningen installeras monterar man det extra röret ovanför och i linje med foderbordsväggen. Detta säkerställer en bra ätposition där djuren inte knuffas mot röret. Rörens installationshöjd är lätt att justera beroende på djurens storlek.

FT50 lämpar sig bäst när du använder kortskuret foder eftersom det annars kan ge mycket foderspill.

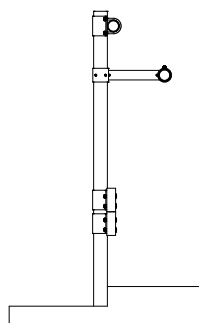

DeLaval foderfront FT50



DeLaval skiljeväggar – PW2

Lösningen för effektivt styrning av djuren

Skiljevägg PW2

DeLaval skiljevägg PW2 tillverkas i höghållfasthetsstål vilket gör dem lätta att manövrera och hantera tack vare den lägre vikten men den har samma starka och robusta konstruktion. Som standard skruvas väggarna fast vid stolpbeslagen men de kan även utrustas med låsfunktion när du vill kunna öppna väggarna. Väggarna är höga nog för att djuren inte ska riskera att blandas.

Skiljevägg PW2 med rör

DeLaval skiljevägg PW2 har starka över- och underliggarrör av 2" rör med förmonterade justerbara fästen vilket gör att installation går lätt och snabbt. Fyllnadsrören ger en öppen lösning med god översikt i ladugården och god luftcirkulation. När du använder PW2 har djuren på båda sidor av väggen god kontakt med varandra. PW2 finns i olika längder för stolpar från 0,72 till 4,55 m. Den kan också utrustas med ett pinnlås eller låsspett när den används som grind. Tack vare den robusta konstruktionen passar PW2 för även större djur och/eller större grupper. Höjden är 1165 mm.

Skiljevägg PW2 med skiva

DeLaval skiljevägg PW2 med plywoodskiva baseras på en stark ram. Ramen är uppbyggd av 2" rör ovan och nedan och med 40x20 mm rektangulära rör i varje ände. Höjden är 1165 mm. Skivan är inte monterad och kan skäras till i rätt längd och monteras på gården.

PW2 med skiva ger lugn och ro i kalvings- och sjukboxar. För djursäkerhetens skull är skruvarna för att justera grinden placerade på överdelen av det övre 2" röret. Det finns ingen risk att ett djur ska skada sig om det försöker hoppa över skiljeväggen. Djur med nackband kan inte fastna.



PW2 rörvägg kan med fördel kombineras med grinden HAO1.

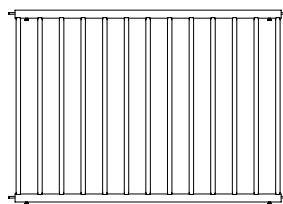

DeLaval skiljevägg PW2 med rör

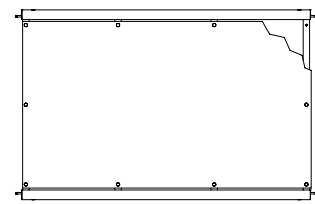

DeLaval skiljevägg PW2 med/för skiva



DeLaval PW2 tillbehör

För att göra systemet flexibelt och användbart finns det tillbehör till DeLaval PW2 för att tillhandahålla förbättrad omsorg om korna.

Förlängningen för vattenkopp gör att två djurgrupper kan dela på en vattenkopp. Beroende på djurens storlek, t ex vuxna djur, kvigor eller kalvar, kan den installeras på olika höjder.

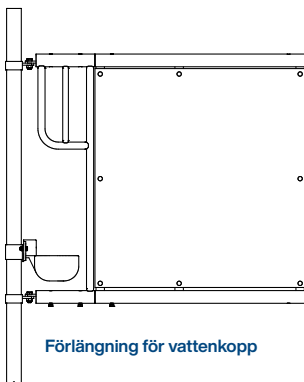

Förlängning för vattenkopp

Grind för människor och djur HAO1

Denna grindmodul kan kombineras med en PW2 skiljevåg för att få önskad längd. Grinden är utformad med en stark och hög ram vilket gör att inget nedre rör behövs. Det gör det enkelt att flytta kor och kalvar mellan grupperna.

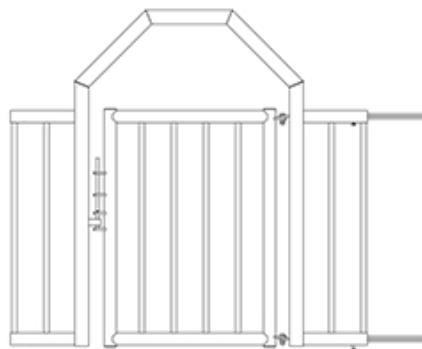

DeLaval grind för människor och djur HAO1

DeLaval grind till kalvgömma

Om kalvar är med sina mödrar behöver de tillgång till en yta där de kan vila och socialisera med andra kalvar.

För att säkerställa att endast kalvar kommer åt denna yta finns det en kalvgrind som kan kombineras med PW2.

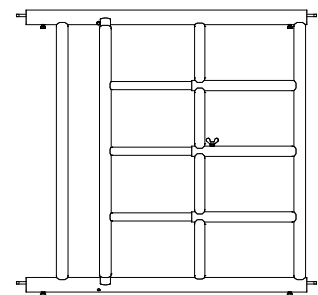

Grind till kalvgömma



DeLaval horisontella grindar – TG2, TGP4

Lösningen för optimal gruppering och flytt av djur

Horisontella grindar

Robusta teleskopsgrindar för gruppering av djuren.



Horisontell grind TG2

DeLaval horisontell grind TG2 med två rör är en pålitlig lösning när kor ska guidas i lösdriften men också för att skapa grupper. DeLaval TG2 är konstruerad med en 2" hon-del och en 1½" han-del, och kan monteras på c/c stolpar från 1,0 till 5,0 meter. Grinden är utrustad med en låspinne som gör den säker och enkel att hantera. Denna grindmodell kombineras med DeLaval gödselrobot. Grinden är anpassad så att roboten kan passera under den. Grinden är tillverkad i höghållfasthetsstål.

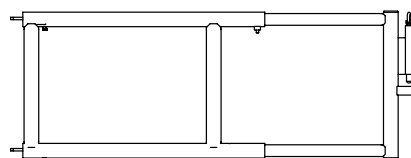

DeLaval horisontell grind TG2

Horisontell grind TGP4

DeLaval horisontell grind TGP4 med fyra rör är en riktigt robust lösning för att gruppera och guida djur i ett lösdrifts-stall. DeLaval TGP4 konstruerad med en 2" hon-del och en 1½" han-del i höghållfasthetsstål. Den finns i längder från 2,0 till 6,0 meter. Eftersom grinden är tillverkad i höghållfasthetsstål är den 37% lättare än en standardgrind. Det gör att grinden är lättare att öppna och stänga och att den håller formen längre tid. Den har ett lås som är enkelt att öppna med en hand. Grindar som är 4 meter eller längre har förberetts med ett stöd. Stolpen på gångjärnssidan måste vara 3 meter hög och stödet kan anpassas för bästa möjliga funktion.

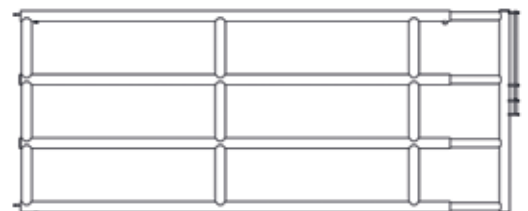

DeLaval horisontell grind TGP4



DeLaval vertikala grindar

Lösningen för optimal kotrafik och gruppering

Vertikala grindar

DeLaval vertikala grindar kan användas för att planera kotrafik, för att samla djuren vid till mjölkningsroboten och andra aktiviteter. Grinden kan höjas så att den inte är i vägen för aktivitet. När grinden är i höjd position kan korna passera grinden fritt.

Vertikalgrind VGM

DeLaval vertikalgrind VGM är en grind med 2 rör som installeras vid en stolpe om 70x70x4 mm. Grinden balanseras med motvikter och kan enkelt höjas och sänkas. När grinden sänkts till sin stängda position låses den i varje ände. Den teleskopiska utformningen ger en enkel installation och justering av grindlängden. De vertikala grindarna kan monteras på c/c stolpar med avstånd från 1,8 till 4,7 m.

Höj- och sänkbar grind LG

DeLaval höj- och sänkbar grind LG gör det lätt att styra korna eller att tillfälligt gruppera dem i samband med mjölkning. Utmärkt att användas i stallar med mjölkningsrobot när man hämtar kor. När den inte används lyfts den upp i vertikal position och stör därmed inte aktiviteten i stallet. Den höj- och sänkbara grinden monteras på en stolpe med en fjäderbelastad balk som gör den enkel att hantera. Balken kan vända runt stolpen 360°, vilket gör den mycket flexibel. Den höj- och sänkbara grinden kan monteras på c/c stolpar från 2,4 till 4,0 m.

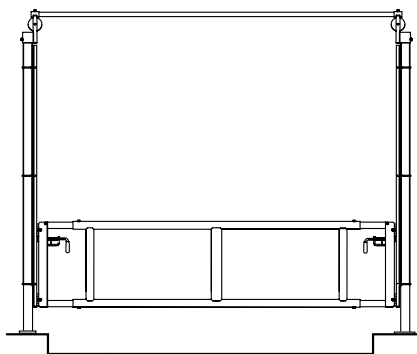

DeLaval vertikalgrind VGM

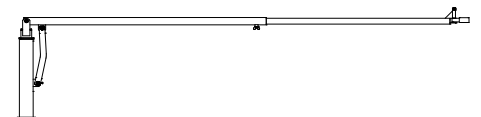

DeLaval höj- och sänkbar grind LG

Stallinredning

