

DeLaval Landbrukskatalog 2025



Kunstig intelligens: En revolusjon for norsk melkeproduksjon

Melkeproduksjon er hjørnesteinen i norsk landbruk, og med dagens teknologiske utvikling står vi på terskelen til en ny æra. Kunstig intelligens (KI) vil endre melkeproduksjonen til å bli mer effektiv, bærekraftig og lønnsom.

Innenfor melkeproduksjon brukes avanserte sensorer og algoritmer for å overvåke hver enkelt ku, analysere melkemengde og kvalitet. Melkeproduksjonen tilpasses deretter, noe som sikrer best mulig melkeutnyttelse og reduserer stress for dyrene.

KI kan overvåke kuenes atferd og helse i sanntid ved hjelp av sensorer som måler bevegelse, fôrintak og drøvtygging. Det gjør det mulig å oppdage tidlige symptomer på sykdom eller ubehag, og bøndene kan iverksette tiltak før problemene blir for alvorlige. Det gir bedre dyrehelse og kan redusere veterinærkostnadene.

Fôring er en annen kritisk faktor i melkeproduksjon. KI-baserte systemer kan analysere næringsinnholdet i fôret og tilpasse fôringsplaner, slik at kuene får best mulig ernæring. Dette vil øke melkeproduksjonen og forbedre kvaliteten på melken, samtidig som det optimaliserer forbruket av fôr.

DeLaval har plattformen DeLaval Plus som fortløpende lanserer nye applikasjoner. Vår modell for kunstig intelligens, DeepBlue, finner mønstre og trender vi tidligere ikke visste fantes. Ved å knytte data fra sensorer på gården sammen med DeepBlue, får du verdifull informasjon om besetningen din. Dataene gir deg innsikt i blant annet brunstsansynlighet, drøv- og eteadferd.

Når vi nå går inn i 2025 er optimalisering av driften på gården enda viktigere enn tidligere. Gledelig nok så har etterspørselen etter melk vært økende den siste tiden, og dette gir alle melkeprodusenter mulighet for å øke melkeproduksjonen i 2025. Vi vet at det ikke bare er å trykke på en knapp for å få til dette. De fleste har allerede fulle fjøs, og fokuset for mange melkeprodusenter vil være å øke produksjonen per ku.

I 2025 skal vi arrangere seminarer, webinarer og andre fagforum hvor du får vite mer om det som skjer innen norsk melkeproduksjon og hva vi i DeLaval tilbyr.

Vi ønsker alle et godt nytt år og lykke til i 2025.

Med vennlig hilsen



Birger Grøn
Administrerende direktør DeLaval Norge

We live milk

Innhold

A

Acid 50 vaskemiddel.....	20
Adferdsanalyse DeLaval Plus.....	68, 70
Adresse-/telefonliste butikk- og salgsorg.....	146
Adresse-/telefonliste serviceorg.....	151
Aktivitetmåling.....	69
Alkali 30 vaskemiddel.....	20
Alkali Non P.....	21
Antisugering.....	39
Arbeidsklær.....	27
Armskyttere.....	27
Automatisk melking.....	77

B

Bandasje.....	18
Bandfører FB500.....	123
Barneklær.....	28
Båsmatter.....	137
Batteriedrevne El-gjerdeappater.....	48
Batteriklippere.....	30
BCS Holdvurdering.....	91
Benskrape.....	33
Besetningsstyring.....	64
Beskyttelsesdress.....	26
Bilvaskemiddel.....	44
Bindsel og tilbehør.....	34
Bingeskiller og gitter.....	130
Biocell jurpapir.....	15
Biofoam Plus skumrengjøring for jur.....	15
Bjeller og klaver for ku og sau.....	34
Bluspray.....	18
Bogplanke Brisket Board.....	134
Børster.....	24
Bøtter og spann.....	40
Brannslange.....	44
Bukse.....	29

C

CameraCleaner™.....	9, 21
Celletallsmåler OCC.....	22
Celletallsmåler OCC.....	92
Celletallstester CMT.....	22
Cid Non P.....	21
Comfort Controll.....	141
Cream spenesalve.....	19

D

DeLaval melkeenheter.....	104
DeLaval Plus.....	68, 70
DelPro Farm Manager™.....	66
Desinfeksjonskar.....	26
Dipal Conc.....	18
Dipal RTU.....	18
Dispensere.....	23
Distribusjonsvogn ORW.....	122
Dobbel bøtte.....	16
Dobbelt melkefilterløsning VMS™.....	14, 89
Dørmatte.....	45
Doseringsautomat for vaskemiddel.....	21
Doseringspumpe.....	21
Drikkekar.....	36
Drikkeutstyr for ku/hest/sau.....	36
DryMaxx.....	25, 136
Dykkpumpe.....	45
Dyppe- og sprayflasker.....	18

E

Elektrisk netting.....	54
El-gjerdeutstyr.....	46
Engangsfrakk.....	27
Engangshansker.....	26

F

Fangfronter.....	133
Fiskebein melkestall.....	94
Fjøsrengjøring.....	44
Fjøsstøvel.....	26
Fluebekjempelse.....	45
Flytende vaskemiddel for melkeanlegg.....	21
Fôrause.....	39
Fôrautomat kalv.....	126
Fôrfronter.....	132
Fôring.....	112
Fôringstilbehør.....	39
Forkjøling.....	111
Førkrybber.....	39
Førstasjoner.....	125

G

Geit og sau.....	107
Gjerdeapparater.....	46
Gjerdestolper.....	54
Gjerdetråd, -tau og -band.....	50
Gjerdeutstyr.....	46
Gjødselebot.....	138
Gjødseleseparator.....	145
Gjødseleskraper.....	25
Gjødseleskraper.....	138
Gjødselesystemer.....	138
Gjødsettrekk hydraulisk.....	143
Gjødsettrekk kjetting.....	144
Gjødsettrykker.....	145
Grime.....	35
Grinder.....	131
Grønnsåpe.....	23
Grovfôrvogner.....	122
Gummihansker.....	26
Gummimatter.....	136
Gummistøvler.....	29
Gylne melkingsregler.....	22

H

Halsbånd for transponder.....	35
Hamra jursåpe.....	16
Håndrens og -såpe.....	23
Hansker til kalving, lamming.....	27
Harmony melkeorgan.....	93
Hayknive til rundballer.....	41
Holdvurdering BodyConditionScore.....	91
Husdyrmiljø.....	128
Hydraulikkolje.....	44
Hygieneboks.....	42, 127
Hygieneprodukter.....	23

I

Innredning løsdrift.....	130
InService™.....	6, 90
InService™ fôringsystem.....	6

J

Jakke.....	29
Jurbeskytter.....	19
Jurhygiene etter melking.....	17
Jurhygiene før melking.....	15
Jurkluter og papir.....	15
Jurpleie.....	19
Jursåpe Hamra.....	16

K

Kalveteppe.....	43
Kalvetilbehør.....	42
Kalvevisp.....	40
Kjeledress.....	29
Kjettingbindsel.....	35
Kjøletanker.....	110
Kjølevifter.....	135
Klær.....	27
Klauvbadløsning.....	33
Klauvkar.....	33
Klauvpleie.....	33
Klaver.....	34
Klippemaskiner og kniver.....	30
Klorfri 25.....	21
Klortabletter.....	16
Knebeskyttere.....	29
Kniv til rundballer, Hayknive.....	41
Knivsett til klippemaskiner.....	30
Komprimatolje.....	44
Koster og gjødseleskraper.....	25
Kosteskaft.....	25
Kraftfôrstasjoner.....	125
Kremer og jurpleie.....	19
Krybbeender.....	35
Kubørster.....	32

L

Lam- og kjefører.....	126
Lambar.....	41
Leggskinner for kalv.....	43
Liggebåser.....	134
Litermål.....	13

M

Målebånd.....	39
Målebeger.....	13
Matter og madrasser.....	137
Melkebar med smokker.....	40
Melkebelte.....	27
Melkedress.....	29
Melkeenheter.....	104
Melkefilter.....	14
Melkefilterdispenser.....	14
Melkeforkle.....	27
Melkehansker, engangs.....	11, 26
Melkekjøling.....	110
Melkeklær.....	27
Melkekrakk.....	12
Melkemåling.....	99
Melkeorgan.....	95
Melkepunkt.....	98
Melkeslanger.....	9
Melkespann.....	12
Melkestaller.....	94
Melketilbehør.....	11

Melkevogn.....	104
Melking	74
Melking geit.....	107
Merkebånd, merkespray/-stift.....	34
Microtherm vaskemiddel.....	20
Mikrofiberkluter.....	16
Mintcream.....	19
Mobil melkeenhet for ku.....	12, 104
Mobile förmiksere VMDA.....	121
Monteringsverktøy VMS spenegummi.....	9

N

Neglebørste.....	24
Nivåregulator	38
Nøkkel til skrukork.....	13
Nummerbrikker, 10 pk.....	34

O

OceanBlu™ spenespray	17
Olje for klippemaskiner.....	31
Olje for klippemaskiner.....	44
Oljer	44
Oppvaskbørste.....	24
Oppvaskhansker	26
Oppvaskmiddel.....	23
OptiDuo.....	119
Optimat og Optifeeding™ systemet	114
OptiSteel™.....	114,120
OptiWagon™	114

P

Parallellmelkestaller	95
Planlegging.....	78
Platekjøler.....	111
PMU mobil melkeenhet.....	12
Polybelt, -halsband, -grime.....	35
Port i bue	130
Prima Plus.....	18
Propper for overflødig spenekopp.....	8
Prøvekopper	11
Pulsatorolje.....	44
Pulvervaskemiddel for melkeanlegg	20

R

Rengjøringsmidler.....	44
Rengjøringsvamp.....	23
Renneskraper	142
Robot Collector.....	139
Robotskraper	138
Røktebørster.....	33
Røkteskraper	33
Røktning og klauvpleie.....	33
Rustfri bøtte.....	41
Rustfri kalveskål.....	41

S

Saltsteinholder.....	39
Sårspray.....	18
Sau og geit melking.....	107
Sauenetting.....	54
Selekteringsgrind SSG.....	93
Service- og takprisavtale.....	6, 90

Silikonspray.....	44
Sirkulasjonsvifter	135
Sirkulerende vannsystem.....	38
Skoovertrekk.....	26
Skumrengjøring.....	44
Slangeholder, for båsfløs.....	12
Slangekutter.....	10
Slanger.....	9
Smittevern.....	26
Smokk til kalvefôringsautomat.....	40
Softcell tørkepapir.....	16
Solcellepanel.....	59
Spaltegulvmatte.....	136
Spannbørste	24
Spannmaskin.....	12
Spannmelking.....	104
Sparkevern.....	11
Spenedypp og -spray.....	17
Spenefett/kremer	19
Spenegummi.....	7
Spenespraysystem melkestall Safespray.....	18
Sprayflasker.....	18
Spylemunnstykke.....	13
Spylepistol.....	13
Stallrengjøring.....	44
Stasjonær kubørste.....	32
Stasjonære miksere.....	120
Støvelvasker.....	26
Støvler.....	29
Strømiddel DryMaxx™.....	25, 136
Strømiddelspreder.....	25
Svabere.....	25
Svamp VMS kamerarengjøring.....	9
Svingende ku- og kjøttfiebørste, minibørste.....	32

T

Takvifte PV600.....	45, 135
Tankbørste.....	24
Tappekran.....	13
Tekstilkluter.....	16
Termometer.....	41
Tilbehør til dyr.....	34
Titan™ spraybar spenedypp	17
Tømmingspropper	13
Tørkepapir.....	16
Tøyvaskemiddel.....	23, 29
Transponder	34
Tri-Fender™.....	17

U

Utføringsløsninger.....	112
Utglijningsband	34

V

Vakuumpumpeolje.....	44
Vakuumsystem.....	101
Vann for beite.....	38
Vann- og førkrybber.....	39
Vannslange.....	44
Vaskeautomater for melkeanlegg.....	103
Vaskekum.....	13
Vaskemiddel, flytende for melkeanlegg.....	21
Vaskemiddel, pulver for melkeanlegg.....	20
Vaskepulver for klær.....	23
Vaskepulver for klær.....	29
Veggdispenser for Softcell papir.....	16

Veggstativ for vaskemiddel.....	21
Vekter.....	41
Vektmålebånd.....	39
Ventilasjonsvifter.....	135
Vintergjerde.....	59
VMS dobbeltfilter.....	14
VMS.....	77

6

Service, spenegummi og slanger

Forebyggende service, spenegummi og melkeslanger.

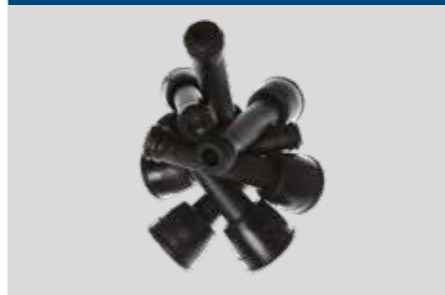

23

Hygieneprodukter og klær

Praktiske arbeidsklær, melkeklær, smittevern-utstyr, koster, gjødselskraper.



40

Kalveprodukter

Føringstilbehør, vekter, kalvebøtter, kalveboks, kalveteppe, førtilskudd og vekter.



Du finner DeLaval i sosiale medier:



11

Melketilbehør og hygieneprodukter

Tilbehør, vaskemiddel, rengjøring, børster og filter.



30

Røktning og klauvpleie

Klippmaskiner, knivsett, røktebørster, klauvbehandling, bindsler og merking.



44

Fjøshygiene

Overflatebehandling, førbrettbelegg, gårdskamera, dykkpumper, oljer og fluebekjempelse.



15

Jurhygiene før og etter melking

Jurpapir, jurkluter, spenedypp, kremer, celletallsmålere og vaskemiddel.



36

Vann

Drikkeutstyr, drikkekar, nivåregulatorer og vintervann.



46

El-gjerde

Nettdrevne og batteriapparater, solcellepaneler, batterier, grindhandtak, band- og trådskjøter, stolper, isolatorer, tråd, band og tau.



Regelmessig og forebyggende service

DeLaval's serviceorganisasjon i Norge består av 93 serviceteknikere spredt over hele Norges land. Det gir deg trygghet at hjelpen er i nærheten.

Kvalitetsmelk

Den forebyggende servicen danner grunnlaget for å kunne produsere kvalitetsmelk, og bidrar til følgende:

- Gir deg en trygg og sikker drift.
- Godt grunnlag for god jurhelse.
- Riktig og stabilt vakuumnivå, riktig pulsering, nye slanger og spenegummi, gir god og rask melking.

Krav fra meieriene

Meierienes kvalitetsprogram stiller blant annet krav til dokumentasjon om regelmessig vedlikeholdsservice og skifting av gummidelere i melkeanlegget. Kravene finnes fordi dette er viktige faktorer som påvirker jurhelsen, og dermed også melkekvaliteten. Dette for å sikre forbrukerens tillit. I forbindelse med en service, får kunden dokumentasjon som oppfyller meierienes dokumentasjonskrav. Serviceprotokollen viser hva som er gjort på service, og testprotokollen viser anleggets tilstand.



InService™ fôringsutstyr

-Forebyggende service øker ditt fôringsutstyrs driftssikkerhet

Med en serviceavtale på grovfôrutstyret, sikrer du at utstyret til enhver tid holder optimal teknisk standard, melkeproduksjonen sikres, og du slipper å tenke på hva du burde ha gjort. Det ordner DeLaval's servicetekniker. Utføring er en av de viktigste faktorene som må fungere hvis dyrene skal produsere optimalt.

Spesialtilpasset service

Utstyr skal takle norsk grovfôr, og service og deler som skiftes, tilpasses til norske forhold. "DeLaval InService fôringsutstyr" bygger på erfaringer fra norske gårder, og det er også her tanken om slitasjebasert utskiftning kommer fra.

Sikker drift

De fleste produktene har et serviceintervall på 12 måneder. På våre mikserer kommer første service tre måneder etter oppstart, og dette er kanskje den viktigste servicen. Da byttes det olje, overføringer smøres, skruer sjekkes og eventuelt finjustering av fotoceller eller frekvensomformer foretas. Alt dette for at du skal ha glede av et driftssikkert utstyr i lang tid.



Hvilke kundefordeler kan jeg oppnå med en serviceavtale?

Alle våre kunder som har skrevet serviceavtale med DeLaval og har årlig service, får 10 % lavere timepris. Du får tilgang til vakttelefon, og sikrer jevnlig kontroll og oppfølging av ditt fôringsutstyr.

DeLaval Clover™ spenegummi

Unik, konkav form.



Spenegummi er den eneste komponenten i et melkesystem som kommer i direkte kontakt med kuas spener, men blir ofte glemt. Derfor vil vi gjerne minne deg om de store fordelene ved å bruke original spenegummi og regelmessig utskifting. Gammel spenegummi kan koste deg penger! Husk; - det lønner seg å være original. Billige etterligninger koster ofte mer i tapt inntekt, enn det du sparer.

Hvorfor er den bedre?

Velg ikke mellom høy ytelse og skånsom melking, -velg Clover™ og få begge deler.

Mange av DeLaval Clover™ spenegummi sine fordeler, skyldes det unike, kløverformede designet. Når dette kombineres med spenegummis tynne, konkave sidevegger og myke runde hjørner, gir den et skånsomt grep om spenen. Dette gir hurtig, komfortabel melking med en rekke fordeler.

-12%
subklinisk
mastitt*

Opp til
5%
mer melk**

Skånsomt

Bedre
jurhelse**

Ingen
rød ring
på spene**

Ingen
slipp**

Opp til
10%
høyere
melkings-
hastighet**

* Data fra Kiel universitet-studie. Resultatene kan variere og er ikke garantert.

**Data fra våre pilotgårder kan ikke garanteres.

Spenegummi til melkeorgan Harmony™ og Harmony Plus™.

Den patenterte mikroteksturen gjør at spenegummi holder samme spenst under hele levetiden. Slangedelen med stor innvendig diameter, gir god vakuumbesthet for bedre utmelking og massasje, men også raskere transportering av melken. Alt dette stimulerer kua til fullstendig tømming av juret, noe som bidrar til god jukse og raskere melking.

Spenegummi som passer Harmony lettvektskopp 96442082 + alle DeLaval TF-sentraler



18S – spenegummikragens åpning Ø18
99900680 Sett 4 stk. **883,- (1.104,-)**



20M – spenegummikragens åpning Ø20
99900783 Sett 4 stk. **883,- (1.104,-)**



20M-SL – spenegummikragens åpning Ø20
99900982 Sett 4 stk. **861,- (1.076,-)**



20M-EX – spenegummikragens åpning Ø20
99900780 Sett 4 stk. **883,- (1.104,-)**



22M-LS – spenegummikragens åpning Ø22
96400880 Sett 4 stk. **883,- (1.104,-)**

Spenegummi som passer til stålspenekopp 96055080 + alle Harmony sentraler



24M – spenegummikragens åpning Ø24
96003682 Sett 4 stk. **739,- (924,-)**

Spenegummi som passer til stålspenekopp 96055082 + alle DeLaval sentraler m/8 mm nipler



24M – spenegummikragens åpning Ø24
96000081 Sett 4 stk. **739,- (924,-)**

Spenegummi som passer til stålspenekopp 96055080 + alle DeLaval sentraler med 8 mm nipler



24M – spenegummikragens åpning Ø24
96001683 Sett 4 stk. **742,- (928,-)**

Betegnelsen	Forklaring
M	Medium hode
S	Lite hode
L	Stort hode
LS	Gir lite slipp/dobbel leppe
EX	Lang - korte melkeslanger
ST	For korte spener
SL	Ekstra myk leppe

Unik kløverformet spenegummi

Den unike kløverformen på Clover™ kombinert med de tynnere og tykkere seksjonene i sylindren, samt de avrundede hjørnene, gjør at spenegummi gir en optimal funksjon og skånsom spenebehandling.

Spenegummi Clover™



Clover™ 20M – spenegummikragens åpning Ø20
86940780 Sett 4 stk. **902,- (1.128,-)**



Clover™ 20S-ST – spenegummikragens åpning Ø20
86940480 Sett 4 stk. **902,- (1.128,-)**



Clover™ 20M-EX – spenegummikragens åpning Ø20
86940781 Sett 4 stk. **902,- (1.128,-)**

Propp

Er ment for å tette den overfløidige spenekoppen ved melking av to- eller trespenete kyr.

88940901 2 pk. **118,- (148,-)**



Spenegummi og slanger Til VMS™ Classic og VMS™ V300 Serien.

VMS™ spenegummi er utformet for å passe perfekt i VMS™ spenekopp – bedre enn tradisjonell spenegummi til VMS spenekopp. Det er mindre risiko for at spenegummi brykkes hvis ei ku trækker på den, noe som reduserer risikoen for alarmer i VMS™.

Kontakt din servicetekniker for valg av riktig spenegummi og spenekopp.



18M-ST-VMS – spenegummiens krageåpning Ø18
86184280 Sett 4 stk. **868,- (1.085,-)**

18M-VMS – Spenegummiens krageåpning Ø18
89550880 Sett 4 stk. **868,- (1.085,-)**

20M-VMS – Spenegummiens krageåpning Ø20
92725980 Sett 4 stk. **847,- (1.059,-)**

20M-ST-VMS – spenegummiens krageåpning Ø20
94921280 Sett 4 stk. **868,- (1.085,-)**

Clover™ VMS 20M – spenegummikragens åpning Ø20
87629580 Sett, 4 stk. **885,- (1.106,-)**

Clover™ VMS 20M-ST – spenegummikragens åpning Ø20
88789380 Sett 4 stk. **885,- (1.106,-)**



Monteringsverktøy VMS spenegummi
86226301 **620,- (775,-)**



Betegnelsen	Forklaring
M	Medium hode
S	Lite hode
L	Stort hode
LS	Gir lite slipp/dobbel leppe
EX	Lang - korte melkeslanger
ST	For korte spener
SL	Ekstra myk leppe

Anbefalt utskiftingsintervall av spenegummi er 2.500 melkinger eller 6 måneder.

Slanger til VMS™ Classic

DeLaval melkeslange VMS
2150017683 Gummi, 4 stk. 1700 mm **1.579,- (1.974,-)**

DeLaval fleksislange
90744903 Gummi, 1 stk. **262,- (328,-)**

Slanger til VMS™ V300 Serien

DeLaval melkeslange trippel
88471380 Silikon, 4 stk. 1700 mm **4.243,- (5.304,-)**

DeLaval fleksislange
90744903 Gummi, 1 stk. **262,- (328,-)**

DeLaval CameraCleaner™ for VMS V300
Rengjøringsvæske for kameraglasset på VMS V300. Med doseringshatt. Blandingsforhold: 10ml/10l vann,

741007750 1 liter **128,- (160,-)**



Svamp VMS kamerarengjøring
91309280 10 pk. **366,- (458,-)**



Vi anbefaler at det brukes slangekutter for å unngå ujevne snittflater. Dette for å unngå at bakterier og rester setter seg fast i ujevnheter.

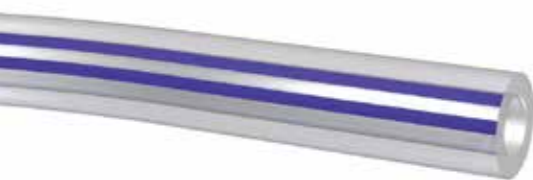

Melkeslange

Art. nr.	Type	Indre diameter	Lengde	pr. meter	
89814380	PVC	14,3 mm	740 mm	187,-	(234,-)
89814306	PVC	14,3 mm	740 mm	149,-	(186,-)
89814383	PVC	14,3 mm	2350 mm	489,-	(611,-)



Dobbel pulseringslange

Art. nr.	Type	Indre diameter	Lengde	pr. meter	
90844780	Gummi	7,6 mm	740 mm	241,-	(301,-)
90844709	Gummi	7,6 mm	740 mm	188,-	(235,-)
90844783	Gummi	7,6 mm	2400 mm	739,-	(924,-)



Melkeslange

Art. nr.	Type	Indre diameter	Lengde	pr. meter	
90840480	Gummi	14,5 mm	pr. meter	299,-	(374,-)
90840180	Gummi	10,5 mm	pr. meter	263,-	(329,-)



Melkeslange gummi

Art. nr.	Type	Indre diameter	Lengde	pr. meter	
90840580	Gummi	16 mm	2000 mm	339,-	(424,-)
90840505	Gummi	16 mm	2000 mm	876,-	(1095,-)



Kort pulseringslange

Art. nr.	Type	Indre diameter	Lengde	pr. meter	
90840181	Almatic melkeslange G50 (x4)			310,-	(388,-)
90840084	Almatic melkeslangesett (x4)			235,-	(294,-)
90844292	Pulsslange TF100 (x4)			196,-	(245,-)
90844280	Gummi	7,2 mm	155 mm, 4-pk	113,-	(141,-)
90844282	Gummi	7,2 mm	180 mm, 4-pk	186,-	(233,-)
90844284	Gummi	7,2 mm	205 mm, 4-pk	186,-	(233,-)
90844285	Gummi	7,2 mm	220 mm, 4-pk	186,-	(233,-)
90844286	Gummi	7,2 mm	220 mm, 4-pk	186,-	(233,-)

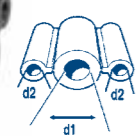

Trippelslange

Art. nr.	Type	Indre diameter 1	Indre diameter 2	Lengde	pr. meter	
98981780	Gummi	14,5 / 7,6 mm			559,-	(699,-)



Silikonslange

Art. nr.	Type	Indre diameter	Lengde	pr. meter	
90842280	Blå	14,5 mm	pr. meter	435,-	(544,-)
90842580	Transparent	14,5 mm	pr. meter	435,-	(544,-)
90842380	Blå	16 mm	pr. meter	473,-	(591,-)



Dobbel pulsslange silikon

Art. nr.	Type	Indre diameter	Lengde	pr. meter	
90846380	Blå	7,6 mm	pr. meter	383,-	(479,-)
90846480	Transparent	7,6 mm	pr. meter	383,-	(479,-)



Slangeholder borrelås

Brukes for å holde sammen to slanger, f. eks. melk- og vakuumslangen. Enkle å justere og tilpasse til ulike slangetykkelser.

98851501 1-pk. 38,- (48,-)



Gummiring for slanger

95303701 stk. 18,- (23,-)

Slangeholder silikon

Fleksibel slangeholder som er enkel å tilpasse.

85231280 4-pk. 57,- (71,-)



Slangekutter

Bruk slangekutter for å få et jevnt snitt. Et ujevnt snitt sprekker lettere og det kan det samles bakterier og smuss som kan forårsake hygiene problemer.

89653101 762,- (953,-)

Melketilbehør

Bruk riktige hjelpemidler, en forutsetning for gode rutiner.



Melkehansker (engangs)

En tynn, smidig og ekstremt sterk melkehanske i nitrilgummi. Holder hendene sval og tørre. Hansker anbefales for å hindre smittespredning. Tåler olje, syre, alkalier, fett og blod. Normallengde: 100 pk. (50 par). Farge: Blå Str: S-XXL

85961910-14	Normallengde	196,-	(245,-)
86745301	Holder	105,-	(131,-)



Sparkevern Non-Kick

I kraftig, galvanisert stål, svært brukervennlig. Endeproppene av gummi gjør den skånsom for dyrene. Premium variant har trinnløs regulering av lengden; enkel å tilpasse.

1. 98927885	Premium	558,-	(698,-)
2. 92735802	Standard	135,-	(169,-)

Sparkevern Kick-stop

Solid fiksering på begge sider. Justeres ved hjelp av sveiv.

92735801 1.502,- (1.878,-)



Prøvekopp

Formelk alltid i en prøvekop. Du får kontroll og god stimulering av kua. Registrerer raskt unormale tilstander.

1. 96502285	265,-	(331,-)
2. 96502280	82,-	(103,-)
3. 98795830 inkl. antispruteplate	166,-	(208,-)



Les mer om DeLaval mobil melkeenhet PMU under kapittel om melking

DeLaval mobil melkeenhet PMU er en fleksibel løsning for alle melkeprodusenter. PMU er bygget av standardkomponenter fra DeLaval, noe som gjør den til en pålitelig, stille og kraftig enhet. Kontakt din servicetekniker eller I-mekselger for pris.



Spannmaskin, plast

Spannmaskin i plast består av:

- 30 l spann i plast.
- Spannløkk med HP102.
- Reduseringsventil.
- Slanger.

Harmony melkeorgan kommer i tillegg.

2150025761 Spannmaskin i plast
91540588 Harmony melkeorgan

10.908,- (13.635,-)
6.789,- (8.486,-)



Melkekrakk

Melkekrakk med gassfjæring som gir god komfort og støtte under melkingen. Justerbart belte som holder melkekrakken på plass. Vannbestandig og er enkel å rengjøre. Farge: Svart

89489580 Melkekrakk m/gassdemper 60-80 kg 1.848,- (2.310,-)
89489780 Melkekrakk m/gassdemper 75-100 kg 1.848,- (2.310,-)
89492702 Gassfjær u/pigg 60-80kg 882,- (1.103,-)
89492701 Gassfjær u/pigg 75-100kg 1.016,- (1.270,-)
89489201 Pigg til gassfjær 134,- (168,-)



Slangeholder

Brukes for å posisjonere melkeorganet under melkingen. Festes rundt melke- og vakuumslangene og henges opp i vakuumsledningen. 98446080 555,- (694,-)

Rengjøringstilbehør

For sikker og enkel rengjøring.



Vaskekum, 100 liter

Vaskekum produsert i 5 mm tykk plast som tåler temperaturer opp til 120 °C. Den har slagfast konstruksjon og holder godt på varmen. Velg gulv- eller veggstativ etter behov. Vaskekummen har bunnplugg for enkelt utløp. Utløpet har utvendige gjenger.

4782014881 Vaskekum 3.253,- (4.066,-)
4782014882 Gulvstativ 1.676,- (2.094,-)
4782014883 Veggstativ 1.100,- (1.375,-)

Tekniske data	
Volum	100 liter
Høyde med gulvstativ	84 cm
Lengde innv. mål	97 cm
Bredde innv. mål	55 cm
Dybde innv. mål	30 cm



Tappekran – for dunker

96035816 10/20/25 l 91,- (114,-)
92075165 60/200 l 164,- (205,-)



Målebeger, gradert

98795680 1000 ml 57,- (71,-)
2150000289 500 ml 78,- (98,-)



Plastnøkkel til skrukork på kanner

Åpner enkelt alle våre 5, 10, 20, 25, 60 og 200 liters kanner. 90659201 160,- (200,-)



Tømmepropper

Tømmepropper for enkel drenering av melk og vann. Skal byttes ofte for best hygiene. 10 stk/pk.

95921540 40/34 mm 107,- (134,-)
95921546 46,5/40 mm 108,- (135,-)
95921552 52/46 mm 96,- (120,-)
99909263 63/60 mm 129,- (161,-)



Spylepistol JS3

Stabil og brukervennlig med et solid håndtak. Vannstrålen reguleres etter hvor mye pistol-grepet trykkes inn. Den kan også låses i fast stilling. Leveres med hurtigkobling av standardtype (han). 7-10 liter/min. Tåler opp til 38 °C (rød), 72 °C (svart).

92735813 Rød 286,- (356,-)
92961404 Svart 310,- (388,-)



Spylemunestykke

Laget i solid messing for profesjonelle brukere. Strålen reguleres ved at munestykket vrís. Beskyttelseskappe i gummi. Leveres med kobling for både 3/4 " og 1" slange.

92961401 1.289,- (1.611,-)

Melkefilter



Det er ikke til å unngå at strø, halm, gjødsel, hår og insekter kommer med ved melking, og dette må skilles ut. Det skal brukes nytt filter ved hver melking for å sikre ren melk. DeLaval silfilter er næringsmiddelgodkjent, har overlegen våtstyrke, maksimal utsiling av partikler og optimal gjennomstrømning.

Når melken har kommet fra juret, må tre viktige ting fungere for å kunne bevare en god melke kvalitet: Kjøling, vasking og god filtrering av melken.



Filterdispenser
L= 665 mm
B= 124 mm
H= 290 mm
I stål. Passer til filter opptil 650 x120 mm
2150008573 1.275,- (1.594,-)

Hvite melkefilter med limte kanter, 60 g

Standardfilter for sikker og effektiv melkefiltrering. 200 pk.
90577610 320x60 mm 398,- (498,-)
90577611 620x60 mm 777,- (971,-)
98498680 610x95 mm 1.252,- (1.565,-)

Hvite melkefilter med sydde kanter, 70 g

Kraftigere filter for høyere melkestrøm. 200 pk.
90577670 320x60 mm 467,- (584,-)
90577671 620x60 mm 817,- (1.021,-)

Runde silfilter

DeLaval runde filter har en overlegen struktur som gir en meget god filtrering av melka. 200 pk.
98502080 Diam. 200 mm 240,- (300,-)
98502480 Diam. 240 mm 256,- (320,-)
98503280 Diam. 320 mm 413,- (516,-)

Blå melkefilter med limte kanter, 60 g

90577710 320x60 mm 396,- (495,-)
90577711 620x60 mm 765,- (956,-)



VMS-filter 120 g

VMS-filter har sydde kanter. Silfilteret byttes hver gang i forbindelse med vaskingen av VMS-systemet. 100 pk.

98079627 620x60 mm hvitt
Til VMS eldre enn 2004 535,- (669,-)

98079632 570x44 mm blå
Fra VMS 2004 og nyere 562,- (703,-)

98079633 1040x44 mm blå
For dobbeltfilter 851,- (1.064,-)

VMS dobbeltfilter
Skifter automatisk til det andre filteret når det trengs.

Jurhygiene før melking

Stimulér og rengjør nøye, det tjener du på.

Riktig forbehandling gir resultater.



Forskning viser at effektiv stimulering av spenen før melking, kan ha en positiv innvirkning på mastittforekomsten. Godt forberedte spener kan også sette fart på melkingen, og forbehandling bidrar til å sikre fullstendig utmelking ved å stimulere utskillelse av oxytocin.

Biocell™

Biocell™ fuktet jurklut er produsert i kraftig papir med overlegen våtstyrke.

Papiret er fuktet med en unik, patentert rengjøringsvæske som er både effektivt rengjørende og hudlegende. Væsken er biologisk nedbrytbar, og inneholder kun næringsmiddelgodkjente kjemikalier. Papiret er bleket i en klorfri prosess.

741006806 Kartong med 2 ruller à 600 ark 617,- (771,-)
97105050 Dispenser for fuktete jurkluter 113,- (141,-)



Biofoam Plus

Biofoam Plus er en unik rengjøringsmetode før melking. Dypp spenen i skumkopp og la skummet virke 30 sekunder. Tørk av med Softcel™ papir og formelk deretter 2-3 stråler. Biofoam Plus rengjør spenen grundig, er pleiende for huden og gir en rask opptørring av spenen før melking. Du vil bli imponert, den gir en bedre og mer behagelig måte å rengjøre på.

741006780 10 liter Biofoam Plus 904,- (1.130,-)
741006781 20 liter Biofoam Plus 1.558,- (1.948,-)
741006782 60 liter Biofoam Plus 4.207,- (5.259,-)
92065136 Skumkopp Biofoam Plus 194,- (243,-)





Softcel™ - unikt tørkepapir med god oppsugingsevne

Et fint og mykt papir med svært god slitestyrke, perfekt til bruk på våte spener såvel som i husholdningen eller verkstedet.

Softcel 500 ark/2-lags. 1 pk. à 6 ruller
2150026889 **718,- (898,-)**
Softcel 500 ark/2-lags. 1 pk. x 500 ark
2150028745 **120,- (150,-)**
(min. best. 6 stk.)



Softcel 1000 ark/2-lags. 1 pk. à 2 r. x 1000 ark
2150026890 **489,- (611,-)**
Softcel 1000 ark/3-lags. 1 pk. x 1000 ark
2150026891 **324,- (405,-)**

Gulv- og veggdispenser for Softcel™

Enkel og hygienisk håndtering av Softcel-ruller.

Veggdispenser 500R til liten rull (blå)
98732580 **459,- (574,-)**
Veggdispenser 1000R til stor rull (blå)
98732480 **654,- (818,-)**
Gulvdispenser til stor rull
Passer også til hvit rull, 1000 ark/3-lags
98740680 **852,- (1.065,-)**



Jurklut i Microfiber, 12 pk.

En premium jurklut med dobbel holdbarhet og oppsugingsevne, sammenlignet med en jurklut i bomull. Bruk aldri samme jurklut på flere kyr.

OBS! Vaskes 4-5 ganger før bruk. Vaskes etter hver melking (2 ganger pr dag) i 90 °C, svært god holdbarhet.
92065151 300 x 300 mm **247,-(309,-)**



Drycel™

Drycel er et våtsterkt papir for deg som selv vil fukte jurpapiret. Tilsett 3 liter rent vann pluss Hamra jursåpe pr. rull. Bruk og oppbevar Drycel i den praktiske dispensereren.

98826380 1 pk. à 8 ruller x 600 ark **2.081,- (2.601,-)**

Hamra jursåpe

Skånsom såpe til fukting/bløtlegging av Drycel™ eller stoffkluter før melking.

Bruksløsning:

1:100, dvs 1 dl såpe til 10 liter varmt vann. Rengjørende og hudpleiende. Svært drøy.
741006707 10 liter **786,- (983,-)**



Klortabletter

Lagre jurklutene i en klorløsning mellom hver melking. Klor desinfiserer og hindrer bakterievekst. Egner seg også godt til basseng og jacuzzi.

92086300 300 stk. **205,- (256,-)**



Jurklut, kraftig tekstil, 10 pk.

Tykk, sterk, vevd tekstil som rengjør effektivt.
97312182 300x350 mm **309,- (386,-)**



Jurklut, tekstil, liten, 10 pk.

97312180 300x350 mm **189,- (236,-)**



Jurklut, strikkes, 10 pk.

Jurklut i 100 % bomull. Svært myk og behagelig.
97312183 300x500 mm **212,- (265,-)**

Jurklut, super, 50 pk.

Myk jurklut i slitsterkt, syntetisk materiale.
4784481091 340x370 mm **353,- (441,-)**



Jurklut UT507, 25 pk.

Myk, sterk syntetisk klut med god oppsugingsevne. Absorberer 10 ganger sin egen vekt, tørker raskt, holder formen. Den passer både i fjøset og husholdningen, f.eks. i kjøkken og til vindusvask.

92065150 360x370 mm **197,- (246,-)**



Dobbel bøtte

Praktisk bøtte for god jurhygiene - et rom for rene og et for brukte jurkluter. Utmerket til vindusvask og fotbad også. Hver del rommer 10 liter

97105002 2 x 10 liter **318,- (398,-)**



Jurhygiene etter melking

Visste du at spenedypp er en av de fem viktigste faktorene for et lavere celletall?

Bruk spenespray eller spenedypp regelmessig for en bedre jurhelse. Dypp eller spray direkte etter avsluttet melking mens spenekanalen er åpen. Spenedypp/-spray skal oppbevares frostfritt, og dyppeflasken skal rengjøres daglig for best mulig resultat.



Tri-Fender™

Dobbeltvirkende, desinfiserende, jodbasert spenespray/-dypp. Spenedyppet har svært god sprayevne. Litt tynnere enn Proactive Plus - bedre til VMS. 2.500 pmm jod.

741006620 10 liter **1.549,- (1.936,-)**
741006611 20 liter **2.934,- (3.668,-)**
741006612 60 liter **7.211,- (9.014,-)**
741006613 200 liter **21.631,- (27.039,-)**



Hva er I-tech og ACT?

I-Tech - mer kraft

Tri-Fender™ inneholder den patenterte I-tech-teknologien. I-tech er et teknologisk gjennombrudd som gir kyrnes spener overlegen beskyttelse mot mastitt. I-tech gir mer fri jod for mer effektiv og sikker desinfisering, - helt enkelt mer kraft.

Tester viser at spenedypp med I-Tech desinfiserer flere mastittbakterier på 15 sekunder enn det et tradisjonelt jodspenedypp gjør på et minutt.

ACT - mykere spenehud

En myk og smidig spenehud er naturens beskyttelse mot mastitt og andre infeksjoner. Tri-Fender™ inneholder den patenterte ACT-teknikken (Advanced Conditioning Technology) som er ekstra hudpleiende for nettopp å holde spene huden myk og smidig. ACT benytter jodbærere som er hudpleiende for beste hudgjennomtrengning, og gir bedre beskyttelse av spene-huden. Dette komplette, hudpleiende systemet i kombinasjon med hudnøytral pH, gir ekstra myk og smidig spenehud.

Patentert for DeLaval



GlyTec teknologi

GlyTec teknologi gir gode forhold for behandling av spenene.

GlyTec teknologi

= Patentert blanding av glykolsyre og proprietære overflatiske stoffer.

> Tilsvarende virkemåte som andre organiske syrer.



Spenedesinfeksjon

Hudkondisjonering

- Gir glatte og smidige spener.
- God desinfeksjon.



OceanBlu™ spenespray

Spenspray uten jod til bruk etter melking. Aktive ingredienser er glykolsyre og salisylsyre, samt GlyTec teknologi, som gir gode hudforhold for spenene og god desinfeksjon.

OceanBlu™ har en godt synlig blåfarge, brilliant Blue E133, som er godkjent for matproduksjon. Den blå fargen gjør det enkelt å se om spenen er behandlet. OceanBlu™ er beregnet på spraying i VMS, eller ved bruk av sprayflaske.

741006274 20 liter **2.234,- (2.793,-)**
741006275 60 liter **5.804,- (7.255,-)**
741006276 200 liter **17.544,- (21.930,-)**



NYHET!

Titan™ spraybar spenedypp

Titan™ er en melkesyrebasert spraybar spenedypp med barriereegenskaper, en av de første i sitt slag! DeLaval's barriere-teknologi gjør at filmen sitter lenge på spenene og beskytter mellom melkingene. Den oransje fargen kombinert med utmerket spenedekning gjør det enkelt å se de sprayede/ dyppede spenene.

Inneholder ikke jod.

741006342 20 liter **3.082,- (3.853,-)**
741006343 60 liter **7.572,- (9.465,-)**
741006344 200 liter **22.705,- (28.381,-)**



Safespray

Effektivt og fleksibelt, vakuumbstyrt spenespraysystem for melkestall.

Komplett med 3 pistoler

92070106 **5.882,- (7.353,-)**

Utbyggingssett pistol + slange
92070107 **1.128,- (1.410,-)**



Dyppeflaske

1. 92065122 300 ml 90° vinkel u/tilbakerenning. Ideell for geit **182,- (233,-)**

2. 96500381 300 ml m/tilbakerenning **186,- (228,-)**

3. 830679180 300 ml spesial u/tilbakerenning **211,- (264,-)**

Sprayflasker

Munnstykke i rustfritt stål med oppoverrettet stråle.

4. 89503017 550 ml **219,- (274,-)**

5. 98795820 600 ml **252,- (315,-)**



Bluspray - sårpray

Rengjør og desinfiserer sår på kyr, hester, griser, hunder og katter.

97311510 250 ml m/pumpe **132,- (165,-)**
97311511 1000 ml refill **375,- (469,-)**



Bandasje

Selvheftende bandasje som "puster". Lengde 4,5 meter. Bredde 6 cm. **98679401**

96,- (120,-)



Samtlige priser er veil. utsalgspriser både med og uten mva. Varesortiment og priser kan variere i forskjellige deler av landet. Forbehold om rett til pris- og konstruksjonsendringer. Det tas forbehold om eventuelle trykkfeil.



Dipal Conc

Tradisjonelt spenedypp med jod. Blandes med vann i forholdet 1:4. Inneholder mykgjørere.

92052805 5 liter **829,- (1.036,-)**

741006489 10 liter **1.425,- (1.781,-)**



Dipal RTU

Tradisjonelt jodprodukt. Ferdigblandet. Inneholder mykgjørere.

741006464 20 liter **1.433,- (1.791,-)**

741006466 60 liter **3.868,- (4.835,-)**

741006467 200 liter **11.118,- (13.898,-)**



Prima Plus

Prima er et desinfiserende spenedypp for dyping eller spraying av spenen. Desinfiserende substans er Hydrogenperoksid.

741006251 20l **2.130,- (2.663,-)**

741006252 60l **5.528,- (6.910,-)**

741006253 200l **17.247,- (21.559,-)**

Kremer og jurpleie

Jur og spener trenger ofte litt ekstra pleie.



Spenefett sMOOth kan også brukes på hundepoter, hester, svært tørr hud, på lær og i verksteder.



Cream

Mykgjørende spenesalve som tilfører huden fuktighet.

92065204 2,5L m/krok og tut **634,- (793,-)**

92065202 500 ml **155,- (194,-)**

92065203 2,5 L u/krok og tut **565,- (706,-)**

92065131 Opphengskrok 2,5 L **20,- (25,-)**

92065132 Dispensertut 2,5 L **116,- (145,-)**

Mintcream

Godt for ømme, støle muskler og jur. Inneholder japansk peppermynteolje.

92065207 2,5L m/krok og tut **870,- (1.088,-)**

92065205 500 ml **263,- (329,-)**

92065206 2,5L u/krok og tut **798,- (998,-)**

92065131 Opphengskrok 2,5 L **20,- (25,-)**

92065132 Dispensertut 2,5 L **116,- (145,-)**

Tips! Myggen liker ikke mint!

Spenefett sMOOth – god hudpleie

Vaselinbasert spenefett i praktisk bøtte. Mykgjørende, hudvennlig og drøy. Fettet danner en beskyttende hinne. Inneholder ikke løsemidler, alkohol eller vann, kun farmasøytisk vaselin. Svært bra under beiteperioden når jur og spener utsettes for store påkjenninger av vær og vind.

92065200 1L **165,- (206,-)**

Jurbeskyttelse

God beskyttelse mot spenetråkk.

88439501 M **772,- (965,-)**

88439502 L **772,- (965,-)**

88439503 XL **772,- (965,-)**

88439504 XXL **772,- (965,-)**



Ekstra nett

88440501 M **358,- (448,-)**

88440502 L **358,- (448,-)**

88440503 XL **358,- (448,-)**

88440504 XXL **358,- (448,-)**

Samtlige priser er veil. utsalgspriser både med og uten mva. Varesortiment og priser kan variere i forskjellige deler av landet. Forbehold om rett til pris- og konstruksjonsendringer. Det tas forbehold om eventuelle trykkfeil.



GET MILK READY

Vi har utviklet våre vaskemidler i samarbeid med bonden, for best mulig resultat.



Microtherm

Spesielt godt egnet til kalvefôringsautomater og mobilmelker. Alkalisk klorfritt vaskemiddel. Egner seg også til kraftvask ved f.eks. belegg- eller bakterieproblemer.

92053405 5l 486,- (608,-)

Vaskemiddel – pulver



Alkali 30 – Kombi kveld

Alkalisk, fosfatfritt pulvervaskemiddel som desinfiserer og effektivt fjerner fett og protein. Beste vaskeresultat oppnås i vekselvask med Acid 50 - syre morgen.

741001705 10 kg 1.042,- (1.303,-)



Acid 50 – Syre morgen

Surt, fosfatfritt pulvervaskemiddel som effektivt fjerner og hindrer mineralavleiringer. Brukes i vekselvask med DeLaval 30 Kombi Kveld, alkalisk vaskemiddel.

741001505 10 kg 1.043,- (1.304,-)

Vask melkeutstyret riktig

For best mulig resultat skal du vaske slik:

- Tøm anlegget for melkerester.
- Skyll anlegget med lunkent vann (40-45 °C).
- Bland DeLaval vaskemiddel i varmt vann (60-80 °C). Dosér vaskemiddelet i starten av sirkulasjonsfasen, eller direkte via vaskeautomaten.
- La vaskevannet sirkulere i anlegget i 6-10 min. Vannets slutttemperatur skal ikke være under 42 °C. Det er viktig at det "skytes" ordentlige propper av rengjøringsvannet som rengjør anlegget.
- Kontroller at vaskevannet passerer gjennom alle spenekopper og spenekoppsentraler.
- Tøm anlegget for vaskevann og kontroller vaskeresultatet.
- Skyll godt med rent, varmt vann.
- Mangel på varmt vann gir dårlig vaskeresultat. Problemer som belegg/biofilm og bakterietilvekst kommer ofte som følge av for lav vasketemperatur.

Flytende vaskemiddel

For deg som ikke vil ta noen sjanser.



Cid Non P

Fosfatfritt syrevaskemiddel som effektivt fjerner og hindrer dannelser av mineralbelegg. Anbefales i vekselvask med Alkali Non P.

741007343 10l (12 kg) 659,- (824,-)
741007345 25l (30 kg) 1.415,- (1.769,-)
741007346 60l (70kg) 3.055,- (3.819,-)

Alkali Non P

Fosfatfritt, alkalisk vaskemiddel som desinfiserer og effektivt fjerner fett og proteinrester. Anbefales i vekselvask med Cid Non P.

741007103 10l (12 kg) 659,- (824,-)
741007105 25l (30 kg) 1.416,- (1.770,-)
741007106 60l (74 kg) 3.056,- (3.820,-)

Klorfri 25

Klorfritt, fosfatfritt og nitratfritt – gir lav miljøpåvirkning. Anbefales til bruk i mykt eller middels hardt vann. Brukes i vekselvask med Cid Non P og rengjøring av lam- og kjefører.

741007095 25l 1.345,- (1.681,-)
741007096 60l 2.942,- (3.678,-)
741007097 200l 9.201,- (11.501,-)

Sikkerhetsdatablader finner du digitalt på www.delaval.com

Veggstativ for vaskemiddel og spray-/spenedyppflasker

God orden i melkerommet letter rengjøringen. Epoxylakkert for å tåle fuktig miljø.

97324803 2x25l 965,- (1.206,-)



DeLaval CameraCleaner™ for VMS™ V300

Rengjøringsvæske for kameraglasset på VMS V300. Med doseringshatt. Blandingsforhold: 10ml/10l vann.

741007750 1liter 128,- (160,-)



Vaskemiddeldispenser

Pumpe for flytende vaskemiddel. Inkl. korker.

98509980 10/25l 0,5 dl/pumpeslag 778,- (973,-)
92075160 60/200l 1 dl/pumpeslag 720,- (900,-)



Doseringspumpe

Doseringspumpe med sperre for flytende vaskemiddel. Passer til 25 og 60 liters dunker, samt 200 l fat. Inkl. doseringsflaske.

98509981 for 25l 879,- (1.099,-)
98509982 for 60l 1.093,- (1.366,-)



Doseringsautomat ED100

Automatisk dosering for flytende vaskemiddel. Halvautomatisk påfylling og tømning.

184001360 ED100, 230 V (halvautomatisk) 6.773,- (8.466,-)
92600083 Beholder till ED100, 2 stk. (manuell) 4.341,- (5.426,-)



Doseringsautomat LD200

Automatisk dosering gir på en enkel måte nøyaktig mengde vaskemiddel til melkeanlegget. Kan benyttes til to doseringspumper. Til to pumper (følger ikke med).

184001290 12.509,- (15.636,-)



Selges av DeLaval serviceteknikere

Selges av DeLaval serviceteknikere

DeLaval celletallsmåler

En lønnsom investering.



DeLaval online celletallsmåler OCC

DeLaval online celletallsmåler OCC er unikt for DeLaval VMS melkerobot. Det er den eneste metoden som teller det eksakte antallet celler i en melkeprøve, og som er tilgjengelig i et system for automatisk melking. Les mer side 86.

92086065 Kjemikalesett til OCC 3.976,- (4.970,-)



Celletallstest CMT

For visuell kontroll av jurhelsen. Testvæske, flaske og plate i en pakke.

92065113	Komplett sett	358,- (448,-)
92065114	Testvæske, CMT refill 1 liter	87,- (109,-)
92065116	Testvæske, CMT refill 5 liter	420,- (525,-)
4000620	Testplate, hvit CMT	56,- (70,-)

Hygieneprodukter

Alt starter med rene hender og klær.



Grønnsåpe

Flytende grønnsåpe for effektiv rengjøring.

92065111 5 l 149,- (186,-)



Oppvaskmiddel

Alkalisk, konsentrert oppvaskmiddel som fungerer like bra i melkerommet som hjemme på kjøkkenet. Leveres i praktisk 5-liters kanne.

741007582 5 l 272,- (340,-)



Tøyvaskemiddel

Vaskemiddelet er produsert for vask av jurkluter, overaller, arbeidsklær, jeans og andre klær. Biologisk nedbrytbart.

90595950 10 kg 438,- (548,-)

12 gyldne melkingsregler - tradisjonell melking

Før melking



1. Kontroller jurhelsen regelmessig.



2. Følg den riktige melkingsrekkefølgen.



3. Rengjør spenene før melking.



4. Formelk alltid.

Under melking



5. Kontroller anleggsvakuemet.



6. Sett på melkeorganet til riktig tid.



7. Ta av melkeorganet på riktig måte.



8. Unngå overmelking.

Etter melking



9. Desinfiser spenene umiddelbart.



10. Rengjør/desinfiser melkingsutstyret.



11. Kontroller temp. i melketanken.



12. Følg opp resultatet og forebyggende service.



Håndvask Regular

En mandelduftende hverdagsåpe, som hånd- eller dusjsåpe.

92065510 1 l 85,- (106,-)
92065511 5 l 287,- (359,-)



Håndrens Ultra

Med sin unike formel og mikroperler av bambusekstrakt brukes denne såpen til rengjøring av kraftig tilsølte eller fete hender.

92065520 1 l 127,- (159,-)
92065521 5 l 430,- (538,-)



Rengjøringsvamp

Slitesterk og solid svamp med stor oppsugingsevne. Grov, 70x50 mm

97321550 5 pk. 67,- (84,-)



Dispenser

Skrus rett på flasken/kannen

92065135 For 1 liter 40,- (50,-)
92065134 For 5 liter 57,- (71,-)



Universaldispenser

Passer 5, 10 og 25 liters kanner. Pumpen gir 25 ml pr. pumpetrykk.

96891180 224,- (280,-)



Vaskemiddeldispenser

98509980 for 10 og 25 liters dunk, 0,5 dl pr. pumpetrykk.
92075160 for 60 og 200 liters fat, 1 dl pr. pumpetrykk.

98509980 778,- (973,-)
92075160 720,- (900,-)

Børster

Perfekt for manuell rengjøring.



Verdens beste oppvaskbørste?
De fleste kjenner til DeLaval oppvaskbørste! Den er uslitelig. Børstetrådene består av slitesterk polyesterfibre som ikke suger til seg vann. Den holder seg fresh og spenstig i mange år. Børsten rengjøres helst i oppvaskmaskin eller med kokende vann for best mulig hygiene (opp til 120°C). Alltid en velkommen gave til venner!

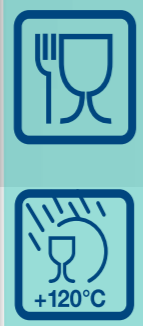

1 års garanti

Spannbørste – kort eller langt skaft
Børstetrådene består av slitesterk polyesterfibre som ikke suger til seg vann. Kan rengjøres i oppvaskmaskin eller med kokende vann (opp til 120 °C).

64186301 kort skaft 191,- (239,-)
64186201 langt skaft L=410mm 268,- (335,-)



Rund spannbørste
Praktisk ved rengjøring av bøtter.
64186501 D=130 mm 287,- (359,-)



Skurebørste
Tradisjonell skurebørste av høy kvalitet.
64186401 268,- (335,-)



Neglebørste
En stor, kraftig neglebørste for effektiv rengjøring av hendene. Utmerket som potetbørste!

64145901 Hvit pr. stk. 83,- (104,-)
64145902 Hvit 20 pk. pr. stk. 83,- (104,-)
64186601 Rød pr. stk. 83,- (104,-)
64186602 Rød 20 pk. pr. stk. 83,- (104,-)



Rørbørste
For glassrør, tankutløp og flasker.
98880103 L=500mm 146,- (183,-)



Universalbørste
For bl.a. pulsatorer, sentral og gummislanger.
98880101 L=480 mm 272,- (340,-)



Spengummibørste
Med sveiv
98880104 465 mm 268,- (335,-)



Rensestang med kule
Til å kobles på børste rund (95831580)
64095101 L= 1500 mm 277,- (346,-)
95831580 Børste rund (til å kobles på rørrenser) 158,- (198,-)



Melkeslangebørste, 2-delt
2150008856 234,- (293,-)



Oppvaskbørste
97203505 Hvit, 1 stk. 94,- (118,-)
98880117 Oransje, 1 stk. 94,- (118,-)
98880141 Hvit (brett à 28) pr. stk. 94,- (118,-)
98880143 Oransje (brett à 28) pr. stk. 94,- (118,-)



Børsteholder med 4 børster
280 x 95 x 145mm
64178201 699,- (874,-)

Bred tankbørste
Oval og tett børste for melketank. Fungerer også perfekt til båtvask!
98880115 uten skaft 306,- (383,-)

Skaft til tankbørste
98880116 L=1,3m 127,- (159,-)

Fleire skaft finner du på side 29.

Koster og gjødselskraper

Et rent fjøs øker trivselen for mennesker og dyr.

- Treskaft**
 - 1. 97311302 24x1350 mm 73,- (91,-)
 - 2. 97310202 28x1700 mm 111,- (139,-)
 - 3. 97310203 28x1900 mm 120,- (150,-)
 - 4. 97310204 28x1700 mm m/gjenger 131,- (164,-)
 - 5. 70000433 35x1700 154,- (193,-)
- 6. Teleskopskaft**
Justerbart glassfiberskaft med gjenger.
97270485 110-202 cm 385,- (481,-)
- 7. Ergoskaft**
Aluminiumskaft med gjenger.
98880129 1500 mm 303,- (379,-)
98880139 1700 mm 323,- (404,-)



Gulvkost i PVC
Med trekjerne.
97311482 282 mm 92,- (115,-)
97311480 305 mm 117,- (146,-)
97311481 475 mm 156,- (195,-)



Svaber med utskiftbart blad
92060110 35x400 mm 300,- (375,-)
92060111 35x600 mm 360,- (450,-)
Utskiftbart gummiblad, sort
92060115 400 mm 211,- (264,-)
92060114 600 mm 230,- (288,-)



Støvkost 400 mm
2150012463 238,- (298,-)



Svaber m/hvit gummi, svingbar
92060112 600 mm 585,- (731,-)
Utskiftbart gummiblad, hvitt finnes ikke i sortimentet, benytt sort.

Gjenget hylse for koster, sort
97311490 40,- (50,-)



Gjødselskrape - buet
I metall med gummiblad.
88503801 55 cm 418,- (523,-)
88503802 75 cm 514,- (643,-)
Gummiblad til buet skrape
92834946 56 cm 140,- (175,-)
92834945 76 cm 149,- (186,-)



Gjødselskrape 350 mm
Plast, gjenget.
97310105 66,- (83,-)



Gjødselskrape, trekant 350 mm
Plast, gjenget.
2150015439 60,- (75,-)



Ristskrape 350 mm
Plast, gjenget.
97310110 66,- (83,-)



Gjødselskrape, trekant 350 mm
Plast, u/gjenger for tre- eller aluminiumskaft.
97310115 39,- (49,-)



DryMaxx™ – hygienisk strømiddel
DryMaxx™ strømiddel som absorberer fukt og nøytraliserer ammoniakk. Tilleggsstrø DryMaxx™ absorberer opptil 140 % av sin egen vekt. Brukes med fordel under jur og bakklauver, motvirker mastitt og klauvproblemer. DryMaxx™ er en svært enkel løsning for å forbedre trivselen for dyrene i fjøset ditt. Tørt miljø – færre fluer.

92067004 DryMaxx™ 22 kg 362,- (453,-)
92067002 DryMaxx™ 500 kg 7.142,- (8.928,-)

Strømiddelspreder MBS19
Perfekt, enkel og smidig til å spre DryMaxx med. En nødvendighet på gården. Rommer 12 l. Drives med batteridrevet drill (medfølger ikke).

87250201 2.936,- (3.670,-)



DeLaval smittevernutstyr

Beskytt besetningen og reduser smittespredningen.



Oppvaskhansker

Nitrilhanske med beskyttende innside, enkelt å ta av og på. Beskytter hendene mot alkaliske og syrebaserte vaskemidler. Utformet for ekstra komfort, og med struktur på fingertuppene som gir bedre grep.

Farge: Blå. Str. S-XXL

2150024261-65

76,- (95,-)

Desinfeksjonskar - Bondens fotbad

Bad med desinfeksjon før man går inn i fjøset, gir bonden økt trygghet og sikkerhet i forhold til smitte. Benytt desinfeksjonsvæske. Materiale: Polythylene.

Str.: 77 x 57 x 11 cm. Volum: 19 liter.

86807001 Kar kompl. 1.876,- (2345,-)

86806801 Kar 1.748,- (2185,-)

86806901 Skummatte 816,- (1020,-)



Melkehansker (engangs)

En tynn, smidig og ekstremt sterk melkehanske i nitrilgummi. Holder hendene svale og tørre. Hansker anbefales for å hindre smittespredning. Tåler olje, syre, alkalier, fett og blod. Normallengde: 100 pk. (50 par). Farge: Blå. Str.: S-XXL

85961910-14 Normallengde 196,- (245,-)
86745301 Holder 105,- (131,-)

Støvelvasker

Støvelvasker med vanntilkobling for ngjøring av støvler. 2150004170

2.990,- (3.738,-)

Engangsdress m/hette

1 stk.

2150016458 str. L 63,- (79,-)

2150016459 str. XL 63,- (79,-)



Skoovertrekk, 100-pk. (50 par)

En størrelse

92735910 562,- (703,-)

Praktiske arbeidsklær

Med de riktige detaljene.



1

2

3



6



1. Melkeforkle i PVC

Vannett med justerbart halsbånd. En størrelse, passer alle. Forkleet holder seg mykt i all slags vær, også i ekstrem kulde. Er uten splitt. Tåler maskinvask.

Farge: Blå, Str: One size

2150021187 426,- (533,-)

2. Melkeforkle med splitt

Et lett og praktisk forkle i nylon med polyuretanbelagt overflate for optimal beskyttelse. Med åpning i fronten.

Farge: Blå Str: One size

2150021570 526,- (658,-)

3. Heldekkende frakk i PVC

Justering i rygg og hals, tildekker godt både foran og bak. Ermene har mansjetter i neopren. Til bruk ved melking, veterinærbesøk og fødselshjelp.

Farge: Blå Str. M - L

88789001-02 768,- (960,-)

4. Armbeskyttere i PVC

Løse ermer i samme materiale som forkleet i PVC. Praktiske å bruke under melking, slaktning og rensing av fisk. Ermene holdes på plass ved hjelp av et elastisk bånd. Sett å 2 stk.

Farge: Blå

2150021569 294,- (368,-)



4



5



7

7. Hansker 90cm 100stk til kalving, lamming

85488301

211,- (264,-)

5. Armbeskyttere Premium m/mansjett

Vanntette armbeskyttere i 83 % PVC og 17 % polyester. Praktiske å bruke under melking, slaktning og rensing av fisk. Ermene holdes på plass ved hjelp av et elastisk bånd øverst, og de myke neoprenmansjettene gjør at de er behagelige å ha på. Sett å 2 stk.

Farge: Blå Str: S - M - L

86812201-03 373,- (466,-)

6. Melkebelte

Belte med vanntette lommer for oppbevaring av jurkluter. Praktisk - du har alltid en ren jurklut for hånden.

Farge: Blå

98930238 400,- (500,-)

Robuste arbeidsklær med høy kvalitet Til barn.



T-skjorte til barn

Oeko Tex®-sertifisert. Støtter Fairtrade bomullsinitiativ. 50% polyester, 50% bomull.

2150041195	98/104 (2-4Y)	118,- (148,-)
2150041196	110/116 (4-6Y)	118,- (148,-)
2150041197	122/128 (6-8Y)	118,- (148,-)
2150041198	134/140 (8-10Y)	118,- (148,-)
2150041199	146/152 (10-12Y)	118,- (148,-)
2150041200	158/164 (12-14Y)	118,- (148,-)



Shorts til barn

Sort med blå detaljer. Refleks foran og DeLaval logo på venstre lomme. Justerbar linning for optimal passform. 65% polyester, 35% bomull.

2150043173	98/104 (2-4Y)	368,- (460,-)
2150043174	110/116 (4-6Y)	368,- (460,-)
2150043175	122/128 (6-8Y)	368,- (460,-)
2150043176	134/140 (8-10Y)	368,- (460,-)
2150043177	146/152 (10-12Y)	368,- (460,-)
2150043178	158/164 (12-14Y)	368,- (460,-)



Softshelljakke til barn

Vann- og flekkavvisende materiale. Vindtett og pustende. Oeko Tex®-sertifisert. Refleks foran og bak, sidelommer, indre halskrage, forsterkede stresspunkter mm. 100% polyester.

2150041150	98/104 (2-4Y)	340,- (425,-)
2150041151	110/116 (4-6Y)	340,- (425,-)
2150041152	122/128 (6-8Y)	340,- (425,-)
2150041153	134/140 (8-10Y)	340,- (425,-)
2150041154	146/152 (10-12Y)	340,- (425,-)
2150041155	158/164 (12-14Y)	340,- (425,-)



Bukse til barn

Vann- og flekkavvisende materiale. Vindtett og pustende. Oeko Tex®-sertifisert. Refleks foran og bak, flere lommer, justerbar linning, forsterkninger med Cordura® på lommer og knær. 65% polyester, 35% bomull.

2150041168	98/104 (2-4Y)	403,- (504,-)
2150041169	110/116 (4-6Y)	403,- (504,-)
2150041170	122/128 (6-8Y)	403,- (504,-)
2150041171	134/140 (8-10Y)	403,- (504,-)
2150041172	146/152 (10-12Y)	403,- (504,-)
2150041173	158/164 (12-14Y)	403,- (504,-)

NYHET!



Kjeledress til barn

Laget av slitesterkt materiale som er både vann- og flekkavvisende. Reflekser for økt synlighet, elastisk midjebånd, borrelås og flere lommer. 65% polyester, 35% bomull.

2150043151	98/104 (2-4Y)	532,- (665,-)
2150043152	110/116 (4-6Y)	532,- (665,-)
2150043153	122/128 (6-8Y)	532,- (665,-)
2150043154	134/140 (8-10Y)	532,- (665,-)
2150043155	146/152 (10-12Y)	532,- (665,-)
2150043156	158/164 (12-14Y)	532,- (665,-)

Barneklær selges kun av DeLavals serviceteknikere.

Robuste arbeidsklær med høy kvalitet Komfortabelt og slitesterkt.

Arbeidsklær selges kun av DeLavals serviceteknikere.



Ett års garanti



Vaskepulver finner du på side 23

1. Classic kjeledress

Vann- og flekkbestandig med 3M-refleks foran og bak. CONDURA®-forsterkede lommer for knebeskyttere. Forbøyde knær for bedre passform. Ryggen er elastisk for best mulig bevegelsesfrihet. Mange praktiske lommer. Farge: Blå og sort.

2150018348	XS	1.739,- (2.174,-)
2150018349-53	S-XXL	1.234,- (1.543,-)
2150018354-55	3XL-4XL	790,- (988,-)

3. Jakke til voksen

Vanntett og vindavvisende. Pustende stretchstoff. 3M refleks foran og bak. Fleece innerkrage. Beskyttet side og innvendig lomme. 100% polyester. 30° maskinvask. Farge: Blå og sort. Str: XS-XXL. Unisex.

88944701-88944705	S-XL	1.501,- (1.876,-)
88944706	XXL	1.708,- (2.135,-)
89104601	3XL	1.708,- (2.135,-)

5. Melkedress

Spesialdesignet for melking. Vanntette ermer og ben, samt justerbar midje. Doble bukseben. Behagelige lommer og et elastisk ryggparti. Bomull/polyester. Farge: Blå og sort

2150018365-69	Str: XS-XL	1.260,- (1.575,-)
2150018370-72	Str: XXL-4XL	1.260,- (1.575,-)

2. Easy dress overall

Vann- og flekkbestandig med 3M-refleks foran og bak. 2 praktiske glidelåser for enkel på- og avledning. Ryggen er elastisk for best mulig bevegelsesfrihet. Mange praktiske lommer. Farge: Blå og sort. Str: XS-XXL

2150018356-61		1.708,- (2.135,-)
---------------	--	-------------------

4. Bukse til voksen

Dame- og herremodell. Vann- og flekkbestandig. Cordura®-forsterkede kneputer. Elastisk linning mm. 65% polyester, 35% bomull. Farge: Blå og sort. Str: XS-XXL

88444301-88444307	Dame 34-46	1.189,- (1.486,-)
88439402-88439408	Herre C46-C58	1.189,- (1.486,-)
89103601	Herre C60	1.189,- (1.486,-)

6. DeLaval støvel. 1 års garanti!

En bekvem, lett og støtdempende støvel med vernetå av stål og spikertråkkbeskyttelse, spesiallaget for fjøsmiljø. Kjemisk bestandig mot olje og gjødsel. Meget behagelig. Farge: Sort. Str: 37-48

85208637-48		1.066,- (1.333,-)
-------------	--	-------------------

7. Knebeskyttere som passer til overallene (1 pk = 1 par)

Materiale: PE-skum Farge: Blå Str. One size 88576601 89,- (111,-)

Klippemaskiner til ku og hest

Gjør jobben år etter år.



2 års garanti

CB35 batteridrevet

Stillegående, lett spesialmaskin som er super til kjøledyr, jur og finklipp. Leveres med lader og 2 batterier, 45 min. ladetid og 50 min. driftstid pr. batteri. Leveres i praktisk koffert.

- Effekt 35 W
- Vekt m/batteri 420 g
- Batteri: 7,4 V / 1,4 Ah
- Dim: 50x41x204 mm
- 2650 knivslag/minutt
- Leveres med standardkniv #10

94247100	Batteriklipper	4.821,- (6.026,-)
94247101	Batterilader	1.268,- (1.585,-)
94247102	Batteri 1,4 Ah Li-Ionic	1.052,- (1.315,-)
94247123	Strømadapter CB35	849,- (1.061,-)



2 SPEED

Batteriklipper R2000, med 2 hastigheter og 1 batteri

Batteriklipper R2000 er en sterk batteriklipper beregnet på hest og storfe. Denne har to hastigheter som gir mer kraft på nivå 2, til f.eks. skitten pels. Det medfølger ett batteri som har en driftstid på opptil 120 min. Ladetid er 90 min. Leveres med knivsett 21/23.

2150031073		7.416,- (9.270,-)
2150041960	Ekstra batteri	1.395,- (1.744,-)
87439711	Nettadapter	786,- (983,-)
87439710	Batterilader	2.021,- (2.526,-)

Elklipper for hest HCP65

Maskinen er spesielt utviklet for hest og er svært stillegående. Den patenterte vinkelen på klippehodet reduserer slitasjen på knivene.

- 230 V
- Permanent magnetmotor 80 W
- 5 m kabel
- Vekt 390 gram
- Lydnivå 72 dB (A)
- Omkrets håndtak, kun 48 mm.
- 2250 knivslag/minutt



MORE POWER 80 W

97104080		4.708,- (5.714,-)
----------	--	-------------------



Batteriklipper R2 inklusiv 2 batterier

Batteriklipper er en sterk og smidig klippemaskin for ku, kjøttfé og hest. Batteriet er av Li-ion-type, alltid full effekt etter lading. Opp til to timer på en lading!

Leveres med knivsett 21/23 og 2 batterier.

- Lav vekt, kun 990 g
- Driftstid ca.120 min
- Ladetid ca. 60 min
- Lavt lydnivå: 65 dB (A)
- Li-on batteri

2150007720	R2 ink. 2 batterier	6.893,- (8.616,-)
87439706	Ekstra batteri	1.310,- (1.638,-)
87439711	Nettadapter	786,- (983,-)
87439710	Batterilader	2.021,- (2.526,-)



2 SPEED

Elklipper C250 for ku/hest, med 2 hastigheter

Med elklipper C250 klipper du raskt og lett. Motoren er utstyrt med innebygd overbelastningsvern. Stillegående – 70 dB. Leveres med knivsett 21/23.

- 230 V
- ≈ 250W
- 5 m kabel
- Vekt 1180 g

2150007814		5.734,- (7.168,-)
------------	--	-------------------

Klippemaskiner til sau



2 SPEED

Elklipper S250 for sau, med 2 hastigheter

Med DeLaval elklipper S250 klipper du raskt og enkelt. Motoren har innbygget overbelastningsvern. Lavt lydnivå - 72dB. Leveres med 3" kniver.

Tekniske data:

- 230V - ≈ 250W
- 5 m kabel
- Vekt ca. 1,18 kg

Magnetmotor gir større effekt med lavere Wattstyrke.

2150007812		6.340,- (7.925,-)
------------	--	-------------------

Stasjonær klippemaskin SP300

Stillegående maskin for den profesjonelle saueklipperen. Drivenhet med elektrisk sikkerhets-bryter som stopper maskinen hvis knivene blokkeres. Kraftig og driftsikker motor i lett glassfiberforsterket motorhus. Leveres med Icon hånd-stykke som er godt balansert, har god gripeform og lite vibrasjoner.

Tekniske data:

- 230 V
- Motor på 300 W
- Kabel 2 m
- Lydnivå, 70 dB (A)
- 2 950 knivslag/min.
- Vekt drivenhet: 6,5 kg
- Vekt håndstykke: 1,2 kg

96806293		23.411,- (29.264,-)
----------	--	---------------------

Knivsett til saueklippere



Olje for klippemaskiner

Smør kammer og kniver ofte for at de skal holde seg skarpe. Smør kniven før start og hvert 15. minutt under klipping.

97106540	Spruteflaske 100ml	82,- (103,-)
92525830	Refill 500 ml	274,- (343,-)

Se film med klippemaskinene i bruk.

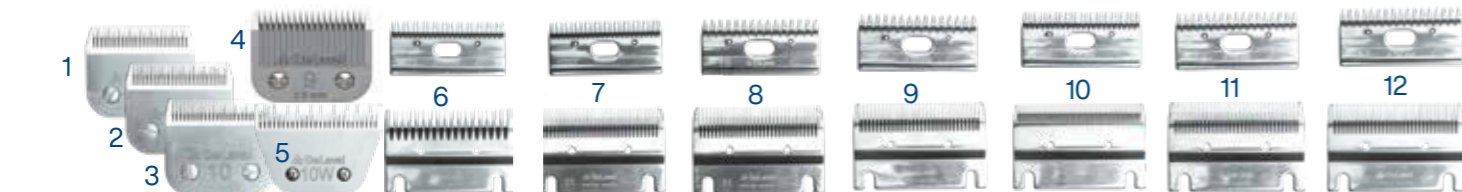

Navn	Passer til	Dyreslag	Resultat	Til eldre knivsett	Hårlengde etter klipp	Art. nr.	Pris
1 Knivsett #30 Ekstra fin	CB35	Ku, hest, kjøledyr	Ekstra fin		0,5 mm	94247113	751,- (939,-)
2 Knivsett #15 Fin	CB35	Ku, hest, kjøledyr	Fin		1,2 mm	94247114	751,- (939,-)
3 Knivsett #10 Standard	CB35	Ku, hest, kjøledyr	Standard		1,5 mm	94247115	751,- (939,-)
4 Knivsett #9	CB35	Ku, hest, kjøledyr	Grov		2,0 mm	2150004579	751,- (939,-)
5 Knivsett #10W	CB35	Ku, hest, kjøledyr	Ekstra grov		2,3 mm	86479501	118,- (1398,-)
6 Knivsett 18/23	C2, CC320, R200, CC3-180, R2	Ku	Ekstra grov		2-4 mm	97107178	642,- (803,-)
7 Knivsett 21/23	C2*, CC320*, R200*, CC3-180*, R2*	Ku, hest	Standard, grov	CS1 og CS5	3-4 mm	85695901	563,- (704,-)
8 Knivsett 31/15	C2, CC320, R200, CC3-180, HCP65, R2	Ku, hest	Standard - fin	CS2	3-4 mm	85695902	563,- (704,-)
9 Knivsett 31F/15	C2, CC320, R200, CC3-180, HCP65, R2	Ku, hest	Standard, kortere klipping	CS4	1 mm	85695903	782,- (978,-)
10 Knivsett 53/23	C2, CC320, R200, CC3-180, HCP65, R2	Ku, styling hest	Mønsterklipp	CS3	0,5-1 mm	85695904	938,- (1173,-)
11 Knivsett 35/17	C2, CC320, R200, CC3-180, HCP65, R2	Ku, styling hest	Svært fin klipp, nær huden		2-4 mm	85695905	563,- (704,-)
12 Knivsett 35F/17	C2, CC320, R200, CC3-180, HCP65, R2	Ku, hest, kirurgisk bruk	Svært fin, kortere klipping		1-2 mm	85695906	782,- (978,-)

Navn	Info	Klippebredde	Art. nr.	Pris MVA
1. Pro 3"	En konkav kam for den profesjonelle.	93 mm	97106451	426,- (533,-)
2. Long blow 3"	Kam spesielt utformet for bruk på finull og lammeull. Allroundkam.	88 mm	97106452	413,- (516,-)
3. Rapier 3"	Spesielt utformet for tett, fet og skitten ull.	85 mm	97106453	437,- (546,-)
4. Ovina 3"	En allsidig konveks kam for alle typer ull.	76 mm	97106454	380,- (475,-)
5. Shattle kam	Storfekam til bruk i saueklipper (3").	78 mm	97106455	482,- (603,-)
6. XP4 3" Overskjær	Kniv i spesialherdet stål for 3" klippemaskiner. 3pk.		97106450	353,- (441,-)

Kubørster

Storfe elsker å klø seg, og DeLaval har børster til alle!



Svingende kjøttfjørbrøste SBB

Svingede kubørste SCB

DeLaval svingende kubørste SCB er konstruert for å bedre helse og velferd for kyr i løsdriftsfjøs. Børsten starter straks den berøres, og roterer med dyrevennlig hastighet. Dette gjør at den kommer til over hele kua. Børstehårene har riktig lengde og hardhet for å stimulere blodsirkulasjonen, og kyrne blir både rene og rolige. Kyr med god helse produserer mer melk, og med svingende kubørste kan du forsikre deg om at kyrne dine har den beste komforten.

2150015825	Svingende kubørste SCB 3 FL	35.987,-	(44.984,-)
91526242	Utskiftbar børste kpl sylinder, gul	3.417,-	(4.271,-)
87365701	Utskiftbar børste kpl sylinder, blå, eksentrisk utformet	3.536,-	(4.420,-)



Stasjonær kubørste SB

Stasjonær kubørste SB

Kubørsten kan monteres i områder med plassmangel og hvor det ikke finnes strømmuttak. Den har to separate børster og en bevegelig fjær.

- Hjelper dyra med å fjerne hudparasitter på en skånsom måte.
- Forbedrer blodsirkulasjonen.
- Kan monteres rundt omkring i fjøset eller utendørs.
- Egnet for ulike typer dyr som storfe, kalver og geiter.

88265780	Komplett børste	2.908,-	(3.635,-)
88266180	Utskiftbar børste	1009,-	(1.261,-)
88265901	Fjær	554,-	(693,-)

Svingende kjøttfjørbrøste SBB

Alle kuer har behov for å bli klødd. Det spiller ingen rolle om de er mjølkeku eller ammeku. DeLaval svingende kjøttfjørbrøste har den samme konstruksjonen som den svingende kubørsten, men denne har i tillegg:

- Unik sylinder som beskytter lang pels og hale fra å sette seg fast.
- Ståldeksel over slepering.
- Sterkere børstearm i rustfritt stål.

64410880	Svingende kjøttfjørbrøste SBB	38.152,-	(47.690,-)
----------	-------------------------------	----------	------------

Svingende kjøttfjørbrøste kan suppleres med en justerbar festebrakett. Da kan høyden på børsten enkelt justeres ettersom tallen vokser. Med denne braketten kan høyden på børsten enkelt justeres når den for eksempel brukes i en tallebinge. Braketten gjør det også mulig å svinge børsten 90 grader til side slik at en enkelt kan passere med maskiner.

2150007648	Justerbar festebrakett	10.901,-	(13.626,-)
------------	------------------------	----------	------------



Svingede kubørste SCB



Minisvingende børste MSB

Mini svingende børste MSB for kalv og geit

Minibørsten har de samme gode egenskapene som den store, svingende kubørsten.

- Starter å rotere når dyra berører børsten.
- Roterer to veier, og roteringen stanser når den ikke er i bruk.
- 24V motor i sylindere som gir lavt strømforbruk.
- Justerbar i høyden.
- Tilpasset både for stolpe- og veggmontering.

Vekt 38 kg			
87072080	Komplett børste	20.494,-	(25.618,-)
87689601	Utskiftbar børste	2.340,-	(2.925,-)

Røkting og klauvpleie

Ta vare på kyrnes klauver.



Klauvvask HC40

- Mildt vaskemiddel.
- Brukes rett før behandling med klauvbad 4Hooves.
- Bidrar til å fjerne smuss på klauven.
- Hjelper til å rengjøre mellom klauvene.
- Regelmessig bruk bidrar til at smuss ikke bygger seg opp på klauvene; gir mindre mulighet for kolonisering av bakterier.
- Blandingsforhold: 0,8L til 200L vann.

741007850	20 l	795,-	(994,-)
-----------	------	-------	---------



4Hooves miljøvennlig klauvbehandling

- Meget gode resultater i feltforsøk.
- Fungerer like bra som kobbersulfat.
- Patentert, konsentrert, "Quat" -basert (kvarternær ammonium) løsning (fosfatfri).
- Blandingsforhold: 2L blandes med 200L vann i klauvbadet - effektivt til 200 kyr.
- Den ferdige blandingen er ikke skadelig for miljø eller bruker.
- Gul farge - lett å se når det blandes i klauvbadet.

741007831	20 l	3.093,-	(3.866,-)
741007832	60 l	8.032,-	(10.040,-)



Klauvkar

DeLaval klauvkar plasseres i drivgangen og kan enkelt tømmes og rengjøres for å oppnå best mulig hygiene.

4787027097	200 x 90 x 15 cm	4.522,-	(5.653,-)
------------	------------------	---------	-----------



Røkteskrape i plast

85555403	31,-	(39,-)
----------	------	--------



Røkteskrape

85555401	85,-	(106,-)
----------	------	---------



Rund benskrape i fjærstål

85555402	75,-	(94,-)
----------	------	--------

Klauvkar AFB1000

AFB1000 fyller automatisk opp vann, doserer klauvbadløsningen, tømmer og skyller karet etter bruk. Klauvkar AFB1000 består av et slitesterkt klauvkar i rustfritt stål og et styreskap. I bunnen av klauvaret er det en gummimatte som hindrer at dyrene sklir. For et komplett klauvkar trenger du disse artiklene:

831131874	Klauvkar	58.660,-	(73.325,-)
88576180	Styreskap 220V	31.276,-	(39.095,-)
87791580	Pumpe med slange	9.344,-	(11.680,-)
830835808	1" ventil	4.182,-	(5.228,-)

10 gyldne regler for desinfeksjon av klauver



1. Desinfiser samtlige klauver på alle kyr



2. Bruk klauvbad med riktig størrelse



3. Plasser klauvbadet riktig



4. Start med et rent klauvbad



5. Bruk kun godkjente produkter



6. Dosér riktig



7. Rengjør klauvene før desinfeksjon



8. Skift klauvbadløsning regelmessig



9. Desinfiser klauvene regelmessig



10. Spray klauvene hvis man ikke har klauvbad



Bruk alltid engangshansker - sørg for at hanskene er rene

Tilbehør til dine dyr

Hjelpemidler som gjør dyreholdet enklere.

Utglidningsbånd

Et bredt, sterkt utglidningsbånd i polyester. Forebygger utglidningsskader. Festes over kodeleddene i god tid før kalving.

87651501	m/spenne	134,- (168,-)
87651801	m/justeringsringer	134,- (168,-)



Krybbeende 180x27x4,5 cm
Kun bånd.

87886801 74,- (93,-)



Merkespray

For enkel og tydelig merking av kyr, griser og sau.

90696811	400 ml, rød	64,- (80,-)
90696813	400 ml, grønn	64,- (80,-)
90696812	400 ml, blå	64,- (80,-)



Merkeband ankel – Plastband 5-pk.

2150011855	Gul	128,- (160,-)
2150011856	Rød	128,- (160,-)
2150011857	Grønn	128,- (160,-)



Merkeband – Borrelås 10-pk.

Hjelper deg til å identifisere kyrne. Klare, rene farger.

97289091	Rød	132,- (165,-)
97289092	Gul	132,- (165,-)
97289093	Oransje	132,- (165,-)
97289094	Blå	132,- (165,-)
97289095	Grønn	132,- (165,-)

Merkestift

97315001	Rød	26,- (33,-)
97315002	Blå	26,- (33,-)
97315003	Grønn	26,- (33,-)

Bjeller og klaver for ku og sau – med den riktige klangen

Gode, gammeldagse bjeller i kaldvalset messingbelagt stål



Bjellene leveres i følgende str.:

97168480 Bjelle småfte, høyde: 7,7 cm 70,- (88,-)

97168482 Bjelle storfe, høyde: 13 cm 135,- (169,-)

97168483 Bjelle småfte, høyde: 7,1 cm 58,- (73,-)



Klave i nylon

Halsband Easyfix 2,5 x 60 cm 97168488 81,- (101,-)

Klaven leveres med bjellefeste.



Nummerbrikker, 10-pk.

94827590 Nr. 0-9 134,- (168,-)
94827580/89 Tall 0-9 134,- (168,-)
Passer til bandbredde 40 mm.
Et av hvert nummer.

Transponder

98480482 4 siffer 744,- (930,-)
98480483 5 siffer 744,- (930,-)

Halsband til geit

2150039549 Lengde 47 cm 66,- (83,-)



Tilbehør til bindsel



A. Lenkelås, 8 mm
88135901 20,- (25,-)

B. Ring Ø50 mm
87284901 26,- (33,-)

C. Justeringsspenne
Til krybbeende.
87651401 16,- (20,-)

D. Svivel med ring
87285001 72,- (90,-)

E. Karabinkrok
Åpnes utover.
87285101 49,- (61,-)

F. Platelås med 8 mm ring
87651701 82,- (103,-)

G. Panikkilås
97287410 69,- (86,-)

Binselklemme med skruer
2150016880 18,- (23,-)

Kjettingbindsel, doble krybbeender
97285485 Standard for ku 279,- (349,-)

Krybbeende kjetting
Dobbel med karabinkrok, lengde 2x650 mm 97285405 192,- (240,-)
Enkel med karabinkrok, lengde 700 mm 87886901 163,- (204,-)

Oksegreme l=600 mm 2150010552 299,- (374,-)
Utstillingsgrime l=500 mm 2150010553 255,- (319,-)

1. Polyhalsband

87284704	Kalv	89,- (111,-)
87284702	Ungdyr	96,- (120,-)
87284701	Ku	98,- (123,-)
87284703	Ekstra stor	104,- (130,-)

2. Oksebindsel m/dobbel spenne
88948901 176,- (220,-)

3. Halsband for transponder
4787201567 Kalv, 950 mm m/plastspenne 100,- (125,-)
98512083 Ku, 1300 mm m/plastspenne 125,- (156,-)
99899687 Ku, 1.300 mm m/metallringer 90,- (113,-)
99899688 Ku, 1.500 mm m/metallringer 96,- (120,-)

4. Polygrime
87651101 Kalv 147,- (184,-)
87651201 Ungdyr 163,- (204,-)
87651301 Ku 170,- (213,-)

5. Transponderbånd med logo, metallspenne
2150017708 1080 mm. 115,- (144,-)
2150016231 1350 mm. 12 hull 121,- (151,-)
2150017707 1350 mm. 8 hull 121,- (151,-)

6. Halsbånd med logo, plastspenne
88835001 1350 mm. 118,- (148,-)



Oksebindsel med kjetting
L= 1500 mm 2150010551 232,- (290,-)



Krybbeende ku m/platelås
Dobbel (2x650). 87651601 168,- (210,-)



Krybbeende, ku
Dobbel (2x650) med karabinkrok. 87284801 108,- (135,-)



Krybbeende
Dobbel med kuleledd, 2 x 650 mm svivel 87284601 114,- (143,-)

Drikkeutstyr

Kyr, ungdyr og hest.

Ei ku må drikke 3 liter vann for å produsere 1 liter melk.
Ei melkeku drikker 100 - 150 liter vann i døgnet.

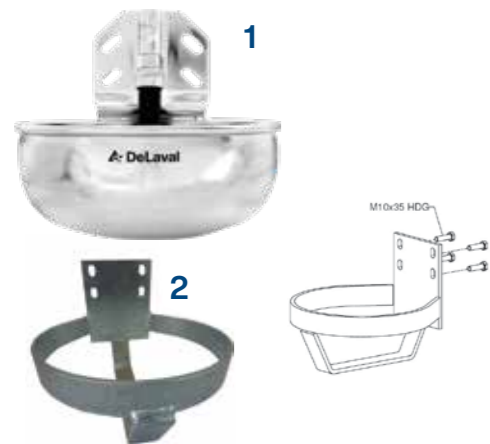

1. Drikkekar S22
Meget hygienisk drikkekar i rustfritt stål. Vanntilførsel på utrolige 22 liter pr. min. Innebygget spillkant.

90602883 S22 med ventil 1.277,- (1.596,-)
90602821 Volumventil 322,- (403,-)

2. Beskyttelsesring for S22

Anbefales til bruk i løsdrift og binger. 5836007418 1.060,- (1.325,-)

3. Drikkekar C10

Drikkekar sikrer kalver og kviger stor vannmengde. Gir opp til 10 liter pr. min.

92632980 C10 m/ventil 952,- (1.190,-)
90639580 Volumventil 283,- (354,-)



Biteventil for gris og storfe

92632971 3/4" < 6 mnd. 452,- (565,-)



Bitenippel for ku og ungdyr

Gir maks 1l per minutt
92632950 1/2" 424,- (530,-)
92632951 3/4" 447,- (559,-)



Combiventil for kalv/sau/gris

Justerbar, tre hull.
86846901 1/2" 2 pk. 178,- (223,-)
86846902 3/4" 2 pk. 221,- (276,-)



4. Drikkekar C20

Sikrer melkekyr stor vannmengde. Gir opp til 20 liter pr. min.

98932783 C20 1.417,- (1.771,-)
98888171 Volumventil 1/2" 397,- (496,-)

5. Drikkekar C5

Drikkekar spesielt egnet for ungdyr og kalver. Leveres i svart emalje med ventil.

Vanntilførsel: ca. 5 liter pr. min.
90576485 C5 m/volumventil 778,- (973,-)
90639580 Volumventil 283,- (354,-)
90639590 Trykkklaffventil 249,- (311,-)

VA-kobling for drikkekar

1/2" x 1/2" kobling for drikkekar. Fungerer som rørkobling og avstengningskran.

97269230 300,- (375,-)

Veggfester biteventiler, messing

97281088 Veggfeste 1/2 x 1/2" 118,- (148,-)
97281085 Veggfeste 1/2 x 3/4" 118,- (148,-)

Dobbeltfeste

Feste for montering av to drikkekar. Leveres med bolter. 97269240 483,- (604,-)



6. Drikkekar CF7

Drikkekar med flottør som sikrer et konstant vannivå. Ideell for hest og gris.

97282490 CF7 907,- (1.134,-)
97282460 Flottør kompl. 454,- (568,-)

7. Drikkekar P20 Til hest og storfe

Et drikkekar i slitesterk plast med forsterket kant. Lett å drikke av og rengjøre. 1/2" tilkobling ovenfra. Vanntilførsel opp til 19 liter pr. min.

64410701 P20 m/ventil 611,- (764,-)
2150000309 Ventil 323,- (404,-)

Feste

Festeklemme f. 1 1/4" og 1 1/2" rør, M10 x 50 bolter 97274580 278,- (348,-)

Festeklemme f. 1 1/2" og 2" rør, M10 x 65 bolter 97274581 225,- (281,-)

Slangetilkobling drikkekar

30 cm rett 97275680 294,- (368,-)

Hurtigfeste galvanisert

98882461 1" x 1/2" 220,- (275,-)
98882462 1 1/4" x 1/2" 220,- (275,-)
98882463 1 1/2" x 1/2" 220,- (275,-)



1. Vippbare drikkekar ST150/ST200/ST250

Kraftig drikkekar med stor flate hvor dyrene kan drikke rolig uten stress. Produsert i rustfritt stål med varmgalvaniserte braketter for gulv-/veggmontering. Glatt overflate i karet hindrer at gjødsel fester seg. Karene finnes med vanntilkobling både fra høyre- og venstresiden, som gjør det enkelt ved en dobbeltinstallasjon..

Kapasitet: 40 liter pr. minutt. Tilbehør: Frostvakt og gjennomstrømningsrør for oppvarmet vann.

For veggmontering:

88636180 ST150 venstre 11.242,- (14.053,-)
2150029688 ST150 høyre 11.242,- (14.053,-)
88636280 ST200 venstre 11.895,- (14.869,-)
2150029689 ST200 høyre 11.895,- (14.869,-)
88636080 ST250 venstre 12.605,- (15.756,-)
2150029690 ST250 høyre 12.605,- (15.756,-)

For gulvmontering:

88634480 ST150 venstre 11.242,- (14.053,-)
2150029684 ST150 høyre 11.242,- (14.053,-)
88634280 ST200 venstre 11.895,- (14.869,-)
2150029689 ST200 høyre 11.895,- (14.869,-)
88634580 ST250 venstre 12.605,- (15.756,-)
2150029686 ST250 høyre 12.605,- (15.756,-)

2. Drikkekar S28 og S28 dobbel

Et solid drikkekar i rustfritt stål. Idéelt for løsdrift. Kapasitet opp til 28 liter pr. minutt garanterer konstant tilgang til friskt vann.

2150041869 Enkelt 5.063,- (6.329,-)
2150041934 Dobbelt 8.498,- (10.623,-)

3. Drikkekar T80/T80XL

Stort vannkar for gulv- og veggmontering. Karet kan tippes for rask og effektiv rengjøring. Stor drikkeflate gjør at dyrene drikker på en naturlig måte. T80 er produsert i polyetylen og har dyrevennlige, avrundede hjørner. Kraftig rørramme og monteringsfester i varmgalvanisert stål. Flottørventil med kapasitet på opptil 87 liter pr. minutt som sikrer kontinuerlig vannforsyning.

92632984 T80 11.384,- (14.230,-)
92632992 T80XL 12.190,- (15.238,-)

Produkt	Dimensjoner (B x L x H)
ST150	55 x 150 x 96 cm
ST200	55 x 200 x 96 cm
ST250	55 x 250 x 96 cm
T80	61 x 147 x 61 cm
T80XL	61 x 236 x 61 cm
S28	40 x 40 x 48 cm
S28 dobbel	51 x 74 x 43 cm



Drikkeutstyr for beite

Dyrene trenger nok vann også når de er på beite



1. Vannkar P450, P650 og P1000

DeLaval drikkekar P400, P600 og P1000 er produsert i UV-bestendig plastmateriale av høy kvalitet. Enkle å rengjøre med sine store dreneringshull. Flottør for automatisk etterfylling kan monteres.

P450 eks. flottørventil
2150017601 4.105,- (5.131,-)

P650, eks. flottørventil
2150017602 4.788,- (5.985,-)

P1000, eks. flottørventil
2150017603 5.763,- (7.204,-)

Flottørventilkit uten plate til P450, P650 og P1000 (gjelder kar levert fra våren 2021).
2150008159 577,- (721,-)

Kompl. flottørventil 1/2" til P400, P600 og P1000 (gammel modell).
2150030730 661,- (826,-)

2. Vannkar W7, WT10 og WT12

WTkarene er produsert i slagfast, næringsmiddelgodkjent polyetylen. Utmerket for løsdrift, men kan også brukes på beite. Karene kan tømmes på 20-40 sek. Vannvarmer kan enkelt monteres i ventilhuset.

89712401 WT7, 132 l 16.154,- (20.193,-)
89712402 WT10, 225 l 19.709,- (24.636,-)
89712403 WT12, 265 l 21.489,- (26.861,-)

3. Drikkekar PT11

Konstruert med doble, isolerte vegger. Karet kan golv eller veggmonteres. Innebygd vannvarmer hindrer at vannet fryser. Produsert i slagfast, næringsmiddelgodkjent polyetylen. Egner seg i enkel bås plass eller for inntil 10 dyr. Lengde og bredde: 43 cm. Volum: 11 liter.

89712440 6.845,- (8.556,-)

4. Drikkekar SC1/DC2

Drikkekar med termostatregulert el-oppvarming sikrer vanntilgangen ved frost. Avrundede kanter og hjørner gjør det hygienisk, dyre-vennlig og slitesterkt. Skal monteres med jordfeilbryter, 230V. Innebygget flottørventil.

89712430 SC1 8.854,- (11.067,-)
89712431 DC2 10.106,- (12.633,-)

5. Drikkekar E300

Robust, el-oppvarmet drikkekar i aluminium og rustfritt materiale, som holder vanntemperaturen på rundt 12 °C. Garantert frostfritt vann året rundt. 24 V.

Transformatorer ikke inkludert.
97291680 E300 5.853,- (7.316,-)
97291881 Transformator 1.290,- (1.613,-)

6. Sirkulerende vannsystem DWH200

Sirkulerende vannsystem brukes i kald løsdrift og på beite vinterstid. Hindrer at vanntilførselen i installerte drikkekar fryser. Vannet varmes opp og sirkulerer. Systemet består av et varmeelement på 3000 W som takler 200 m, og en sirkulasjonspumpe som styres av en kontrollboks. DWH200 kan brukes til 3/4" rør.

87981901 19.136,- (23.920,-)

7. Varmeelement til drikkekar

Kan brukes til drikkekarene PT11, WT7, WT10, WT12, SC1 og DC2.
89712415 1.737,- (2.171,-)

8. Drikkekar isolert

Et varmeisoleret drikkekar, 9 cm tykk isolering holder vannet kaldt sommerstid og frostfritt vinterstid. Innebygget flottørventil.

92632911 En dr. plass 10.696,- (13.370,-)
92632912 To dr. plasser 12.159,- (15.199,-)

9. Nivåregulator

Kraftig nivåregulator/flottørventil som gir 30 liter pr. min.
97283280 801,- (1001,-)

10. Nivåregulator 12 (Universal)

For alle typer kar, gir 12 liter pr. min.
98908280 315,- (394,-)

Produkt	Dim. cm (BxLxH)
P450	82x125x63 cm
P650	93x140x63 cm
P1000	134x190x63 cm
WT7	61x210x61 cm
WT10	61x290x61 cm
WT12	61x370x61 cm
PT11	40x40x48 cm
E300	33,5x33,5x24 cm
SC1	61x147x61 cm
DC2	61x236x61 cm
Isolert	55x150x96 cm



Fôringstilbehør

Forenkler fôringen.



Fôrkrybbe – for ku/hest

Kraftig, helstøpt krybbe i slitesterk plast. For tilleggsfôring på beite eller individuelt inne i fjøset. Volum 12 liter.
97284702 Solo feed 295,- (369,-)



Krybbe for hest

Hjørnekrybbe - en kompakt fôrkrybbe som er beregnet for montering i hjørne direkte på vegg. Ingen skarpe kanter som kan skade dyrene, og ingen steder fôrrester blir liggende igjen. Laget av slagfast og bite-sikker plast. Tåler ned til 0 °C.
97284720 Hjørnekrybbe 21L 379,- (474,-)



Slikkesteinholder

2 kilos holder har en støpt kant i toppen. 10 kilos holder har "pigg". Begge deler for å holde steinen på plass.
98076194 2 kg stein 42,- (53,-)
97284708 10 kg stein 51,- (64,-)



Vann- og fôrkrybbe – plast

For montering inne og ute til kyr, hester eller får.
97284705 125 cm, 50 liter 903,- (1.129,-)



Fôrause i kraftig plast

En spesiallaget fôrause med mange bruksområder. Gradert i bunnen. Volum er 2,5 liter strøket mål.
97284220 76,- (95,-)



Fôrause Ergo

Fôrausa er produsert i et kraftig plastmateriale og har en ergonomisk utforming. Fôrausa er gradert og rommer 3 liter.
98982990 117,- (146,-)



Vektmålebånd

Målebånd til å måle vekten på storfe og griser eller for å måle høyden på hester.
85208301 206,- (258,-)



Antisugering i plast

92735804 Liten, rød 68,- (85,-)
92735805 Medium, blå 68,- (85,-)
92834852 Stor, sort 68,- (85,-)

Vi videreutvikler vårt vannsortimenter, og det kommer nye produkter i løpet av 2025. Se delaval.com for oppdatert sortiment.



Fôringstilbehør For ku, kalv og lam.



Plastbøtter i kraftig plast - næringsmiddelgodkjente

7 liter – Gradert, passer til utfôring av kalver.
Passer i spannholder.
12 liter – Gradert, passer til fôr, sand osv.
17 liter – Passer til fôr, sand, mørtel osv.
64284401 7 liter, gradert 70,- (88,-)
64284402 12 liter, gradert 113,- (141,-)
64284403 17 liter 128,- (160,-)



Kalveflaske

Naturlig fôring av nyfødte kalver.
Komplett m/stativ og smokk
97105704 189,- (236,-)
Flaske m/smokk
97105702 109,- (136,-)
97105701 Stativ 163,- (204,-)
97105703 Smokk 46,- (58,-)



Smokk til kalvefôringsautomat

1. 4787200784 Hvit 45,- (56,-)
2. 4786105294 Gul smokk 10pk.
Bakteriehemmende materiale 573,- (716,-)



Smokker til lam- og kjøfôringsautomater

3. 4786000328 Kort smokk 59,- (74,-)
4. 4786000446 Lang smokk 37,- (46,-)

5. Kalvesmokk

Narresmokk gjør det lettere å venne kalven til å drikke fra bøtte.
88213601 Kompl. 186,- (233,-)
88213602 Smokk 59,- (74,-)



Melkebar for kalv

Brukt til melk eller melkeerstatning (konsentrat) vil kalven få enkel tilgang til melka, og en veldig naturtro sugeropplevelse, takket være at smokkene er utformet som naturlige spener.

87180101	1. Melkebar N1 m/1 smokk, 4 liter	344,- (430,-)
87180201	2. Melkebar CN3 m/3 smokker, 16 liter	1.237,- (1.546,-)
89093401	3. Melkebar CN5 m/5 smokker, 30 liter	1.487,- (1.859,-)
87188201	4. Smokk Peach 10 pk.	699,- (874,-)
87188401	Svart skrudel til smokk	46,- (58,-)
87188301	Braketter til melkebar 2013	377,- (471,-)
2150043600	5. Vinkelsugerør til kalvemelkebar	16,- (20,-)
87363801	Smokk (10 pk.) til gml. modell levert før 2013	663,- (829,-)

Kalvevisp

Kraftig stålvisp som er enkel å rengjøre
70000398 172,- (215,-)

1. Kalveflaske "Speedy Drencher"

Kalveflaske med tre hastigheter, justerbar "mater".

86703101	Flaske m/sonde 2,5 L	520,- (650,-)
86703102	Flaske m/sonde 4,0 L	729,- (911,-)
86703103	Sonde til kalveflaske	310,- (388,-)

2. Kalveflaske "Speedy Feeder"

86703201	2,5 L flaske	508,- (635,-)
86703202	4,0 L flaske	581,- (726,-)
86703203	Reservesmokk m/kork	215,- (269,-)



Melkebar for kalv med vinkelsugerør til venstre og uten vinkelsugerør til høyre

Fôringstilbehør For ku, kalv og lam.



Hayknife

- multiverktøy, som en forlenget arm

- Til effektiv fjerning av rundballeplast
- Du rekker lenger og når høyere
- Du får god kraft på skaftet
- Perfekt til storekker
- Bladholder i støpt sink
- Lengde 76 cm, vekt 0,45 kg

Heavy duty stanleykniver benyttes

86904901 410,- (513,-)

Termometer for måling av væske

- Tåler koking
- Med opphengsøye
- Opp til 110 °C
- Uten kvikksølv

86922401 Termometer 182,- (228,-)



Kalvebøtte med smokk

Praktisk kalvebøtte for utfôring av melk og melkeerstatning der kalven selv suger i seg melka.

2150009388 8 liter 152,- (190,-)

Kalvesmokk, rød
97105501 19,- (24,-)

Holder i metall
97105515 24,- (30,-)

2150009704	Ventil-kit rød	39,- (49,-)
2150009705	Pakn. ventil rød	17,- (21,-)
97107560	Pakn. ventil blå	17,- (21,-)



Rustfri bøtte

Kraftig, rustfritt stål.

97105007	7 liter u/gradering	469,- (586,-)
97105012	12 liter m/gradering	530,- (663,-)
97105280	Bøtteholder med feste	350,- (438,-)
97105202	Bøtteholder uten feste	129,- (161,-)



Rustfri kalveskål

97105008	4 liter	190,- (238,-)
97105292	Holder	202,- (253,-)



Lambar med smokker

Lambar med 5 smokker som praktisk serverer melka til lammene.

97107591	8 liter m/lokk	256,- (320,-)
2150009392	Lambar u/lokk	235,- (294,-)
97105521	Rød smokk 5 pk.	58,- (73,-)
2150009704	Ventil-kit rød+blå	39,- (49,-)



Myk gummismokk til kalvebøtte

Smokken er i naturgummi, lett å ta for nyfødte og svake kalver fordi den er myk.

2150009824 44,- (55,-)

Digitale vekter

Raske og presise, lettavleste og enkle å bruke.

Løfter, veier og lagrer data samtidig.

Stort display. Rask og presis, enkel i bruk.

1) 87976101 50 kg 554,- (693,-)

2) 87976102 300 kg 1.612,- (2.015,-)

3) 87976103 1000 kg m/fjernkontroll 5.116,- (6.395,-)



Kalvetilbehør

Friskere kalver i dag, mer melk i fremtiden.



DeLaval hygieneboks for kalvefôring

- ✓ Smokkvask etter hver utforing.
- ✓ Automatisk sirkulasjonsvask fra automat til smokk.
- ✓ Selvlæringsfunksjon.
- ✓ Mer naturlig drikkeposisjon for kalven
- ✓ Sunne og raskt voksende kalver før avvenning.



Kalveboks CB20



Kalveboks CB20 er en videreutvikling av CB10 med større areal, forhøyet front og forbedret lås.

Oppstalling i enkeltbinge anbefales de første dagene for kalver som tas fra mora rett etter fødsel. Kalvebokser er en effektiv måte å oppstalle enkeltdyr, de sørger både for god smittebeskyttelse for kalven og forenkler hverdagen for røkter. Kalvebokser er ikke tillatt å bruke for dyr over 8 ukers alder.

CB20 med forhøyet gulv gir kalven et behagelig miljø de første leveukene og bidrar til å gi bonden et lettstyrt kalvehold. Boksen har tette skillvegger med åpninger øverst, for visuell kontakt mellom boksene.

Tekniske data

- Bredde: 1145 mm
- Lengde: 1551 mm
- Høyde, boks: 1550 mm
- Bakkeklaring, boks: 230 mm
- Galvanisert stålramme med beskyttede treplanker
- Gulv er inkludert
- Kalveboks CB20 nr 2 selges som et tilleggsprodukt og har derfor kun tre vegger, da den skal kobles sammen med CB20 nr 1

5836008823 Kalveboks CB20 nr 1, 110x150
5836008824 Kalveboks CB20 nr 2, 110x150

9.754,- (12.193,-)
8.560,- (10.700,-)

NYHET!



Kalvedrikkevarmer CMH2000

Elektrisk oppvarming av kalvemelk. Enkel i bruk. Varmeelementet kan også brukes til å holde drikkevann isfritt. Justering av temperatur, makstemperatur 95 grader.

2150029489

3.338,- (4.173,-)

Kalveteppe - gi kalven en god start - Passer også til store hunder

- Trelags kalveteppe
- Vannavstøtende
- Lange reimer som gjør det enkelt å justere teppet
- Kan vaskes i maskin
- Passer kalver fra 20-60 kg

88267302 Lite, u/lomme 20-35 kg
88267301 Stort, m/lomme 30-60 kg

420,- (525,-)
463,- (579,-)

Denier vannavvisende nylon polyester. Urethane 4 mm tykkelse. Maks komfort og meget pustende polyesterfleece.



Leggskinne - Produsert i kraftig plast

Leggskinner til dine kalver, for støtte til medfødte korte sener. Skinnene er raske å feste, og gjør at kalven kan stå og gå selv.

2150009501

673,- (841,-)

Rengjøringsmiddel

Til høytrykksvaskere.



Stallrengjøring

Syrebasert vaskemiddel. Effektivt mot kalk, løser smuss og fett. Gir VMS en blank overflate. Perfekt for stall og fjøs, tilpasset høytrykksvasker.

741007712 5 L 386,- (483,-)
741007714 20 L 1.164,- (1.455,-)



Bilvaskemiddel

Mildt alkalisk skumrengjøringsmiddel til svært skitne kjøretøy.

741007700 5 L 373,- (466,-)
741007701 20 L 1.099,- (1.374,-)



Skumrengjøring

Alkalisk vaskemiddel som løser smuss og fett. Perfekt for stall og fjøs. Tilpasset høytrykksvasker.

741007722 5 L 261,- (326,-)
741007724 20 L 927,- (1.159,-)

Fjøsrengjøring



Bruks-/brannslange

Slangen er utstyrt med regulerbart stålrør i messing.

Stålrøret har avstenging.

- Spyling av fjøs, melkestall, gulv osv
- Rengjøring av maskiner
- Mating til høytrykksvask
- Brannslukningslange

97284760 9.872,- (12.340,-)

Olje og spray

-Riktig olje gir driftssikkerhet.

Riktig olje forlenger levetiden og begrenser slitasjen på ditt utstyr. Våre oljer er utviklet for å fungere i alle situasjoner og temperatursvingninger.



Vakuumpumpeolje

Spesialolje til vakuumpumper. Feil oljer kan forårsake stopp på grunn av pumpens høye temperatur

88606801 1l 115,- (144,-)
88606804 4l 418,- (523,-)
88606820 20l 1.733,- (2.166,-)



Hydraulikkolje BIO VMS

Spesialolje till VMS hydraulikkarm.

95662030 10l 1.961,- (2.451,-)



Komprimatolje

Spesialolje til hydrauliske utgjødslingsanlegg og annet hydraulisk utstyr. Sørger for god smøring, og opprettholder et høyt trykk uten trykkfall både sommer og vinter.

88607004 4l 404,- (505,-)
88607020 20l 1.550,- (1.938,-)



Silikonspray

Spesialsmøremiddel for melkekraner og treveiskraner på melkeanlegg. Fukt- og vann-avstøtende. Kan også brukes til smøring av gummlister på kjøretøy m.m.

98836703 400 ml 161,- (201,-)

Silikonfett

98536380 Tube 20 g 194,- (243,-)
833335042 Tube 156 g 538,- (673,-)



Pulsatorolje

Olje av høy kvalitet for smøring av "melkeanleggets hjerte". Spesielt utviklet for pulsatorer. Skader ikke gummidetaljer.

95661882 0,1l 97,- (121,-)



Olje for klippemaskiner

Smøring av kammer og kniver på el-klippere. Viktig for å holde knivene skarpe! Smør kniven før start og siden hvert 15. minutt under klippingen.

97106540 Spruteflaske 100 ml 82,- (103,-)
92525830 Refill 500 ml 274,- (343,-)



Dørmatte - med ku- eller hestehode

Produsert i slitesterk gummi. Den er enkel å holde ren og den ligger i ro på grunn av sin tyngde.

Lengde 950 mm - Bredde 640 mm.

91775599 Dørmatte med kuhode 415,- (519,-)
91775598 Dørmatte med hestehode 415,- (519,-)



Dykkpumpe C4000 og SS1 rustfri

- Testet og utviklet for landbruket

1) **Dykkpumpe C4000 i støpejern** er av typen Vortex. Pumpehullet skaper en virvel som presser væsken gjennom pumpekroppen.

98653875 C4000 8.802,- (11.003,-)

2) **Rustfri dykkpumpe SS1** er godt egnet til pumping av sure/etsende væsker. Lav vekt i forhold til str og dobbel mekanisk tetting.

88101901 SS1 6.931,- (8.664,-)

Fluebekjempelse

Komplett fluebekjempingsprogram.



Aptaor™ Fluepapir

Fluepapiret har et meget sterkt og miljøvennlig lim. Mønsteret i 3D sammen med den unike fargekombinasjonen gir ei meget effektiv felle. Papiret fanger opp lyset bedre og øker fangsttiden i grålysningen og skumringen. Dette resulterer i et papir som er opp til 60 % mer effektivt enn tradisjonelle limfeller.

1. 96809301 Fluepapir gardin C210 (30 x 700 cm) 210,- (263,-)
2. 96809302 Fluepapir S180 (8 ark à 30 x 60 cm) 190,- (238,-)
3. 96809303 Fluepapir S35 (6 ark à 30 x 12 cm) 51,- (64,-)
4. 96809304 Fluepapir gardin C60 (liten rull) (10 x 600 cm) 88,- (110,-)

Fluespray Aptaor™ PYR
insektmiddel fjerner effektivt fluer og andre insekter. Pyrethrin, som inngår i sprayen, er et naturlig nedbrytbart preparat som brytes ned av lys og oksygen, og er en sikker måte å drepe fluer på.
92062702 750 ml 235,- (294,-)

Aptaor™ Vindusfelle
Transparent plastfilm med lim. Festes på vinduet der fluene oppholder seg.
96809341 8 pk. 51,- (64,-)



Takvifte PV600

Denne viften kan benyttes i melkestaller og bidrar til et bedre arbeidsmiljø. Viften er spesielt beregnet til å redusere forekomsten av fluer. Takvifte PV600 har en diameter på 146 cm, en maks. rotasjon på 267 omdr./min. og i toppfart kan den sirkulere 21.250 m³ pr. time. Se tekniske data side 127.

98708470 5.255,- (6.569,-)



Aptaor™ Flueband

Fluebandet trekkes ut i fjøssets hele lengde, fluene setter seg fast i limet på bandet. Nytt band rulles enkelt ut samtidig som det brukte rulles inn på en egen spole.

96809340 m/holder (360m) 580,- (725,-)
96809345 refill, 500m 492,- (615,-)



Fluepose

Effektiv fluefelle for utendørs bruk. Inneholder et proteinbasert åte som blandes med vann. Duften fra åtet trekker fluene ned i posen hvor de så blir stengt inne og dør.

96809330 3-pk. 344,- (430,-)

DeLaval nettdrevne gjerdeapparater



Alle DeLaval gjerdeapparater har 3 års garanti



UV-beskyttet for garantert lenger levetid

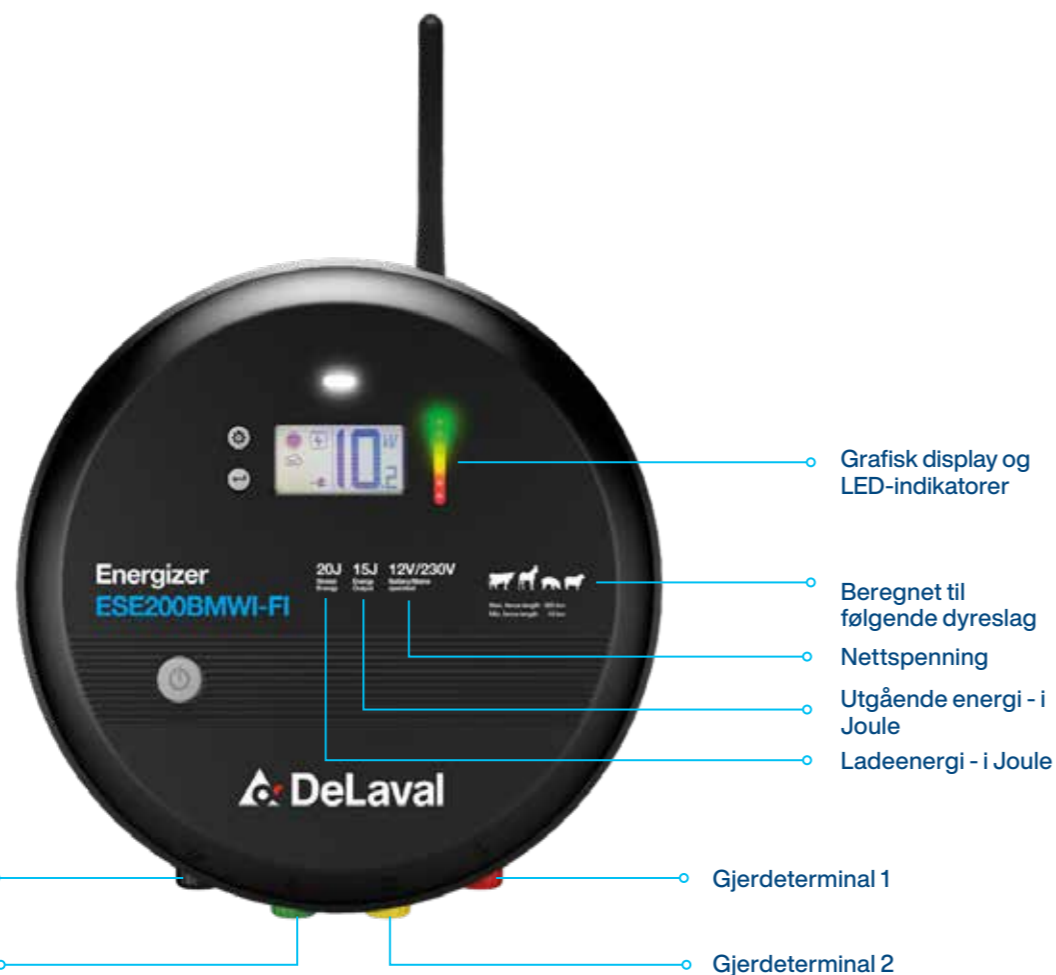

Grafisk display og LED-indikatorer

Beregnet til følgende dyreslag

Nettspenning

Utgående energi - i Joule

Ladeenergi - i Joule

Jordtilkobling

Gjerdeterminale 1

Jordingskontroll

Gjerdeterminale 2

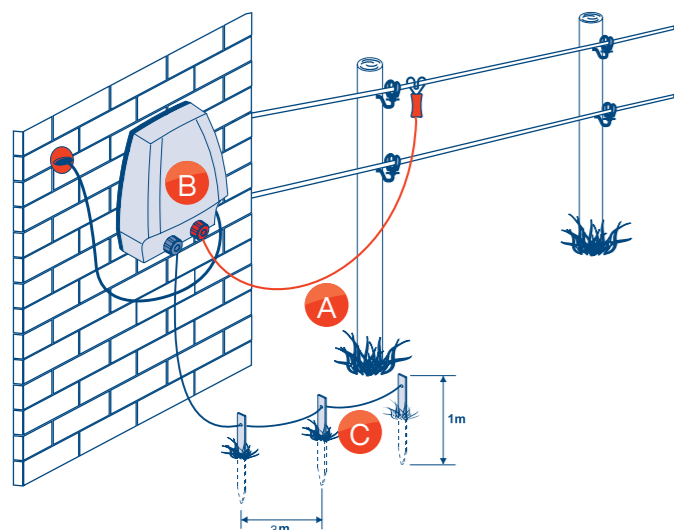

A. Du får optimale koblinger med DeLaval koblingskabler

C. I de fleste tilfeller trengs minimum 3 jordspyd for permanente gjerder

B. Monter apparatet slik at du kan se til det hver dag, og i henhold til anvisninger fra forsikringselskapet

Ikon-forklaring:

	Ladeenergi	Joule	Energi apparatet kan lade opp
	Maks utgående energi	Joule	Maks energi apparatet kan levere fra seg
	El-forbruk	W/mA	El-forbruk av nettapparatet vises W og for batterapparat i mA
	Maks spenning	Volt	Maks spenning når apparatet ikke er belastet
	Spenning ved 500 Ohm	Volt	Spenning ved 500 Ohm motstand
	Maks spenning ved andre terminalen	Volt	Maks spenning ved andre terminalen, som bare kan oppnås ved lav belastning
	Teoretisk gjerdelengde (CEE)	Km	En teoretisk verdi på hvor lange gjerder ett apparat kan takle. Ikke nyttig i praksis, brukes til å sammenligne forskjellige apparater.
	Gjerde uten strømvinn grunnet vegetasjon (Max)	Km	
	Maks gjerdelengde ved ulik belastning	Km	Maks gjerdelengde som kan nås med ledere med høy ledeevne (<0,05 Ω/m)
	Jording	Antall	Anbefalt antall jordspyd avhenger av den utgående energien på apparatet og jordforholdene



Vi har et komplett sortiment til el-gjerde som gir deg bedre kontroll over dyra



Gjerdeapparat 10M

Nettdrevet apparat som er enkelt å bruke. Det har enkel indikator som viser om det er strøm. 10M er tilpasset korte gjerder



92198080

901,- (1.126,-)



Gjerdeapparat 20M

Det har enkel indikator som viser om det er strøm. 20M er tilpasset korte og middels lange gjerder for hest og storfe.



94290080

1.746,- (2.183,-)



Gjerdeapparat 30M

Nettdrevet apparat for korte og middels lange gjerder for normale forhold.



94300010

2.383,- (2.979,-)



Nettdrevet gjerdeapparat E60M

Et kraftig nettdrevet apparat som egner seg til lange gjerder med kraftig undervegetasjon. To utganger for strøm gjør at to el-gjerder kan kjøres med ett apparat, eller midlertidige stripebeiter. Prod. iht. standard EN 60335-2-76.



85488720

3.092,- (3.865,-)



Nettdrevet gjerdeapparat E120M

Et meget kraftig nettdrevet apparat for lange gjerder med kraftig undervegetasjon. Det har indikator som viser spennings-nivået. Produsert i ht. standard EN 60335-2-76.



85488740

6.120,- (7.650,-)

Sikrere el-gjerder med tidsforsinkede apparater

DeLaval gjerdeapparater samsvarer med EU sin sikkerhetsstandard for elektriske gjerder som trådte i kraft i oktober 2010. Ifølge normen må standardenheter i jouleområdet 5-15 være utstyrt med effektjustering og forsinkelse for endrede belastninger, og må ha en alarmfunksjon.

Denne tidsforsinkelsen sikrer at det er nok tid til å bevege seg trygt bort fra gjerdet. Imidlertid, hvis det er kontakt med gjerdet over en lengre tidsperiode, vil pulsrekvensen bremses og alarmer utløses.

Navn	Art.nr.	→ J	J →	Energi-forbruk	500 Ω	CEE	Maks.	Maks.	Maks.x			
10M	92198080	1,5 J	1,0 J	2,2W	7.850 V	3.750V	-	30,0 km	10,0 km	2,5 km	0,8 km	3 x 1 m
20M	94290080	2,5 J	1,9 J	4,4W	8.750 V	4.125V	-	40,0 km	13,0 km	3,0 km	1,5 km	3 x 1 m
30M	94300010	3,0 J	2,0 J	6,0W	9.000 V	4.700V	-	60,0 km	20,0 km	5,0 km	2,0 km	3 x 1 m
E60M	85488720	6,0 J	4,5 J	9,0W	9.500 V	6.400V	8.000V	80,0 km	30,0 km	16,0 km	9,0 km	3 x 1 m
E120M	85488740	12,0 J	8,4 J	14,0W	9.500 V	5.500V	8.500V	120,0 km	35,0 km	15,0 km	10,0 km	4 x 1 m

DeLaval batteridrevne gjerdeapparater

Tips: Beskytt gjerdeapparatet og batteriet.



Alle DeLaval gjerdeapparater har 3 års garanti



UV-beskyttet for garantert lenger levetid

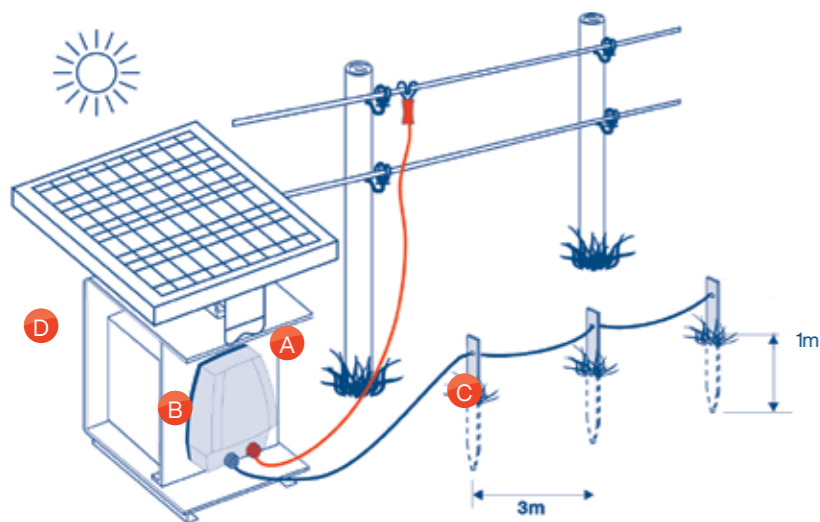

Ei-gjerde for alle dyreslag, se ikonene for å velge riktig



* Kombinert batteri og nettapparat. Ved strømbrudd går det automatisk over til batteridrift dersom batteri er tilkoblet.

** Kombinert solcelle- og batteriapparat

ESE betyr batterisparefunksjon og strømforbruk er lavere når ikke dyr går på tråden, eller ved vegetasjon.

Navn	Art.nr.	→ J	J →	Strømforbruk	Maks. 500	Maks.	CEE	Maks.	Maks.	Maks.	Maks.	
E2B	2150020130	0,18J	0,12J	22 mA	8.600V	1.500V	-	4 km	3 km	1 km	0,3 km	1
ESE4B	2150020131	0,35J	0,25J	12-32 mA	9.500V	3.000V	-	8 km	6 km	4 km	1 km	1
ESE7BM	2150020132	0,77J	0,60J	18-60 mA	10.000V	4.000V	-	18 km	7 km	5 km	12 km	1
ESE7BS	88859401	0,65 J	0,50 J	20-50 mA	11.000 V	3.600V	-	18 km	8 km	4,2 km	1, km	1x1 m
ESE25BS	2150025171	2,50 J	1,80 J	24-140 mA	11.100V	4.600V	-	48 km	14 km	4,9 km	1,6 km	2x1,15 m
E8BM	87881601	0,80J	0,45J	50 mA	7.900V	3.300V	-	8 km	4 km	2 km	0,8 km	1x1 m
ESE16BM	87881301	1,60J	1,00J	160 mA	9.000V	4.200V	-	30 km	10 km	5 km	3 km	1x1 m
ESE20BM	89492401	2,30J	1,80J	35-160 mA	14.000V	4.500V	-	45 km	6 km	4 km	1 km	1x1 m
E30BMRC	2150041623	3,00 J	2,00J	40-160 mA	12.000V	6.000V	-	60 km	15 km	3 km	1,5 km	2x1 m
E75BMRC	2150041624	7,50 J	5,00 J	100-440 mA	11.000V	6.600V	-	140 km	40 km	10 km	4 km	3x1 m
ESE200BMWI-FI	2150045038	20 J	15 J	200-1250 mA	10.500V	8000V	-	350 km	120 km	28 km	16 km	6x1 m

På E2B, ESE4B og ESE7BM følger det med jordspyd som festes under selve apparatet, så apparatet står stødig.



Flyttbart gjerdeapparat E2B

Gjerdeapparat som er batteridrevet. Beregnet til korte gjerder og/eller stripebeiting. Kan brukes med 9V og 12V batteri, og kan kobles

til solcelle. Enkelt å flytte, gripevennlig håndtak.



2150020130

2.032,- (2.540,-)



Gjerdeapparat ESE7BM*

Kombi gjerdeapparat. Beregnet til middels lange gjerder og/eller stripebeiting. Apparatet har 3 stadiers batterikontroll, som hele tiden viser effekten på batteriet.

Kan brukes med 9V og 12V batteri, og kan kobles til solcelle. Strømforbruk kan variere mellom 22 til 70mA, lagret energi: 0,7J, maks utgående energi: 0,5J (9V) og 0,6J.



2150020132 Inkl. adapter 2.987,- (3.734,-)



Flyttbart gjerdeapparat ESE4B

Kan brukes med 9V og 12V batteri, og kan kobles til solcelle. Strømforbruk kan variere mellom 24 til 36mA.



2150020131

2.286,- (2.858,-)



Gjerdeapparat ESE20BM*

Middels sterkt apparat forberedt for solcelletilkobling. Brukes sammen med et 12V fritidsbatteri.

Apparatet har display med tre nivåers batterikontroll. Håndtaket gjør at det er enkelt å bære med seg. Strømspareteknologien gjør at strømforbruket varierer, avhengig av gjerdeforhold. Strømadapter er ikke inkludert.



89492401 Ekskl. adapter 3.857,- (4.821,-)
88368501 Adapter 475,- (594,-)



Gjerdeapparat ESE16BM*

Et kombinert batteri- og nettapparat til korte gjerder og med lite undervegetasjon.

Apparatet drives i hovedsak på batteri (12V fritidsbatteri), men kan kobles til nett med en adapter. Strømspareteknologien gjør at strømforbruket varierer, avhengig av gjerdeforhold. Et sett med koblingskabler og jordkabel er inkl.



87881301 Inkl. adapter 2.626,- (3.283,-)
87946101 Adapter 274,- (343,-)



Gjerdeapparat E8BM*

Et lite, kombinert batteri- og nettapparat. Perfekt for mindre beiter, paddock, hobbygjerder og for følsomme dyr. Nettadapter inngår. Benytt 12 V batteri.



87881601 Inkl. adapter 1.585,- (1.981,-)
87946201 Adapter 322,- (403,-)



Gjerdeapparat ESE25BS**

Solenergidrevet gjerdeapparat med fast solcellepanel på 12W og 2 utfoldbare solcellemoduler (2x6W), som gir totalt 24W. 12V oppladbart batteri. Automatisk solarladeregulator og 3-punkts batterikontroll. Gjerde- og jordkoblingskabler og 230V adapter for batterilading følger med. Kommer med energisparefunksjon. Lett å bære med seg.



2150025171

6.856,- (8.570,-)



Gjerdeapparat ESE7BS**

Solenergidrevet gjerdeapparat med fast solcellepanel på 12W og integrert 12V oppladbart batteri. Automatisk solarladeregulator og kontrolldisplay for batteriet. Gjerde- og jordkoblingskabler og 230V adapter for batterilading følger med. Strømspareteknologien gjør at strømforbruket varierer, avhengig av gjerdeforhold. T-jordspyd (artnr.:2150013531) passer som stativ til dette apparatet.



88859401 Inkl. lader 5.106,- (6.383,-)
2150019351 Batterilader 385,- (481,-)



NYHET!

Batteri-/Nettapparat ESE200BMRC*

For gjerder opptil 120 km, der det er nødvendig å sikre maksimal effektivitet og pålitelighet (også med mye vegetasjon). Kan drives med strøm eller batteri (som backup ved strømstans). Kan kobles til solcelle. Stort grafisk display og LED-indikatorer som viser status for gjerdespenningen. Enkel av/på-knapp. Fjernkontroll via App. Bare koble apparatet direkte til WiFi-ruteren (2,4 GHz). Kontroller gjerdet 24/7 fra hvor som helst. Utgående energi er 15 J, ladeenergi er 20 J.



2150045038 Inkl. adapter 7.960,- (9.950,-)



Batteri-/Nettapparat E30BMRC*

Kombinert strøm- og batteriapparat (12V) med fjernkontroll med RF teknologi (radiofrekvens, trenger ikke simkort eller abonnement). Gjerdeapparatet er beregnet for alle typer gjerder. Det er mulig å koble til solcellepanel, og det har LED-lys som tydelig viser batterieffekt og funksjoner. Medfølger en fjernkontroll, og den kan styre opptil 6 gjerdeapparater, om man har flere gjerder. Utgående energi er 2 J, ladeenergi er 3 J.



2150041623 Inkl. adapter 3.554,- (4.443,-)



Batteri-/Nettapparat E75BMRC*

Kombinert strøm- og batteriapparat (12V) med fjernkontroll med RF teknologi (radio frekvens, trenger ingen sim-kort eller abonnement). Gjerdeapparatet er beregnet for alle typer gjerder. Det er mulig å koble til solcellepanel, og det har LED-lys som tydelig viser batterieffekt og funksjoner. Medfølger en fjernkontroll, og den kan styre opptil 6 gjerdeapparater, om man har flere gjerder. Utgående energi er 5 J, ladeenergi er 7,5 J.



2150041624 Inkl. adapter 4.481,- (5.601,-)

Premium sortiment band og tråd

Utvalget av Premium band og tråd er i sort/hvit, det har utmerket ledningsevne og holdbarhet. Sort/hvit gir god kontrast og er godt synlig.

Ledere i rustfritt stål gir den høyeste mekaniske styrke

Doble kobberledere gir lavest motstand

Polyetylen monofilamenter for lang levetid

10 ÅRS UV-GARANTI



DeLaval Polytråd BW3

Sort/hvit, PVC-belagt glassfiber
L: 500m, Ø: 3 mm,
C: 3 SS,
Ohm/m: 2,73
2150030751 500 m

732,- (915,-)

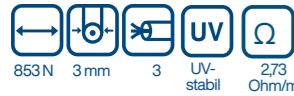

DeLaval polytråd BW4

Har meget god ledeevne og passer perfekt for middels lange gjerder. Sort/hvit.
2150004319 1000 m

1.229,- (1.536,-)



10 ÅRS UV-GARANTI

DeLaval flettet polytråd BWP4

Premiumtråden gir utmerket ledeevne og holdbarhet takket være det unike, flettede designet som gjør at strømmen får kontakt igjen ved brudd. Ledere i kobber og rustfritt stål. Sort/hvit.

90599610 200 m
90599609 500 m

539,- (674,-)
1.174,- (1.468,-)



DeLaval Polyband BW12

Kan brukes til lange gjerder. Sort/hvit. PVC-belagt glassfiber

2150030753 200 m

619,- (774,-)



DeLaval Polyband BW20

Har utmerket synbarhet og kan brukes på lange distanser. Sort/hvit. PVC-belagt glassfiber.

2150030754 200 m

840,- (1.050,-)



DeLaval Polyband BW40

Har utmerket synbarhet og kan brukes på lange gjerder. Sort/hvit. PVC-belagt glassfiber.

2150030755 200 m

1.400,- (1.750,-)



10 ÅRS UV-GARANTI



10 ÅRS UV-GARANTI



10 ÅRS UV-GARANTI



Standardsortimentet

Vårt standardsortiment av band og tråd er hvitt, blått eller oransje for at det skal synes godt. Disse er gode alternativer siden de har kobber- og rustfrie ledere som gir god ledeevne og lang holdbarhet.

DeLaval polytråd O2 og W2

Kombinerer ledere i kobber og rustfritt stål for god bruddstyrke og ledeevne. Brukes ofte til midlertidige gjerder.



DeLaval polytråd O2
Oransje.
88154401 250 m
190,- (238,-)



DeLaval polytråd W2
Hvit.
88153801 250 m
190,- (238,-)

DeLaval polyband BL10, O10, W10

Kombinerer ledere i kobber og rustfritt stål for god bruddstyrke og ledeevne. Brukes ofte til midlertidige gjerder.



DeLaval polyband BL10

Blå.
2150004321 200 m

Dyr ser blå farge meget godt!



DeLaval polyband O10

Oransje.
88153901 200 m



DeLaval polyband W10

Hvit.
88154001 200 m



DeLaval polytau W5

Kombinerer ledere i kobber og rustfritt stål for god bruddstyrke og ledeevne. Brukes ofte til midlertidige gjerder. Hvit.

88154501 300 m

552,- (690,-)



DeLaval polyband W20

Et holdbart band for midlertidige og permanente gjerder. Spesielt egnet for hester. Hvit.

88154101 200 m

378,- (473,-)



DeLaval polyband W40

Et holdbart band for midlertidige og permanente gjerder. Spesielt egnet for hester. Hvit.

88154201 200 m

595,- (744,-)



Basic sortiment

Vår lavprisserie finnes i hvit/rød.

Ved å bruke kun rustfrie stålledere, blir bandene et rimelig og holdbart alternativ for korte gjerder eller stripebeiter.



Polytråd WR2
Hvit/rød

2150004310 250 m 136,- (170,-)



Polytau WR4
Hvit/rød

2150004302 300 m 428,- (535,-)



Polyband WR10
Hvit/rød

2150004307 300 m 250,- (313,-)



Polyband WR20
Hvit/rød

2150004308 300 m 317,- (396,-)



Polyband WR40
Hvit/rød
Kan også brukes som vinterband.

2150004309 300 m 481,- (601,-)



Vinterband B40
Brunt
Utstyrt med to separate ledere i rustfritt stål (både + og -) for vintergjerde (vanskelige jordforhold).

88154301 200 m 772,- (965,-)

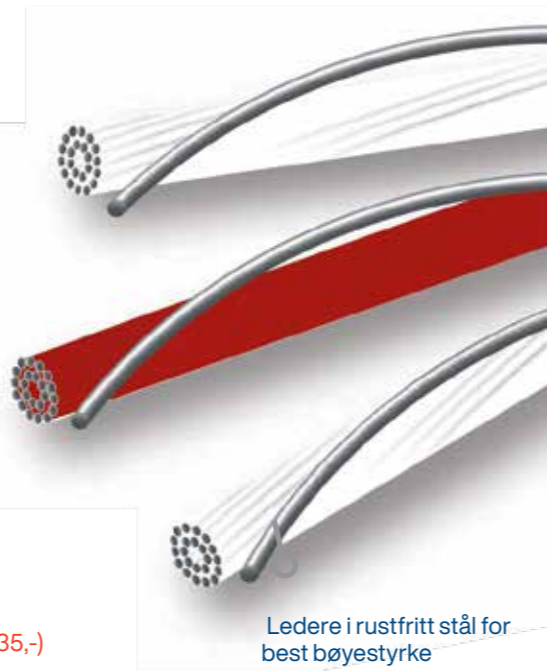

Ledere i rustfritt stål for best bøyestyrke

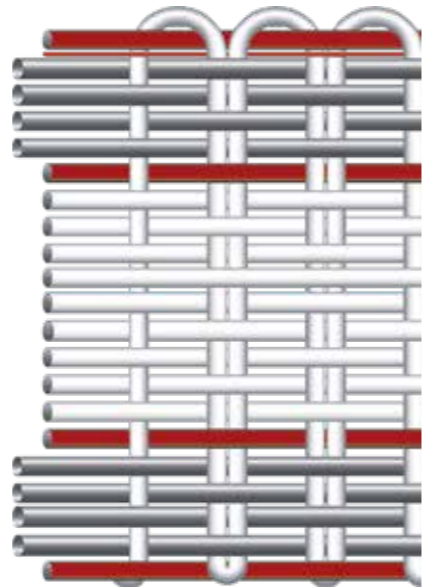

Ledere i rustfritt stål for best bøyestyrke

Ståltråd



Forstrukket ståltråd
(trippelgalvanisert til permanente gjerder)
Den forstrekte ståltråden er stiv og har en høy strekkfasthet. Ståltråden er trippelgalvanisert med opp til ca. 300 g Zn/m². Under normale forhold holder ståltråden i mer en 20 år.

L: 1025 m, Ø:2 mm, R: 0,05
Strekkstyrke: 2500N
98800902 1.320,- (1.650,-)
L: 650 m, Ø:2,5 mm, R: 0,03
Strekkstyrke: 3900 N
98800903 1.320,- (1.650,-)



Normalgalvanisert ståltråd
-en enkel variant av ståltråd for permanent gjerde. Den er mykere enn den forstrekte ståltråden.

L: 250 m, Ø:1,8 mm, R: 0,07
85488710 321,- (401,-)
L: 410 m, Ø:1,4 mm, R: 0,08
98800912 321,- (401,-)



Tvinnet ståltråd
Hvis du liker ståltråd, er dette et godt alternativ som er lettere å håndtere enn vanlig ståltråd. Den har seks sterke galvaniserte ledere som er tvinnet rundt en plastkjerne. Dette gjør den smidigere og enklere å håndtere.

L: 300 m, Ø:1,5 mm, R: 0,1Ω,
Strekkstyrke: 800N
98800802 362,- (453,-)

Tilbehør til ståltråd



Vinde for galvanisert tråd
Spesialvinde med brems som forenkler utstrekking av forstrukket tråd. 2 mm og 2,5 mm.

98964680 2.029,- (2.536,-)



Trådstrammer
Forenkler arbeidet med å stramme galvanisert ståltråd, men også polytau og tråd 5-6 mm.

94247022 2-pk 96,- (120,-)



Håndtak for trådstrammer

98882441 183,- (229,-)



Gripplottang til skjøting
Skjøt wire og ståltråd med opptil 400 kg trykk med minimal kraft takket være girme-kanismen. Innebygd dreiemomentmåler gjør det enkelt å spenne tråden til riktig nivå hver gang.

86674801 1.751,- (2.189,-)



Fjær
Til oppstramning av ståltråd.

90601980 139,- (174,-)



Trådskjøt/Trådkobling

97271719 5-pk 88,- (110,-)

Trådskjøt Gripple
Gripple kan brukes til enkel skjøting og stramning av ståltråd. Kan enkelt løses ut og brukes flere ganger.

86674701 Liten, 20 pk. 1,4-2,2 mm 419,- (524,-)
86674702 Medium, 10 pk. 2-3,25 mm 230,- (288,-)
2150013532 Stor, 10 pk. 3,25-4,2 519,- (649,-)



Sauenetting

Raskt og enkelt å sette opp
God ledeevne
Meget godt synlig

Det finnes ikke noe som er mer effektivt til midlertidig gjerdning enn elektrisk gjerde. Med sin gode ledeevne og svart/ hvite farge, holder nettingen dyrene sikkert på innsiden og rovdirene sikkert på utsiden.

A. Sauenetting Premium

Sort/hvit.
9 tråder hvorav 8 strømførende.
Avstivet med plastspiler.
H: 90 cm L: 50 m
Motstand: 0,29 Ohm/m
90601680 **1.380,- (1.725,-)**

B. DeLaval sauenett, standard

Grønn/hvit
8 tråder hvorav 7 strømførende.
H: 90 cm L: 50 m
Motstand: 1,15 Ohm/m
87896801 **1.286,- (1.608,-)**

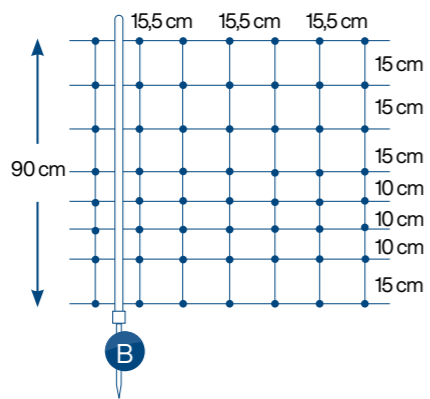
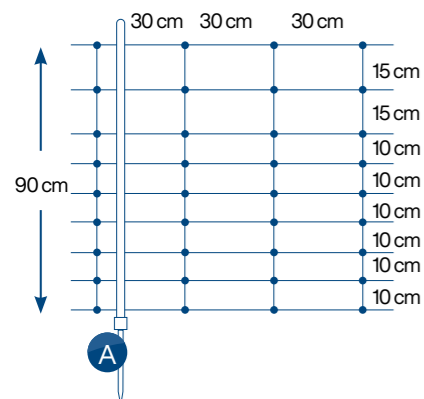

C. Elektrisk netting, høyeffektivt
Blått/hvitt
5 ledere (4SS+1 kobber)
H: 105 cm, L: 50cm, dobbel fot
Motstand: 0,10Ohm/m
2150013528 **1.708,- (2.135,-)**

NB! Husk å alltid ha nettingen koblet til strøm

D. Reservedelskit til sauenetting
87896501 **47,- (59,-)**

E. Klips til skjøting av el-netting
2150030065 5 pk. **35,- (44,-)**



DeLaval Butler, til inn- og utrulling av sauenetting

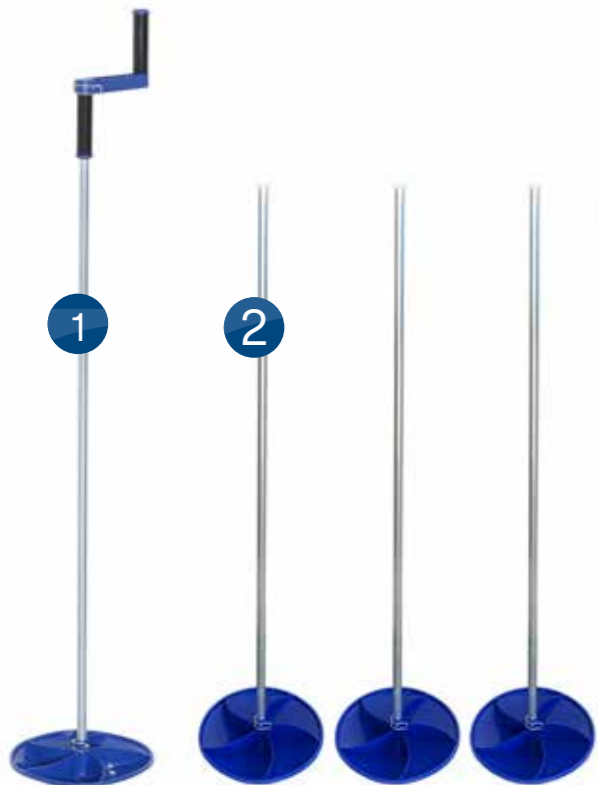

SE BUTLER I ARBEID



1. El-netting butler , komplett
Til inn- og utrulling av netting
2150025166 **1019,- (1.274,-)**

2. El-netting butler uten sveiv, 3 pk.
Ekstra butler til lagring
2150025167 **1.438,- (1.798,-)**

3. Sveiv til el-netting butler
2150025168 **456,- (570,-)**

Gjerdestolper

Velg riktige stolper til underlaget, hvor ofte de skal flyttes på og hvilke dyr som skal inngjerdes.

Fjærstålstoelper

Brukes til flyttbare gjerder, og med fordel der bakken er hard.
1. Grå oval fjærstålstoelpe, med universalisolator. For storfe. 105 cm. 94247060 **40,- (50,-)**

2. Isolator til fjærstålstoelpe

25 stk. 94247061 **158,- (198,-)**

Isolator til fjærstålstoelper
Fjærstålstoelperne kan enkelt utstyres med ytterligere isolatorer etter ønske. Disse ekstra isolatorene kan enkelt klippes på stoelpen.

Glassfiberstoelper

Glassfiber er et moderne stoelpe-materiale. De er enkle å trække ned i bakken, har lav vekt og vises godt.

3. Ekstra isolator for glassfiberstoelpe

Ekstra isolatorer gjør det mulig å sette opp ekstra tråd på glassfiberstoelper, 25 stk. 97270480 **136,- (170,-)**

4. Glassfiberstoelpe BWP110 for storfe, 110 cm

97270462 **41,- (51,-)**

5. Glassfiberstoelpe BWP150 for hester, 150 cm

97270463 **58,- (73,-)**

Plaststoelper

Produsert i holdbart materiale med flere faste isolatorer. Foten har en metallspiss som enkelt trækkes ned i bakken. Det spesielle designet på foten på våre premium stoelper er forsterket og varig. Med isolator for tau eller band på toppen er det mulig å utnytte hele lengden på stoelpen.

Plaststoelper for storfe og småfe

6. Basic 102 cm
Svart, resirkulert PCR
2150038218 **21,- (26,-)**

7. Standard 105cm
Hvit
2150021160 **26,- (33,-)**

8. Premium
Stigbøylestoelpe, hvit 115cm

2150025164 **40,- (50,-)**

9. Premium 115 cm

Hvit
87896404 **37,- (46,-)**

Plaststoelper for hest

10. Standard 140 cm
Hvit
2150021161 **37,- (46,-)**

11. Premium 145 cm
Hvit
87896405 **51,- (64,-)**

12. Premium 145 cm
Rosa
87896406 **51,- (64,-)**

13. Premium
Stigbøylestoelpe, hvit 155cm
2150025165 **66,- (83,-)**

14. Premium 169 cm
Hvit
94247042 **70,- (88,-)**

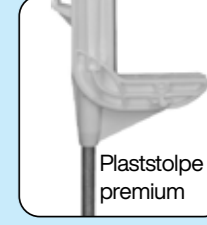
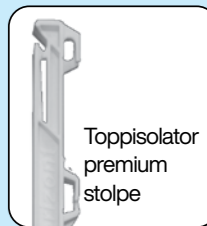
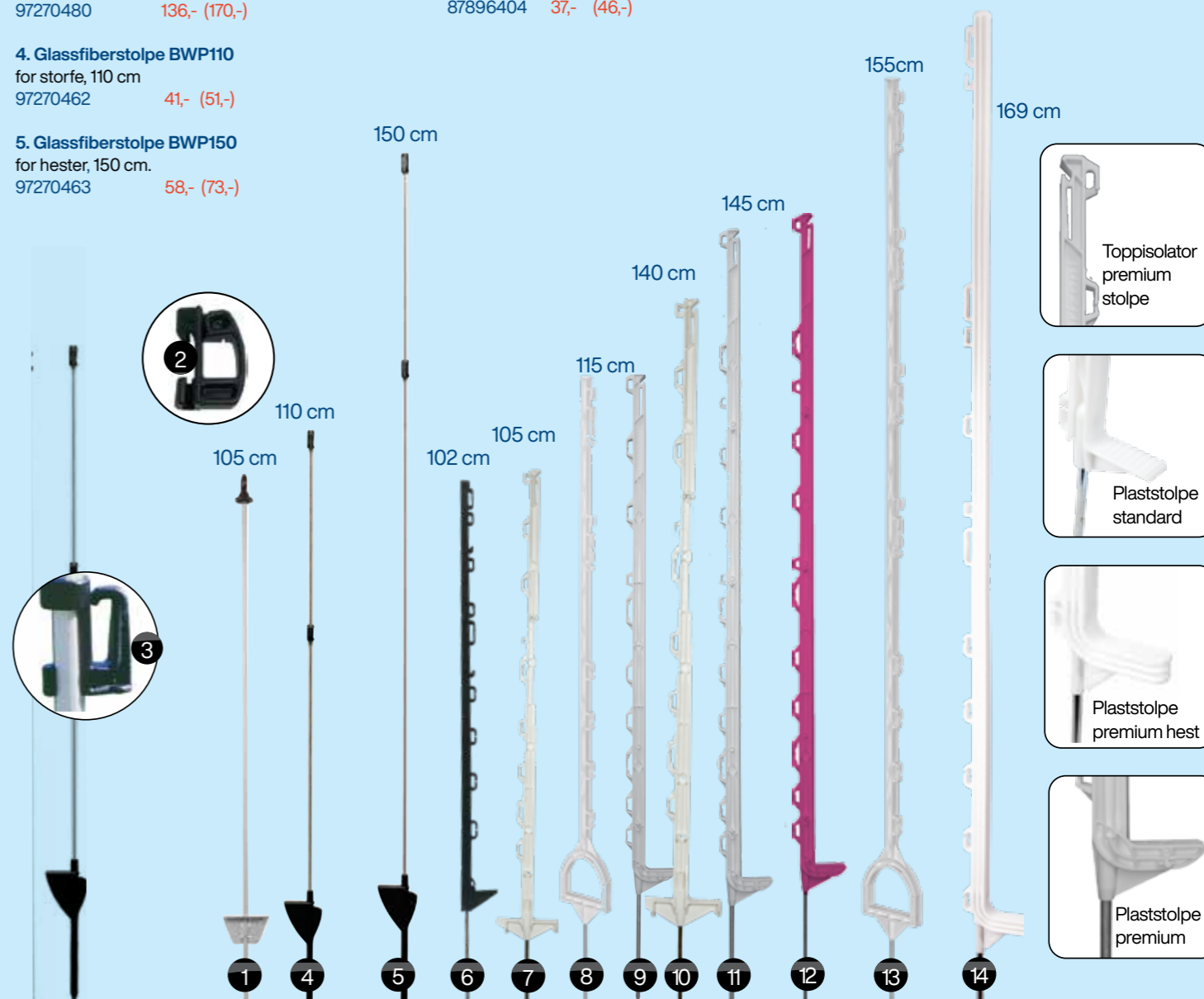

Grindhåndtak



Elektrisk grind
Sikker og dyrevennlig grind. Elastisk, strømførende tau. Til grinder opp til 4,9 m.
97271433 250,- (313,-)



Elastisk tau
6 mm, 25 meter på rullen.
2150030911 394,- (493,-)



Grindhåndtak standard 5-pk.
2150021037 svart 5 pk. 119,- (149,-)



Grindhåndtak for band
Åpne og lukke strømførende grinder er enklere med dette grindhåndtaket. Med det vedlagte båndfestet kan du feste bånd opp til 40 mm til håndtaket.
88343201 75,- (94,-)



Grindhåndtak standard med fjærtreksbegrensning
Endestopp på fjæra
90632055 Svart 28,- (35,-)
87896301 Blå 29,- (36,-)
86674601 Rosa 29,- (36,-)
86674602 Gul 29,- (36,-)

Koblinger



Koblingskabler
Koblingskabler sørger for en god forbindelse mellom apparat og gjerdetråd/-band.
Band til band. Maks. L= 0,5 m.
90632016 133,- (166,-)
Apparat til band. L= 1,5 m.
90632015 92,- (115,-)
Apparat til tau. L= 1,5 m.
90632014 81,- (101,-)



Kobling universal
For tau og band opp til 40 mm.
94247025 122,- (153,-)



Tau-/trådskjøt
For tau opp til Ø 4 mm.
87050701 5 pk. 58,- (73,-)
For tau opp til Ø 6 mm.
87050702 5 pk. 74,- (93,-)



Skjøt for tau opp til Ø 6 mm
90601982 5-pk 136,- (170,-)



Bandskjøt i aluminium
For band opp til 40 mm. "Bøyen" gjør det mulig å benytte tau i tillegg til band, og mot grindhåndtak.
2150030913 5-pk 56,- (70,-)



Koblingsplate til band-/grindhåndtak
Kan koble opp til 40 mm til en sikker grind.
90632013 5-pk 142,- (178,-)



Plastklips
Til bruk på skjøter og ender på gjerder med band. Perfekt til låsing for stabilt bånd.
2150030910 54,- (68,-)



Bandskjøt i aluminium
For band opp til 20 mm. "Bøyen" gjør det mulig å benytte tau i tillegg til band, og mot grindhåndtak.
2150030912 5-pk 46,- (58,-)

Skjøter for band, tau og tråd

Sikrer god kontakt m/ledere ved skjøting

NB!
Knyt aldri!

Isolatorer

DeLaval isolatorer gir deg trygge og sikre gjerder – enten det er permanent eller midlertidig.



Forsterket ringisolator
Kraftigere og mer robust ringisolator, ekstra tykk med stål. Leveres med metall monteringsverktøy.
2150021055 120 pk. 468,- (585,-)



Premium ringisolator
Sterk ringisolator med godt isolerte ledere som plasseres på trestolper. For ståltråd, tau og band opp til 12 mm bredde.
88248801 25 pk. 115,- (144,-)
88248803 bøtte 180 pk 666,- (833,-)



Ringisolator standard
For band opp til 10 mm.
For tau opp til 4 mm.
91960704 25 pk. 59,- (74,-)
94247050 120 pk. 275,- (344,-)

Bandisolator
For band opp til 40 mm
For tau opp til 8 mm.
94247070 20 pk. 120,- (150,-)



Ringisolator band/tau
For band opp til 40 mm.
For tråd og tau opp til 8 mm.
94247076 25 pk. 202,- (253,-)

Band- og tautisolator
For band opp til 40 mm.
For tau opp til 6 mm.
88343501 20 pk. 156,- (195,-)



Kombi isolator Premium
Supersterk kloisolator for permanente gjerder. For band opp til 20 mm. For tråd og tau opp til 6 mm.
94247052 20 pk. 148,- (185,-)



1. Hjørne-/grindisolator
Uten risiko for at skruen løsner når den er fiksert sammen med mutteren. Maks band 40 mm. Maks tau 8 mm.
90632031 5 pk. 168,- (210,-)

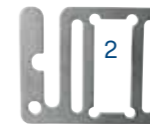

2. Skjøteplate til hjørne-/grindisolator
Skjøteplate til Hjørne-/grindisolator" I tekst: "Brukes for start eller slutt av gjerde, eller som kobling til grindhåndtak" Gir ekstra god fiksering av bandet.
90632032 5 pk. 170,- (213,-)



Hjørneisolator "egg"
Sterk og holdbar for stram, galvanisert tråd. Sort.
98882430 10 pk. 78,- (98,-)



Grindisolator med kaus
Med kaus som hindrer slitasje og bedrer kontakten på tråden.
2150021162 4 pk. 68,- (85,-)



1. Spikerisolator
97270517 100-pk 136,- (170,-)

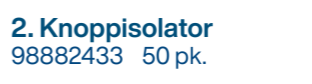

2. Knoppisolator
98882433 50 pk. 103,- (129,-)



Isolatorrør
For ståltråd som legges rundt trestolper.
91960708 25 m 330,- (413,-)



Multiisolator inkl. spiker
97271010 100 pk. 258,- (323,-)



Monteringsverktøy stål
Til bruk på drill for montering av isolatorer.
2150013530 88,- (110,-)



Monteringsverktøy
Isolatortrekkere for montering av isolatorer. Brukes sammen med drill. Går til de fleste isolatorer.
87896601 Universal 99,- (124,-)

Tilbehør

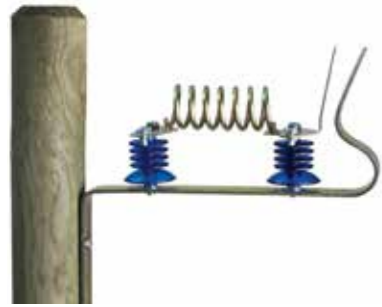

Tordenværbeskyttelse

Reduserer risikoen for skade på apparatet ved lynnedslag.
98872010

193,- (241,-)



Kombivinde

En lettvektsvinde som forenkler opprulling og uttrekking av poly-tråd og band. Den rommer ca. 2000 m tråd (2 mm) eller ca. 600 m bånd (12 mm).

94247005 Spole
94247006 Holder

216,- (270,-)
238,- (298,-)



Spole til kombivinde, stor

Ekstra stor vinde spesielt tilpasset til å rulle inn og ut polytråd og band. Ulik kapasitet i forhold til type - opp til 1500 m band og 4000 m tråd. Vinden er utstyrt med brems.
85030005 Spole
85030006 Holder

347,- (434,-)
284,- (355,-)



Jord-/veggkabel

Dobbelisoleret. Godkjent for å føre strøm i bakken.
86675501 10 m, 1,6 m
98767235 25 m, 1,6 mm
88859601 100 m, 2,5mm

101,- (126,-)
218,- (273,-)
1.294,- (1.618,-)



Gjerdetester FT10 uten jordingspinne

Gjerdetester uten ledning. Viser spenningen i 10 nivåer, opp til 10.000 volt. Lyser rødt når batteriet har strøm, batteri medfølger.

2150025169

294,- (368,-)



Gjerdetester

Enkel tester for kontroll av spenning på gjerdet. Opp til 10.000V.
94247068

200,- (250,-)



Gjerdetester med kniv

Uten jordingspinne, med integrert fastnøkkel 4-10 mm. Måler spenning fra 2500 til 8000V.

2150030072

350,- (438,-)



Gjerdetester multi

Digitalt voltmeter med feilsøkingsfunksjon. Måler spenningsnivået og strømpå gjerdet. Viser med pil korteste veien til feil/kortslutning. Gjerdetesteren arbeider uten jordkabel. Inkl. 9V batteri.
85030001

1.765,- (2.206,-)



Jordspyd

Varmgalvanisert vinkelprofil med stor kontaktflate mot jord - noe som sikrer god jording og gir et pålitelig gjerdesystem.
98882440

116,- (145,-)



Tips!

Gjerdetester kan også brukes til kontroll av gjerdets jording

Digitalt voltmeter

Et måleinstrument velegnet til måling av jording - til å kontrollere gjerdets funksjon. Viser spenning i kV. Prosedyre for dette er beskrevet på forpakningen.
64164301

528,- (660,-)



Gjerdetester nøkkelring

For rask kontroll av el-gjerdet.
91960701

106,- (133,-)



Varselskilt

Plasseres for hver 100 m langs offentlig vei og sti der folk ferdes.
85488701 4 pk.

120,- (150,-)



Gjerdetang

Robust tang av høy kvalitet.
98767209

168,- (210,-)



Gjerdeklubber

Forenkler nedslåing av stolper. Med treskaft.

97270441 3 kg m/treskaft 376,- (470,-)
97270442 5 kg m/treskaft 436,- (545,-)



Jordspyd

Varmgalvanisert T-profil. Passer perfekt til gjerdeapparat ESE7BS, se side 5

2150013531 100cm 248,- (310,-)

Batterier



Oppladbart batteri

12V Alkalisk batteri, 12 Ah.
90632090

801,- (1001,-)



Kabel til batterikobling

2150021038

305,- (381,-)



Solcelle monteringsplate

Til å montere 10W solcellepanelet på det nye ESE20BM. Inkludert skruer.
Art nr. 2150021023

615,- (769,-)

Tørrbatteri

9V, alkalisk batteri, 600Wh/75Ah
90598880

270,- (338,-)

9V, alkalisk batteri, 1200Wh/175Ah.
88029101

479,- (599,-)

NB! Viktig å fjerne den gule forseglingen før bruk, siden tilførsel av oksygen er nødvendig for optimal batterifunksjon.

Solcelleenheter

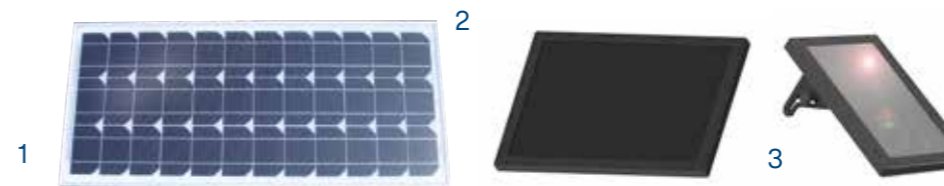

Solcellepaneler

Ved å bruke solcellepaneler sammen med batteriapparat, kan du ivareta og også forlenge batteriets levetid. Velg riktig størrelse for soltimer og energiforbruk.

86674903 50W u/holder (1)
2150021022 DeLaval solcellepanel 30W (2)
2150021020 DeLaval solcellepanel 5W (3)
2150021021 DeLaval solcellepanel 10W (3)

5.876,- (7.345,-)
3.579,- (4.474,-)
1.572,- (1.965,-)
2.686,- (3.358,-)

Feste til solcelle 20B (gammel type)

For å feste solcellen på apparatet trengs monteringsplaten. (Gjelder 20B-apparat produsert før januar 2009)
94247024

147,- (184,-)

Vintergjerde – eller gjerder for vanskelige forhold

For tørt? For steinete? For kaldt? Dette er noen av de forholdene som kan gjøre det vanskelig å sette opp et velfungerende elektrisk gjerde. Problemet er jording, men hva er løsningen?

Alternativ 1

Løsningen er et vinterband med + og -. Det innebærer at jord og ledere kobles i samme band. Dyra får støt når de berører bandet.



Alternativ 2

Ekstra tråder rundt gjerdet som kobles til apparatets jord. For ytterligere å forbedre jordingen kan man for hver 200 m, koble et jordspyd som kobles på jordtråden.



1. Polyband B40

Brun, W/m: 2,06
L: 200 m, B: 40 mm, 2x3SS
88154301 200 m

772,- (965,-)

2. Bandisolator

94247053 8-pk

227,- (284,-)

3. Tilkoblingsplate

Metall, for tilkobling vinterband
94247056 2 pk.

62,- (78,-)

4. Tilkoblingskabler L= 1 m

Apparat/gjerde
94247054 2 pk.

113,- (141,-)

5. Bandisolator

For band opp til 40 mm
94247070 20 pk.

120,- (150,-)

6. Tilkoblingskabler

Vinterband
94247055 2 pk.

113,- (141,-)

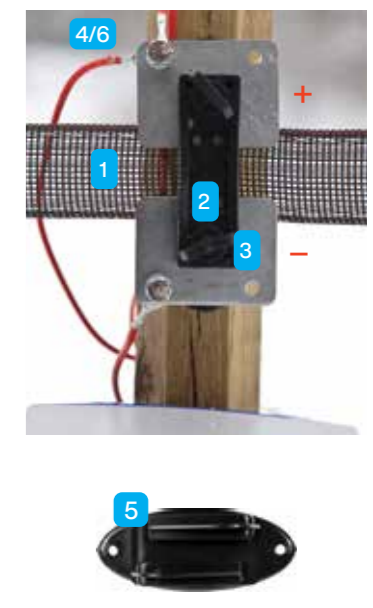

Problemer med ineffektivt gjerde

Sjekk isolatorene.

Hvis du hører det tikker i isolatorene, eller du måler spenningsfall på dem, må du bytte til en sterkere isolator.

Sjekk om gjerdeapparatet har angitt utgangsspennning.

Koble gjerde og jord fra. Bruk et digitalt voltmeter til å måle direkte på utgangsterminalene.

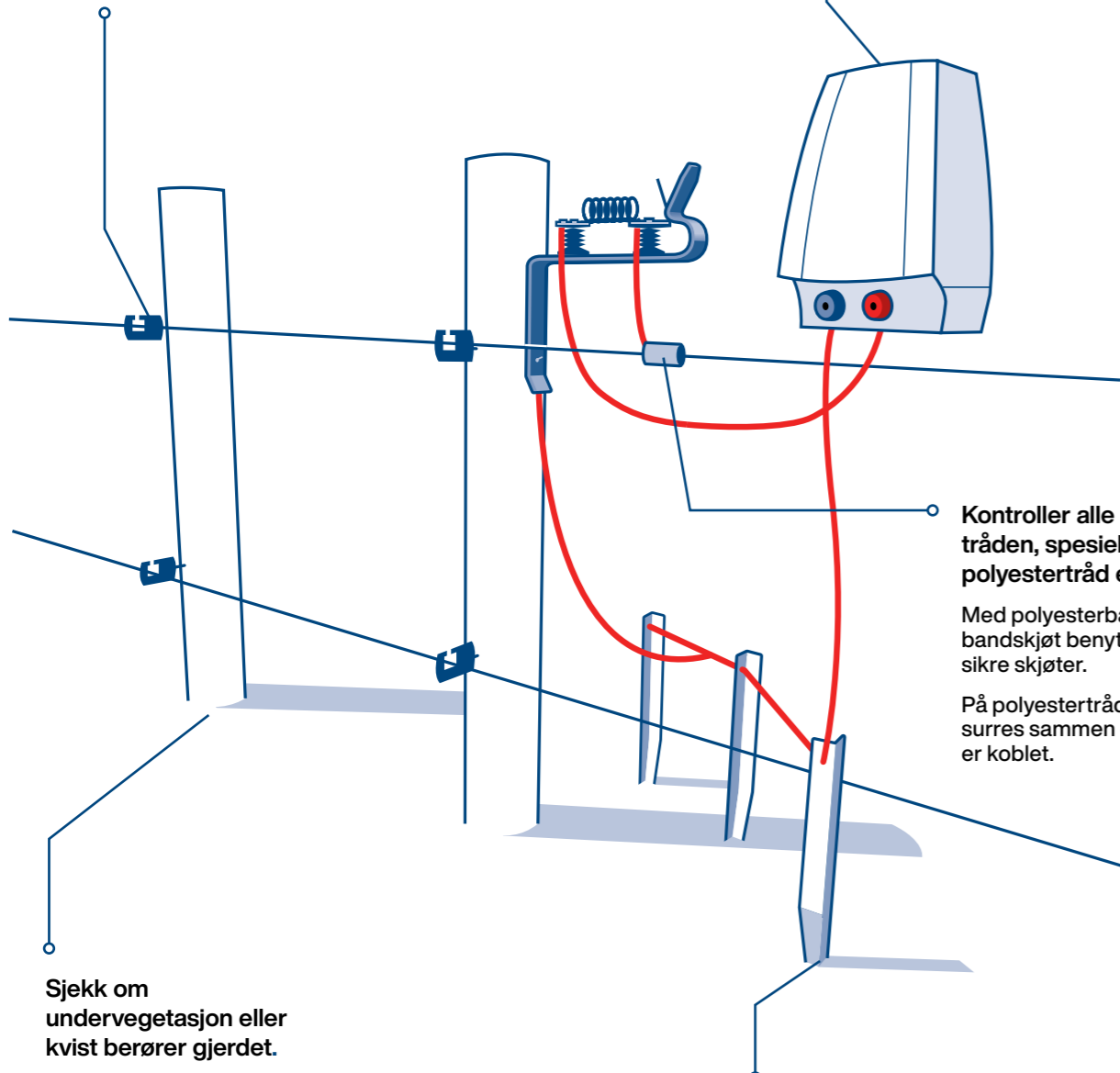

Kontroller alle skjøter i tråden, spesielt hvis det er polyestertråd eller band.

Med polyesterband må bandskjøt benyttes for å oppnå sikre skjøter.

På polyestertråd må lederne surres sammen etter at trådene er koblet.

Sjekk om undervegetasjon eller kvist berører gjerdet.

Det er spesielt viktig der man bruker svake gjerdeapparater.

Sjekk jording:

- Kortslutt gjerdet ved å lene et jordspyd mot gjerdeledningen ca. 100 m fra gjerdeapparatet.
- Mål spenningen mellom jordspyd og 1 meter ut i bakken med voltmeter.
- Hvis spenningen er høyere enn 300V (0,3kV) er jordingen utilstrekkelig, og må forbedres med ett eller flere ekstra jordspyd.

Tilbehør til el-gjerdeapparater Utvalget er gjort enkelt



Gjerdeapparat E2B og ESE4B
Art nr. 2150020130 og 2150020131

5W Solcellepanel
Art nr. 2150021020

12V / 12Ah – Art nr. 90632090 og
9V / 175Ah – Art nr. 88029101



Gjerdeapparat E8BM
Art nr. 87881601

5W Solcellepanel
Art nr. 2150021020

12V / 12Ah –
Art nr. 90632090



Gjerdeapparat ESE7BM –
inkl. adapter
Art nr. 2150020132

10W Solcellepanel
Art nr. 2150021021

12V / 12Ah – Art nr. 90632090 og 9V
/ 175Ah – Art nr. 88029101



Gjerdeapparat ESE16BM
–Art nr. 87881301

10W Solcellepanel
Art nr. 2150021021

12V / 12Ah –
Art nr. 90632090



Gjerdeapparat ESE20BM –
Art.nr. 89492401

10W Solcellepanel
Art nr. 2150021021

Solcelle monteringsplate
Art nr. 2150021023

30W Solcellepanel inkl. monteringsplate
Art nr. 2150021022

Vi anbefaler min. 80Ah 12V fritidsbatteri.



Gjerdeapparat ESE200BMWI-FI –
Art nr. 2150045038

50W Solcellepanel
Art nr. 86674903

50W Solcellepanel
Art nr. 86674903



Gjerdeapparat E30BMRC –
Art nr. 2150041623

10W Solcellepanel
Art nr. 2150021021

Gjerdeapparat E75BMRC –
Art nr. 2150041624

30W Solcellepanel inkl. monteringsplate
Art nr. 2150021022

Vi anbefaler min. 80Ah 12V fritidsbatteri.



64

Besetningsstyring



74

Automatisk melking



94

Melkestaller



96

Melkeutstyr



106

Utstyr til sau og geit



110

Melkekjøling



112

Fôring



128

Husdyrmiljø



151

Her finner du oss





BESETNINGSTYRING

DelPro™ Farm Manager

DeLaval Plus

Aktivitetmåling

DelPro™ Companion

DelPro™

FARM MANAGER

DeLaval DelPro™ kombinerer, behandler og analyserer alle data som registreres på gården.

DelPro Farm Manager er det viktigste grensesnittet for all denne informasjonen. Det gir deg mulighet til å kontrollere alt, slik at du har alt som kreves for å ta bedre beslutninger hver eneste dag.

DelPro™ Farm Manager er nøkkelen til å omforme all informasjonen som er samlet om gården din til verdifull beslutningsstøtte. I stedet for mange sider med tall og diagrammer, får du nyttig informasjon presentert enkelt – kanskje i form av kun ett tall eller varsel.

Du har tilgang til informasjonen på kontoret, i fjøset eller på beitet, under melkingen eller til og med når du er borte fra gården. Med DelPro kan du også gi veterinærer og rådgivere ekstern tilgang.

Alle registreringer gjøres i DelPro. Du velger selv hvilke av dine data fra DelPro som automatisk synkroniseres med Kukontrollen.



Overvåkning

Totaloversikt på ett skjermbilde. DelPro Farm Manager er verktøyet som konverterer alle data som registreres på gården til verdifull, enkel og håndfast informasjon. Overvåking består av et oversiktspanel som gir deg korte innblikk i alt du trenger å vite, i et enkelt og brukervennlig format.

Status melkekø

95 % av gårdbrukerne som har DelPro med VMS, bruker melkekøen hver dag og mener at det er den nyttigste modulen de har. Melkekøen er den perfekte måten å begynne dagen på – den gir et raskt innblikk i alt som har skjedd i løpet av natten og dagen før. Slik kan du raskt finne ut hva du må gjøre samme dag og dermed optimalisere produktiviteten.

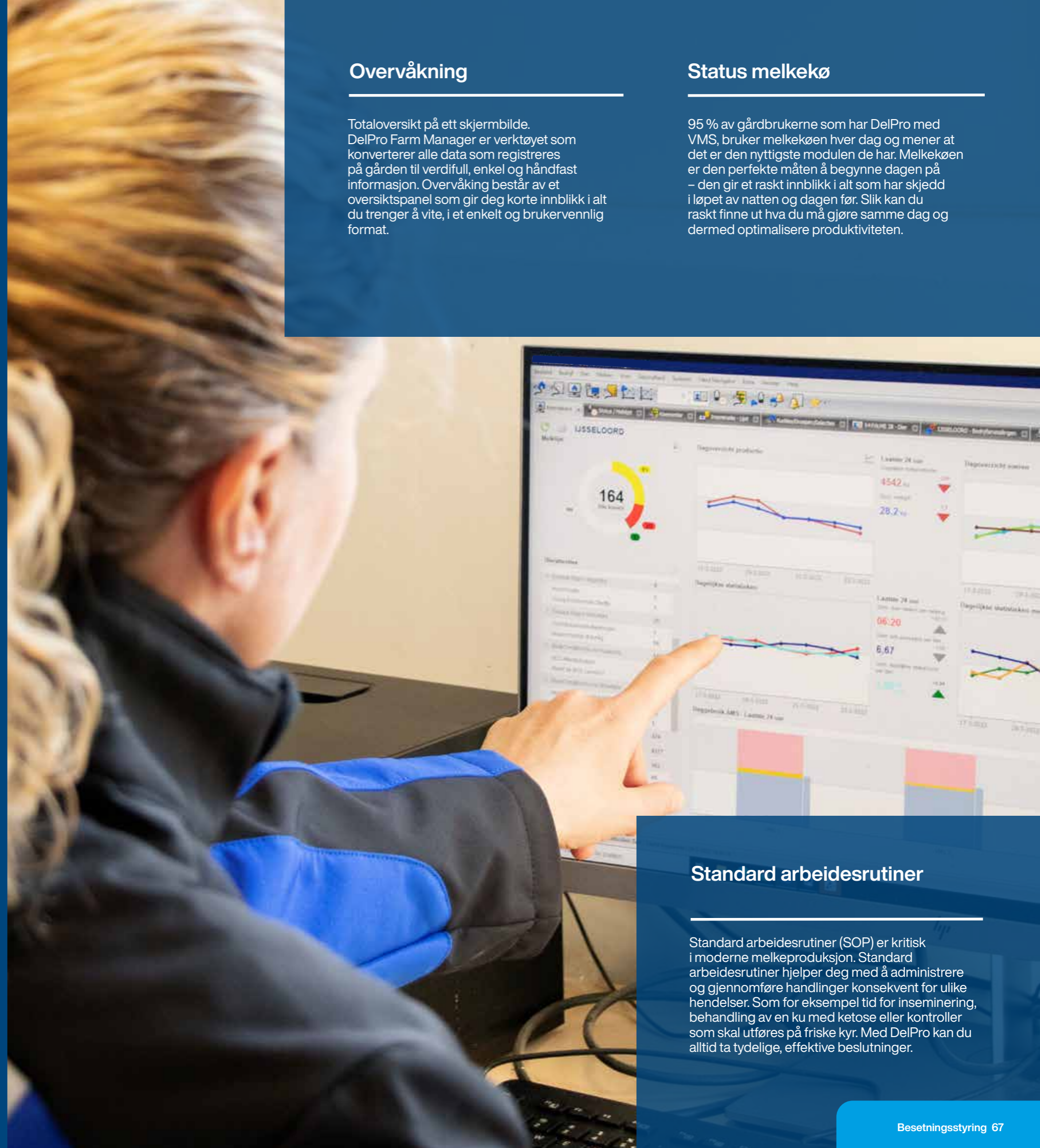

Standard arbeidsrutiner

Standard arbeidsrutiner (SOP) er kritisk i moderne melkeproduksjon. Standard arbeidsrutiner hjelper deg med å administrere og gjennomføre handlinger konsekvent for ulike hendelser. Som for eksempel tid for inseminering, behandling av en ku med ketose eller kontroller som skal utføres på friske kyr. Med DelPro kan du alltid ta tydelige, effektive beslutninger.

DeLaval Plus

Adferdsanalyse

Med DeLaval Plus Adferdsanalyse, får du et nytt verktøy som sømløst går inn i DelPro besetningsstyring. Det gir deg en ytterligere oversikt over besetningen.



Finn syke dyr

Ved å måle avvik i aktivitet, drøvtygging og etetid, kan det nye øremerket finne syke kyr på et tidligere tidspunkt i sykdomsforløpet. Systemet er mye kraftigere enn bare øremerket, og er integrert med data fra andre DeLaval sensorer og selve besetningsstyringssystemet. Dette gir et system som virkelig hjelper deg med å finne syke kyr.

Du får presise varsler og kan derfor bruke mindre tid på overvåkning. Du finner syke kyr tidligere, og kan dermed redusere antallet behandlinger. Kyrne bruker kortere tid på å bli friske.

Dette vil igjen redusere ufrivillig utrangering, redusere kostnader for behandlinger, gi flere produktive dager og bedre dyrehelse.



Finn kyr i brunst

Drevet av kunstig intelligens, blir aktivitet og adferd på kyr målt med DeLaval Adferdsanalyse øremerker. Data blir analysert for å beregne sannsynligheten for brunst. DeLaval Plus genererer en liste over kyr som skal insemineres, sammen med en klar indikasjon på hva som er det mest optimale insemineringstidspunktet. Dette er et svært nyttig verktøy som vil hjelpe deg med å forbedre reproduksjonsresultatene.



Hvor er kyrne?*

Ved å sjekke systemet via PC eller telefon, kan du enkelt finne ut hvor kyrne dine er. Det sparer deg for tid når du skal finne enkeltkyr, og du slipper å forstyrre de andre mens du leter.

Systemet analyserer hvor lang tid kyrne har vært i forskjellige områder. Det gir deg informasjon om hvor mye tid de bruker på å ete, hvile, sosial aktivitet osv.



*Lokasjonsfunksjonalitet er kun tilgjengelig i BA300-konfigurasjonen.

Adferdsanalyse kan gi deg:

- Mer effektiv arbeidstid.
- Optimal bruk av ressurser (semin, fôr, tilskuddsfôr, medisiner etc.).
- Forbedrer reproduksjonsresultater.
- Gir deg god kontroll over besetningen.
- Forbedret dyrevelferd og dyrehelse.
- Forbedrer produktivitet per dyr.

Aktivitetmåling



Drevet av kunstig intelligens

Hva er DeLaval DeepBlue?

DeepBlue er vår mest avanserte modell for kuadferd. Modellen benytter kunstig intelligens for å finne adferdsmønstre, som vi i mange tilfeller ikke visste fantes. DeepBlue søker, finner trender og adferdsmønstre som valideres. Du får tilgang til verdifulle data.

Takket være DeepBlue oppdages brunstsannsynlighet, og du får beregninger av drøvtygging og spiseadferd.

Etter hvert som kunstig intelligens utvikles vil dette systemet bare bli bedre. Nye applikasjoner lanseres fortløpende etter hvert som de kan gi merverdi for din gårdsdrift.

DeLaval DeepBlue

Dine data analyseres ved bruk av vår mest avanserte modell for aktivitetmåling.

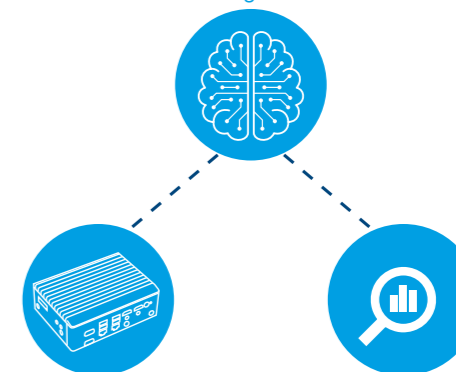

Dine data

ved hjelp av DeLaval edge server blir dine data sendt til DeepBlue for analyse.

DeLaval Plus

Du får analyserte data tilbake som forteller deg hva du kan gjøre for å ta bedre, raskere og mer presise beslutninger.

DeLaval Plus

Sykdomsrisiko

Finn raskt kyr som er i risikogruppen for mastitt, ketose eller andre sykdommer. Prioriter kyrne som trenger din oppmerksomhet.

Utfordringen

- Har du mastitt, ketose eller andre helseutfordringer i besetningen din?
- Hvor mye tid og penger bruker du på syke kyr i besetningen din?
- Hvordan kombinere data fra flere kilder til ett sted med oversikt over dyras helse?
- Hvordan prioritere hvilke dyr som skal sjekkes?



Løsningen*

- Applikasjonen hjelper deg med å finne syke dyr daglig.
- Data fra DeLaval sensorer kombineres til én rapport, noe som gir deg verdifull innsikt i helsetilstanden til kyrne dine.
- Oppdatert indikasjon på tidlig sykdomsrisiko hver morgen med ett klikk, og planlegg arbeidsdagen tilsvarende.
- Vår modell for kunstig intelligens, DeepBlue, lærer kontinuerlig og forutser sykdomsrisiko flere ganger per dag.



Opplevelsen

"Vi benytter sykdomsrisiko hver dag for å finne syke kyr. Den oppdager mastitt med én gang!"

- Paul Smith, UK.



Resultatet*

Gå raskere

Sykdomsrisiko hjelper deg å identifisere kyr som trenger din oppmerksomhet raskere.

Kom nærmere

Kuas helsetilstand er lettere å vurdere når du ser nærmere på individuelle risikoindikatorer.

Gå videre

Muligheten til å jobbe proaktivt for å forebygge sykdom, gjør at du kan jobbe mer effektivt med helse i besetningen.

DeLaval Plus

Adferdsanalyse

Du finner automatisk syke dyr og kyr i brunst.

Utfordringen

- Bruker du tid og penger på lete etter, fange og sjekke kyr som heller vil være i fred?
- Går du glipp av brunst og bruker for mye tid og penger på insemineringer?
- Opplever du tap i produksjon før du ser synlige sykdomstegn på kyrne dine?
- Hvor raskt kan du identifisere påvirkningen av førendringer basert på drøvtyggingen og eteadferden til kyrne?
- Vet du hvordan fôringsendringer kan påvirke drøvtygging og eteadferd til dyra?



Løsningen

- Denne applikasjonen benytter sensorer til å fange opp hvert enkelt dyrs adferd. Dataene blir analysert ved hjelp av kunstig intelligens, og brukes til å hjelpe deg med å identifisere syke dyr og kyr i brunst.
- Adferdsanalysen oppdateres daglig ved hjelp av sanntidsvarsler som hjelper deg med å gjøre det som trengs, når det trengs.
- Hver ku lokaliseres automatisk, hvert eneste sekund, hele døgnet.
- Tidlige indikasjoner på ku i brunst slik at du kan planlegge insemineringer.
- Tidlige indikasjoner på syke dyr slik at du kan hindre produksjonstap.
- DeLaval DeepBlue benytter kunstig intelligens. Det betyr at vi fortløpende lærer, noe som gjør løsningen raskere, mer presis og utvikles over tid.
- En bedre arbeidshverdag for deg og dine medarbeidere.
- Det finnes to tilgjengelige versjoner av adferdsanalyseverktøyet som er tilpasset din fjøtutforming og dine behov for informasjon.



Slik virker det:



Resultatet

Gå raskere

Identifiser kyr som trenger din oppmerksomhet, slik at du kan handle korrekt i tide. Kjenn lokasjonen til hver ku i fjøset (BA300).

Kom nærmere

Ved å identifisere hver enkelt kus helse og reproduksjonsstatus, kan du ta beslutninger som er riktig for akkurat denne kua.

Gå videre

Ved å utføre de rette handlingene på hver enkelt ku, kan du øke produksjonen på gården din ved å forbedre kyrnes produktivitet og dyrevelferd.

* Analyser kan ikke brukes eller stoles på som den eneste informasjonskilden, eller for diagnostisering eller behandling av sykdom. Tilstrekkelige helse- og besetningsprosedyrer bør brukes til enhver tid.

DeLaval Plus

Reproduksjonsanalyse

Alt begynner med reproduksjon. Applikasjonen hjelper deg med å sette konkrete mål, og gir målinger og rapporter for at du skal kunne holde orden på reproduksjonsmålene.

Utfordringen

- Inseminerer du kyrne dine til rett tid?
- Blir kyrne dine drektige med så få insemineringer som overhodet mulig?
- Optimaliserer du antall dager i melk?
- Optimaliserer du kvaliteten på rekrutteringen?



Løsningen

- Identifiser raskt muligheter, og se umiddelbart om du er foran eller bak dine målsettinger.
- Grafisk fremstilling over nøkkeldata som reproduksjonseffektivitet, insemineringsprosent, drektighetsprosent, utrangeringsprosent, antall tomdager mm.
- Fokuser på kvigens fertilitet basert på egne rapporter.
- God kontroll på kostnader og produksjon forbundet med utrangering.



SCANN
QR-KODEN OG
SE FILMEN



Resultatet

Gå
raskere

Følg intervallet mellom brunst og drektighet for å få kyrne raskere drektige.

Kom
nærmere

Du kan forbedre produktiviteten ved å følge tettere med på data, og det som påvirker reproduksjonen.

Gå
videre

Med raskere reproduksjonsanalyse følger det andre med, slik at produktiviteten økes ytterligere.

DelPro Companion

Ikke gå fra kontoret alene – ta DelPro Companion med deg.

DelPro Companion er en app som er en del av DelPro Farm Manager, utviklet for å samarbeide med deg der du er. Den viser ikke bare dyreinformasjon, men hjelper deg også med arbeidsrutinene for å registrere viktige hendelser i løpet av dagen, akkurat når de inntreffer.

Det gjør at insemineringer, drektighetskontroller og behandlinger ikke glemmes bort og at du kan registrere hver hendelse nøyaktig, akkurat der og da. DelPro Companion gir deg mulighet til bedre beslutninger, rett i lomma.

DYRELISTE

Her finner du alle dyrene dine på ett sted. Fra dyrelisten kan du åpne individuelle dyrekort, registrere hendelser for enkeltindivid som f.eks. brunst, inseminering eller resultatet av en drektighetskontroll. Dyrelisten filtreres på samme måte som i DelPro™, slik at du enkelt kan få frem dyrene du vil jobbe med.

GRUPPEREGISTRERING

Registrer den samme hendelsen for flere dyr på en gang. Flytt flere dyr fra en gruppe til en annen, sinlegg flere kyr samtidig, eller registrer f.eks. klauvskjæring eller vaksinerings som en behandling på flere dyr på en gang.

ARBEIDSMODUS

Registrer en hendelse for flere dyr, hvor resultatet for hvert dyr kan være forskjellig. Få f.eks. opp en arbeidsliste med dyr som skal drektighetskontrolleres, og etter hvert som dyrlegen kontrollerer, kan du enkelt registrere om hvert dyr er drektig eller ikke.

VIKTIGE RAPPORTER

Trenger du raskt informasjon om hvilke dyr som nærmer seg kalving, er ventet å komme i brunst eller skal sinlegges? Med DelPro™ Companion har du de kjente reproduksjonsrapportene fra DelPro™ alltid tilgjengelig rett i lomma.



MELKING

VMS™-serien

Holdvurdering BCS

DeLaval InService™

Melkestaller

Melking sau og geit

Melkekjøling

Kyrne produserer melk til verdens beste ost

Hos Gangstad Gårdsysteri tar de ingen snarveier. Heller ikke i det nye fjøset som har «alt». Her skal dyr og folk trives, for å produsere melk til verdens beste ost.



Gangstad Gårdsysteri
Maren og Ole Morten Gangstad

- 460-480 tonn melk.
- 55-56 årskyr.
- Nytt fjøs er bygd til 70 melkekyr.



Skann QR-koden for å lese hele historien.

Ingen snarveier – heller ikke i fjøset

Bare uker før jubelen sto i taket hos Gangstad Gårdsysteri da deres Nidelven Blå ble kåret til verdens beste ost i oktober 2023, flyttet de viktigste ansatte – melkekyrner – inn i det nye fjøset på gården. Melk fra egen produksjon er viktig for Gangstad, og kyrne har fått alle rettigheter.

Valgte å bygge nytt

– Det er drifta av ysteriet som gjør at vi kan bygge et slikt fjøs, sier Ole Morten Gangstad (35). Han har ansvaret for fjøset og gårdsdrifta, mens kona Maren er daglig leder i ysteriet.

Gangstad Gårdsysteri ble etablert i 1998 og var det første gårdsysteriet i Norge med autorisasjon fra myndighetene. Nå produserer de godt over 50 tonn ost i året, og vil i år trenge 460-480 tonn melk. For tiden er besetningen på 55-56 årskyr, men det nye fjøset er bygd for 70 melkekyr.

Oppdager all brunst

De har satt inn en ny VMS™ V310 med brunst- og drektighetssystemet RePro. I tillegg har de tatt med seg celletallmåleren og holdvurderingskameraet fra den gamle roboten.

– Melkeroboten vi hadde var 15 år og såpass gammel at vi valgte å oppgradere til en ny VMS™ 310. RePro™ synes jeg fungerer utrolig godt. Spesielt siden jeg ikke selv går i fjøset hele tida, er det veldig greit med RePro™.

Vi har en fast ansatt på heltid og en del avløserer i fjøset. I tillegg letter det brunstarbeidet ganske mye i beitesesongen når kyrne går ut og inn som de vil. Ingen dyr går forbi meg med inseminering. Brunst og syster fanges opp veldig tidlig, og jeg har eksempler på at RePro varsler syster som dyrlegen først har tolket som normal brunst. Jeg ser på omløpsprosenten at det går rette veien, sier Ole Morten, som inseminerer selv.

Hvilken VMS™ modell passer for deg?

Våre to modeller i VMS™ V300-serien kan tilpasses individuelt til dine ønsker. Vi hjelper deg med å finne den løsningen som passer best for deg.



VMS™ V300

DeLaval VMS™-serien er et melkesystem som tilpasses dine behov og din gårdsdrift. Både VMS™ V300 og VMS™ V310, tilbyr unike funksjoner som hjelper kyrne med å utnytte sitt potensiale.

NIEK | NEDERLAND
3 DeLaval VMS™ V300.
170 melkekyr.

”Den største forskjellen på kyrne er produksjonsnivået”.



VMS™ V310

Med VMS™ V310 blir melkeroboten din til det perfekte styringsverktøyet for å overvåke reproduksjon. Automatisk progesteronbasert prøveuttaking gir deg tydelige lister med oppgaver som inseminering, drektighetssjekk eller behandling av atypiske kyr.

EEVA | FINLAND
1 DeLaval VMS™ V310 inkl OCC.
75 melkekyr.
Mellom kalvingsintervall: 396 dager.

”Kyrne trenger ikke lenger overvåkes på samme måte. Melkeroboten gjør det automatisk”.





VMS™ planløsning

Ved å utvide driften med en DeLaval VMS™ melkerobot, kan du oppnå nye nivåer av arbeidsbesparende effektivitet, pålitelighet, fleksibilitet, dyrehelse og melkekvalitet. Du kan forvente bedre melkeytelse og trivsel i besetningen, i tillegg til bedre besetningsstyring.

Vi kan leverere et komplett frivillig melkesystem. DeLaval VMS™ betyr integrering av hele løsningen for fjøset, inklusiv kjøling, utføring og alt annet utstyr. Du kan fritt velge hvilken kutrafikk som passer deg og din utføringsstrategi best.



Profesjonell planlegging

Felleskjøpet og DeLaval er alltid i nærheten av deg. Vår landsdekkende salgs- og serviceorganisasjon hjelper deg med planlegging, prosjektering, installasjon, opplæring og service.

Sammen har vi kompetanse og faglig bredde til å hjelpe deg hele veien.



Skann QR-koden for å lese om hvordan Matias Johansen gikk i gang med ombyggingen av fjøset.

DeLaval VMS™-serien

DeLaval har mer enn 25 års erfaring med melkerobot. VMS™-serien har en den nyeste teknologien som bidrar til at melkeproduksjon er et lønnsomt valg i dag og for kommende generasjoner.

Vår historie, lange erfaring med melkerobot og samarbeid med melkeprodusenter, har resultert i VMS™-serien. Vi har videreført de viktigste egenskapene fra tidligere modeller, og gjort VMS™-serien klar for fremtiden.

En viktig egenskap med VMS™-serien er at det er enkelt å øke dagens produksjon med en ekstra melkerobot. Har du behov for å utvide produksjonen med flere melkeroboter, kan (med noen begrensninger) forrige modell fungere sammen med dagens VMS™-serie.

Unike egenskaper

- Mulighet for manuell melking.
- Unik forbehandlingskopp uten bruk av kjemikalier.
- Den første melka går i et eget system. Dårlig og god melk blandes aldri, og ingen melk går til spille. Les mer om PureFlow™ på side 85.

- En unik stallboks. Solid konstruksjon i rustfrie materialer som gir kua ro under melking. Vi bruker aldri strøm for å jage ut kyr, våre unike løsninger gjør at VMS™ har størst kapasitet.
- Åpen løsning. Kua som står inne i roboten har mulighet til å se menneskene som kommer inn i VMS™-rommet. Dette bidrar til rolige kyr.
- Utskilling av unormal melk inntil 30 meter unna.
- Gjødseplate. Gjødse og urin som kommer under melking havner på utsiden av boksen, for optimal hygiene i stallboks.
- Smidig robotarm. Hydraulisk drift av robotarm. Driftsikker, nøyaktig og med engre serviceintervaller.
- Ekte fjerdedelsmelking med en melkemåler pr. spene.
- Indeks for mastitt er standard (Mdi).

Dyrevelferd

VMS™ er et frivillig melkesystem for kua. Det er et fullt automatisert melkesystem som gir bedre resultater for deg og dine kyr.

Lønnsomhet

Vårt system sørger for at melkeproduksjonen er mer effektiv, trygg og bærekraftig. Du kan produsere mer melk, og oppfylle etterspørselen fra forbrukere.

Matsikkerhet

VMS™-systemet sørger for at du er i forkant av fremtidens krav til matvaresikkerhet.

Effektiv arbeidstid

VMS™-serien handler om å skape et bedre arbeidsmiljø og livsstil for deg og de som jobber på gården din.

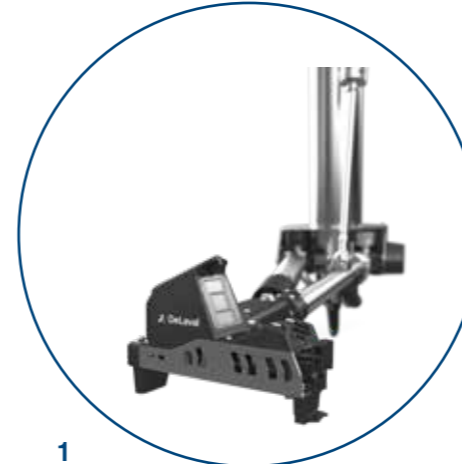

1

1. Suveren robotarm

Rask, fleksibel og pålitelig. Robotarmen tar hånd om hele melkeprosessen. Armen har stor rekkevidde og derfor kan VMS™ melke kyr med de aller fleste jurformer. Les mer om InSight™ på side 85.



2

2. Brukervennlig pekeskjerm

En brukervennlig pekeskjerm. Det meste kan styres fra pekeskjermen, som gjør at du kan foreta justeringer samtidig som du observerer kua under melkingen. Les mer om InControl™ på side 84.



3

3. Ekte fjerdedels melking

Fire optiske ICAR*-godkjente melkemålere overvåker melkeytelse, melkestrøm, tid, konduktivitet og blodinnhold i melka.

*International Committee for Animal Recording.

4. Skreddersydd, innebygget vaskesystem

VMS™-rengjøringen kan programmeres for å møte de ulike forholdene på gårdene.

5. God hygiene

For å holde en god melke kvalitet og forhindre smittespredning, skylles spenekoppene inn- og utvendig etter melking av hver enkelt ku.

6. Gjødseplate

Integrert sprutbeskyttelse sikrer at gjødse automatisk blir ledet bort fra melkeområdet. Platen berører kua forsiktig uten mekanisk trykk.

7. Enkel å rengjøre

Den rustfrie førkrybben i stål er ergonomisk og selvdrenerende, slik at den er lett å holde ren.

8. Formontert, kompakt design

VMS består av ferdigmonterte moduler for rask og enkel installasjon. VMS tar liten plass, slik at den vil passe i de fleste fjøsløsninger.

9. Åpent design

Enkel og sikker tilgang til kua under melking og mulighet til å utføre manuell påsetting.

10. Automatisk rengjøring av gulv

Programmerbar automatisk gulvspyling sikrer at kyrne dine til enhver tid står på et rent underlag.

11 Justerbar stallboks

Den fleksible boksen i VMS™ kan tilpasses i bredden slik at den passer til besetningen din. Den justerbare stallboksen kan justeres i tre posisjoner: Liten (-6 cm), standard (som i dag) og stor (+6 cm). Dette gir mer komfort for store dyr og bedre posisjon for de små.

Får raskere kalv i kuene med RePro™

Etter at familien Austrem tok i bruk RePro™-systemet, har de fått raskere kalv i kuene og klar bedring av fruktbarheten i besetningen.



Sjørdalen i Vågå

Eva Christin Bergslien Austrem og Pål Ragnar Austrem

- 280 tonn melk.
- 35 årskyr.
- Nytt løsdriftsfjøs med VMS™ melkerobot våren 2021.



Skann QR-koden for å lese hele historien.

Får raskere kalv i kuene med RePro™

Våren 2021 tok Eva Christin Bergslien Austrem og Pål Ragnar Austrem i Sjørdalen i Vågå steget fra båsfjøs med tradisjonell rørmelking, til nytt løsdriftsfjøs med melkerobot. Året før var DeLaval's VMS V310 kommet på markedet, blant annet med det nye RePro-systemet for brunst- og drektighetskontroll. På Austrem Søre valgte de å ta med både RePro og holdvurderingskamera på melkeroboten.

Bedre fruktbarhet

– En av grunnene til at vi valgte RePro™, var at vi hadde slitt litt med brunst og fruktbarhet i besetningen. Den gang var RePro™ helt nytt, så det var ikke mange som kunne fortelle om erfaringer. Vi prøvde å sette oss inn i hva RePro™ var og hvordan systemet fungerer, og bestemte oss for å investere i det. Det har vi ikke angret på, sier Vågå-bøndene, og fortsetter:

– Det er mye å hente på å få kalv i kuene, og RePro™ er et kjemp godt hjelpemiddel. Vi så at systemet

oppdaget brunst og registrerte om det var kalv i kua på en sikker måte. Erfaringen var at vi kunne begynne å stole på systemet relativt raskt. Vi brukte dyrlege til å kontrollere drektighet i ca. et halvt år etter at vi tok i bruk RePro™, og det var ikke et eneste tilfelle der dyrlege og maskin var uenige. RePro™ har fastslått drektigheten hos melkekuene hundre prosent.

Verdt investeringen

De har også erfart at systemet er til god hjelp for å oppdage om ei ku står med syste, og de har også hatt et tilfelle der RePro™ har registrert en tidlig abort. – Dette er forhold som det ikke alltid er så lett å få med seg i det daglige, sier Eva Christin.

Oppsummeringen er at kuene har fått mye jevnere og finere syklus og at insemineringer stort sett skjer raskere etter kalving enn tidligere.

DeLaval VMS™-serien

DeLaval VMS™-serien har to modeller som gjør at du kan velge det melkesystemet som passer best til din gårdsdrift. VMS™ V300 kan oppgraderes til VMS™ V310 med styringsverktøyet for reproduksjon, RePro™.

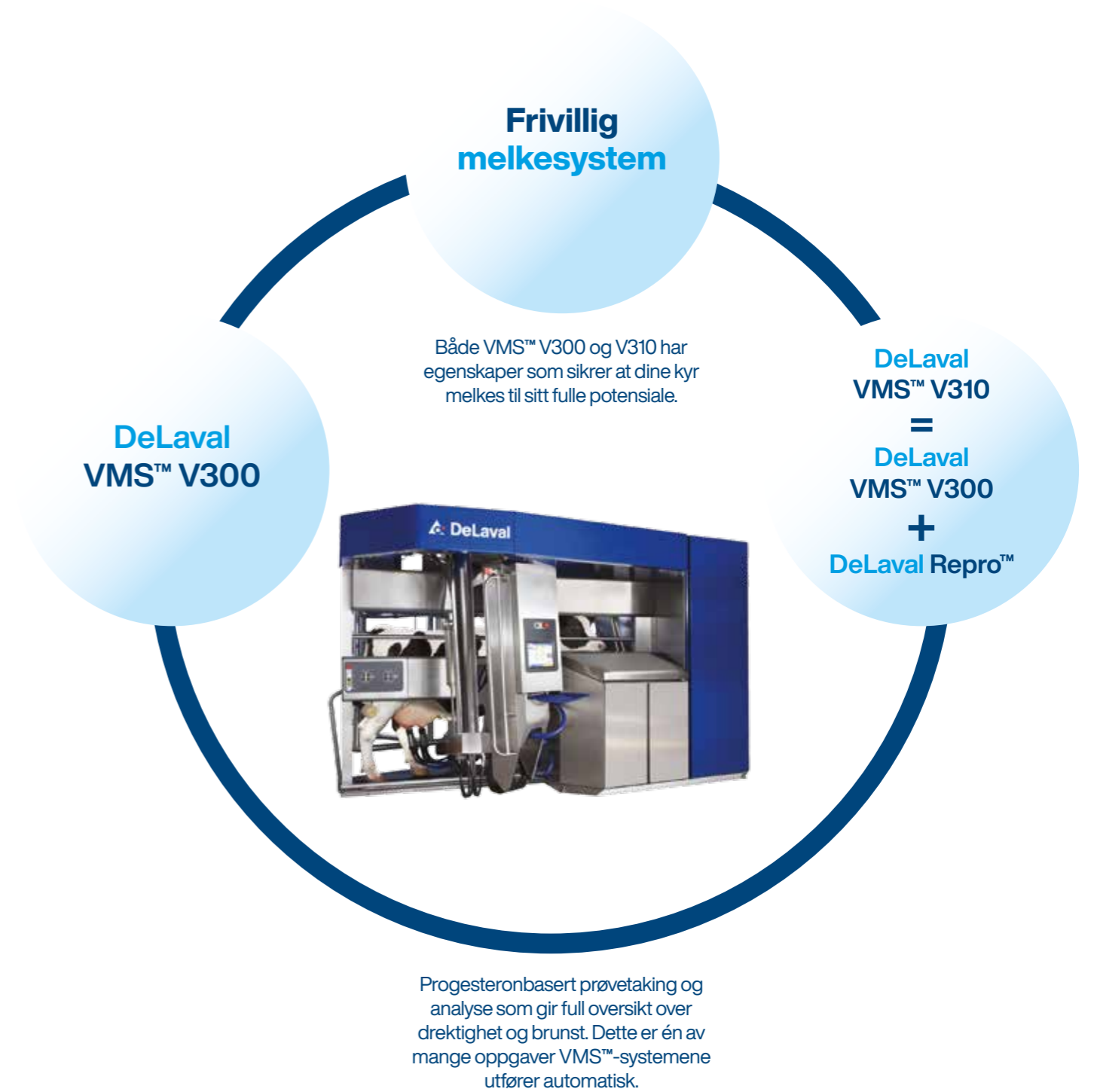

Egenskapene til VMS™ V300

DeLaval VMS™ V300 bruker ny teknologi til å hele tiden utvikle og forbedre melkeproduksjonssystemene.



DeLaval InSight™

DeLaval InSight™-teknologien gjør at VMS™ V300 robotarmen er svært smidig, rask og nøyaktig. Kyrne er rolige når robotarmen utfører oppgaver som rengjøring, forberedelse, behandling, påsetting og spraying.



DeLaval InControl™

DeLaval InControl™ gjør det enklere å kontrollere og overvåke DeLaval VMS™ V300. Du får informasjon, analyser og rapporter som hjelper deg til å ta bedre beslutninger. Med DeLaval InControl™ kan du se kuas adferd, få statistikker og endre systeminnstillinger.

Du kan alltid se hvordan det går med din VMS™ V300 via en mobil enhet eller pekeskjermen på roboten. Systemet gir deg mulighet til å oppdatere data for hver enkelt ku og dele denne informasjonen med dine ansatte.

DeLaval PureFlow™

Alt starter med en god forbehandling. Med DeLaval PureFlow™ forbedres spenene. Hver spene blir individuelt rengjort og stimulert for optimal nedgivning av melk. Den gjennomsiktige koppen lar deg se systemet i aksjon.

Den første melken går til en egen beholder. Denne melken blandes aldri med den friske melken som skal til melketanken. Forbehandlingen skjer med rent vann.

Når melkingen er utført, blir DeLaval PureFlow™-koppen skylt og rengjort som en del av den omfattende rengjøringsrutinen. Dette utføres automatisk av VMS™ V300, og systemet er klart for neste ku.



De viktigste egenskapene til VMS™ V310

Med DeLaval VMS™ V310 får du alle fordelene til VMS™ V300. I tillegg utvides produktivitetsfordelene til den neste generasjonen kyr. Progesteronbasert prøvetaking og analyse, gir full oversikt på drektighet og brunst.

Skann QR-koden og lær mer om RePro™



DeLaval RePro™

DeLaval RePro™ er et verktøy som gir deg oversikt over hver kus reproduksjonsstatus. DeLaval RePro™ overvåker og tolker progesteronnivået i melkeprøver som automatisk utføres av VMS™ V310.

Med DeLaval RePro™ får du varsel og svar på viktige spørsmål. Det kan være om kua begynner en ny syklus etter kalving, om den er brunstig, har cyster eller er drektig. Automatiske svar sendes ut fra systemet. Det reduserer veterinærutgifter og forbedrer lønnsomheten, i tillegg til friskere kyr. Kyr som blir drektige til riktig tid resulterer i mer produktive laktasjoner.

Automatisk drektighetskontroll

Oppdager stille brunst

Varsler om tidlige aborter

Mer produktive laktasjoner

Færre tomme dager

Reduserer utrangering

Oppdager uregelmessigheter i reproduksjonssyklusen

32 %
forbedret insemineringsrate*

* Data fra VMS™ V310 pilotgårder.

Les våre kunders erfaringer med RePro™

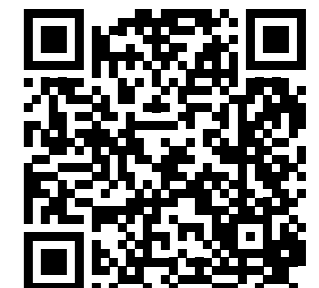

Få mer ut av DeLaval VMS™-serien



DeLaval Plus

Data fra sensorer på gården din analyseres av vår modell for kunstig intelligens, DeepBlue. Dataene sendes deretter til DeLaval Plus portalen hvor du får oversikt over resultater, prognoser og anbefalinger. Se side 68.



Fjøsplanlegging

God kutrafikk er avgjørende for et lønnsomt, frivillig melkesystem. Sammen med Felleskjøpet hjelper vi deg med å designe en skreddersydd løsning for dine behov. Se side 78-79.



DeLaval DelPro™ Companion

Registrer direkte i DelPro-appen. Se side 73.



DeLaval holdvurderings-kamera BCS

Å evaluere dyrets hold er viktig for å øke produktiviteten, fruktbarheten og levetiden. Med et BCS-kamera vil du kunne evaluere hver enkelt ku helt nøyaktig ved hver melking. Se side 91.



BA adferdsanalyse

Med BA adferdsanalyse kan du raskere finne kyr som er i risikogruppen for sykdommer. Du kan få en detaljert reproduksjonsanalyse med tydelige målsettinger. Se side 69.



Smart selekteringsgrind

Med en DeLaval Smart selekteringsgrind får du kontroll på hvilke kyr som går ut på beite, eller du kan bruke grinden hvis du vil planlegge med Feed-First kutrafikk. Se side 93.



DeLaval OptiFeeding™

Tilpasning av fôrrasjoner er viktig for vellykket melkeproduksjon. Ved å bruke automatiske fôringssystemer, optimaliseres fôringen, noe som er en lønnsom investering. Se side 115.



DeLaval Clover™ spenegummi

Med kløverformede og konkave sider, gir den unike, patenterte DeLaval Clover™ spenegummien optimal ytelse, avanserte massasjeegenskaper og skånsom spenebehandling. Se side 8.



DeLaval celletallmåler OCC

Med DeLaval OCC kan du nøyaktig identifisere akutte mastittilfeller og ha en tett oppfølging av subkliniske tilfeller. Se side 92.



Klauvspyling

En sprayfunksjon som rengjør de bakre klauvene etter melkingen. Dette forebygger klauvproblemer og kan hjelpe deg med å redusere risikoen for digital dermatitt.



Ekstra kamerarengjøring

En effektiv sprayfunksjon som rengjør kameraet etter hver melking.



Melkeutskillerenhet

Skiller unormal melk i tre ulike oppsamlingsenheter og til avløp. Kan plasseres på valgfritt sted, f. eks. i melkerommet eller i nærheten av kalvene.



Dobbeltfilter

Ved vasking går melken automatisk over til et rent filter og du får god tid til å skifte ut det gamle.



InService™

DeLaval VMS™ er i drift døgnet rundt. For at du skal være trygg på uavbrutt drift, er det viktig at service og vedlikehold blir utført til riktig tid. Med en serviceavtale sørger vi for dette. Se side 90.



DeLaval Steam Backflush SBF

Med DeLaval steam backflush desinfiseres spenekoppene mellom hver ku ku med vandamp som holder 95°C, noe som eliminerer spredning av bakterier.



Automatisk fettprøveuttaker

Du kan ta prøver av enkeltkyr eller hele besetningen. Fettprøveuttakeren blir vasket sammen med VMS-systemet.



Magnetlås

Dersom du opplever utfordringer med at enkelte kyr presser opp utgangsgrinden, er løsningen magnetlås. Ved strømstans utløses låsen.



Forbruksvarer

Vi tilbyr et komplett utvalg av forbruksvarer som er testet for å sikre maksimal ytelse sammen med DeLaval VMS™.

DeLaval InService™

Med en service- og takprisavtale har du trygge rammer for den økonomiske og tekniske driften av VMS.

Service og vedlikehold til riktig tid

DeLaval VMS er i drift døgnet rundt. For at du skal være trygg på uavbrutt drift, er det viktig at service og vedlikehold blir utført til riktig tid. Med en serviceavtale sørger vi for dette.

Serviceprogram tilpasset din besetning

Våre spesialutdannede serviceteknikere gjennomfører service på en profesjonell måte med så lite stopptid på maskinen som mulig. Med VMS følger et serviceprogram som består av en syklus på 12 servicebesøk. Serviceprogrammet tilpasses din besetningsstørrelse, slik at du får to til tre servicebesøk per år.

Trygge økonomiske rammer

Med en service- og takprisavtale får du større økonomisk trygghet. Med en takprisavtale vet du at kostnadene for service og vedlikehold ikke vil overstige den avtalte kostnaden. Hvis service og vedlikeholdskostnadene er lavere enn takprisen, er det du som får gevinsten!

God tilgjengelighet

Med 14 vaktlag som bemannes av 100 serviceteknikere, kan vi garantere deg fagmessig godt utført service til riktig tid, alle steder i landet.

God melkekvalitet

Med forebyggende vedlikehold på melkeførende slidedeler og korrekt innstilling av vakuumnivåer, er det betydelig enklere å holde kontroll på bakterie- og celletall.

Best mulig ytelse i besetningen

Vi hjelper deg med å velge korrekt spenegummi til din besetning for å sikre best mulig utmelking. Vakuumnivåer og pulseringsforhold er tilpasset til dine kyr.



Akutt service er inkludert

Med en InService™ servicekontrakt vil du ha tilgang til vår support- og beredskapstjeneste 24 timer i døgnet.

HOLDVURDERING BCS

Holdvurdering blir ofte brukt som et kritisk mål på hvor effektiv fôringen er. Det er derfor nødvendig at dette gjøres nøyaktig, og på bestemte tider i laktasjonssyklusen. Når du kjenner holdet på dine kyr, kan du planlegge fôringen på en slik måte at kyrne har den optimale fettreserven. Dette fremmer kuhelse, melkeproduksjon, reproduksjonseffektivitet og levetid.

- Daglig, objektiv og nøyaktig registrering av kuas hold gjennom hele laktasjonen.
- Gir deg oversikt over individ, grupper og hele besetningen.
- Hjelpemiddel for å oppnå bedre kuhelse og ytelse.
- Gir deg mulighet til å optimalisere fôring.
- Ingen unødig stress for deg og dine kyr når holdvurdering utføres.
- Gir automatiske rapporter om helsemessige avvik.
- Poengene kan deles med veterinærer og fôrrådgivere.

DeLaval holdvurdering registrerer automatisk holdet på hver ku. Det gjøres daglig mens kyrne er i bevegelse. BCS-kameraet monteres ved utgangen av melkeroboten eller på en SmartGate, og tar et 3D-bilde når kua passerer under kameraet. Bildet blir analysert ved hjelp av et dataprogram for registrering av fett. BCS-systemet kalkulerer den nøyaktige verdien for kuas hold.

Kuas verdi blir sendt til DeLaval DelPro hvor den lagres. I DeLaval DelPro får du denne informasjonen på en enkel og oversiktlig måte, enten på ku, gruppe eller besetningsnivå.

DeLaval DelPro kan også varsle deg dersom ei ku kommer under et bestemt nivå. Dette gir deg et godt grunnlag for å ta beslutninger basert på avvik. Du kan når som helst få en oversikt over dine kyrs hold med DeLaval DelPro.

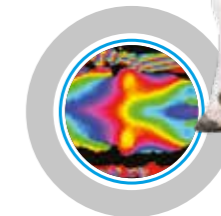

3D-visning fremstilt ved BCS-kamera

LÆR MER
OM BCS



Utviklet i samarbeid med
TINE Rådgivning/TopTeamFôring

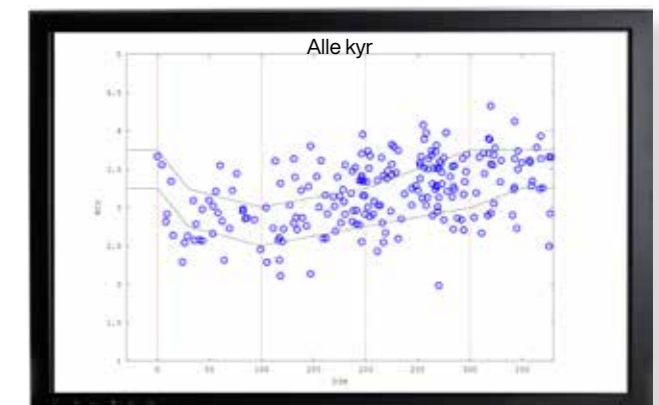
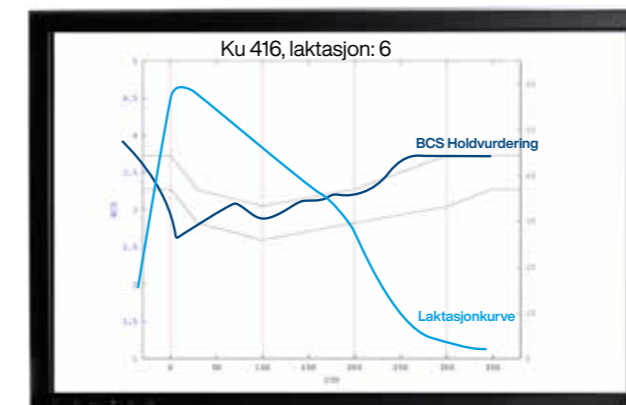

ONLINE CELLETALLSMÅLER OCC

Fokus på somatisk celletall (SCC) som en viktig indikator på melke kvalitet, er en del av den økende vektleggingen av melke kvalitet og jurhelse over hele verden.

Effektiv oppfølging

DeLaval online celletallsmåler OCC er kun tilgjengelig for VMS™. Det er den første virkelig automatiske celletallsmåleren som er tilgjengelig for frivillige melkesystemer. DeLaval OCC kombinert med DeLaval DelPro™ Farm Manager, gir daglig overvåking av SCC-nivået for hver enkelt ku, under hver melking. Nå kan du dra nytte av tidlig mastittdeteksjon for kostnadseffektiv kontroll av mastittspredning, og mer lønnsom besetningsstyring. Ta kontroll over jurhelsen ved å vite hva SCC-nivået er hos hver enkelt ku ved melking.

- Tidlig deteksjon av infiserte kyr for relevant behandling.
- Umiddelbar oppfølging av mastittbehandlede kyr.
- Nøyaktig celletall gir deg oversikt over hvor det er behov for tiltak.
- Kontroller om behandlingen er vellykket.
- Enkelt å skille ut melk med dårlig kvalitet for å unngå fradrag i pris eller tap av bonusutbetalinger.

Stor nøyaktighet

DeLaval OCC utfører automatisk en optisk telling av de somatiske cellene. Den bruker den samme avanserte og velprøvde teknologien som er brukt i DeLaval celletallsregner DCC. Et digitalt kamera tar bilde av kjernen i de somatiske cellene, teller hver av disse kjernene individuelt, og gir et svært nøyaktig resultat.

Mellom hver ku som melkes, rengjøres instrumentet. Deretter gjennomføres det en egenkontroll for å sikre optimal nøyaktighet i de påfølgende avlesningene.

Total kontroll

Fokus på somatisk celletall (SCC) som en viktig indikator for melke kvalitet, er økende over hele verden. Flere og flere meierier betaler bonus for melk med lav SCC. Med DeLaval OCC kan du nøyaktig identifisere akutte mastitttilfeller og ha en tett oppfølging av subkliniske tilfeller.

Helautomatisk

DeLaval OCC analyserer SCC av hver enkelt ku ved hver melking. Cellemålingen tar under ett minutt, og resultatet vises på DeLaval VMS besetningsstyringsprogram. Ingen gjetning eller tolkning av SCC-nivået. Prøveresultatet vises tydelig som celler/ml melk.



SELEKTERINGSGRIND

Et velfungerende fjøs er helt avgjørende for å kunne lykkes med DeLavals frivillige melkesystem. Kyrne må ha mulighet for å bli melket regelmessig til alle tider av døgnet, og samtidig ha god tilgang til fôrings- og liggeplasser.



Enkelt og fleksibelt

Velg hvordan kutrafikken skal være ved å benytte Fri kutrafikk, FeedFirst™ eller MilkFirst. Velger du et styringssystem for kutrafikken, vil den smarte skillegrinden sørge for at kun de kyrne som har melketillatelse får tilgang til melkeroboten. Samtidig åpnes grinden slik at alle kyr har enkel og fri tilgang til fôrbrettet. Systemet identifiserer enkelt dyr som skal skilles ut til behandlingsbinge, ut på beite eller andre ting. Kyrne lærer seg raskt hvordan de skal bruke smartselektionsgrinden (SSG).

Grinden blir en del av kyrnes naturlige rutine, og den vil spare deg for mange timer med uproduktiv kuhenting. Kyrne har tilgang til melking, fôring og liggebåsene til rett tid. SSG gjør at du kan få flere melkinger per ku hver dag, og med mer regelmessige intervaller. Det gir høyere melkeproduksjon og bedre dyrehelse. Dra fordel av profesjonell løsdriftsplanlegging i dag.

Innebygget kontroll av kutrafikken

Bruk DeLaval SSG (smart selektionsgrind) for å styre dine kyr ved hjelp av DelPro besetningsstyring. Det gir deg fleksibilitet og kontroll til å skape nøyaktig det trafikkmønsteret du ønsker i ditt løsdriftsfjøs. Rapportene gir deg verdifull informasjon om kuas atferd i løsdrifta, som gir grunnlag for videre beslutninger.

ISO ID for VMS™

Med ISO ID sørger du for at fremtidig regelverk rundt sporbarhet ivaretas allerede nå. Du kan benytte ISO-identifisering med HDX øretranspondere på gården. Som nyinvestorer kan velge ISO ID fra oppstart. ISO ID integreres i VMS besetningsstyringsprogrammet DelPro, Smart gate, fôrstasjoner og kalveutfôringen. ISO ID gir samme nøyaktighet som B-transponderen.

FISKEBEIN MELKESTALL HB30

Forbedrer produksjonen ved god kuposisjonering for enkel og sikker melking.



DeLaval fiskebein melkestall HB30, forbedrer produktiviteten ved å prioritere brukervennlighet og god kuposisjonering for enkel og sikker melking. En lutende siksak halebom er plassert helt inntil melkegrava, og følger konturene til kuas bakbein. Dette gir en meget god tilgang til juret, og kua står komfortabelt uten ubehagelige trykkpunkter fra innredningen.

Utmerket kuposisjonering

DeLaval HB30 leveres med en forsterket siksakfaset halebom som standard. Kua står komfortabelt nær melkegraven. Melkeren har enkel tilgang til juret, med god plass uten innredning i veien. Sparkevern i nærheten gir kua mindre sjanse til å sparke. Det gir bedre sikkerhet for melkeren, raskere forbehandling og påsetting av melkeorgan.

Sterk og holdbar

Melkestallen har lang levetid, med sin solide halebom og ramme laget i kraftig totommers stålrør. Til større staller kan en bjelkemontert ramme gjøre den enda mer solid. Komponentene varmegalvaniseres etter sveising.

Føring i melkestall

I melkestallen kan en førkrybbe installeres slik at hver ku kan spise sin rasjon uten forstyrrelser. Dette er spesielt viktig ved føring av individuelle rasjoner via et besetningsstyringssystem.

PARALLELLSTALL P2100

Parallellstallen er utformet for effektiv melking og et godt arbeidsmiljø, og lønnsom drift. Høy kapasitet ved raske kuutskiftninger og effektivt arbeid i grava.

Strømlinjeformet effektivitet

En stor fordel med parallellstall fra DeLaval er kort gangavstand for både kyr og melkere. Det kompakte designet hjelper også til med å holde byggekostnadene under kontroll.

Parallellstall P2100 er utformet for melking i et moderne arbeidsmiljø, med kyr og melkere i sentrum. Parallellstallen er funksjonelt utformet, med gjødselrenne som sparkevern og gropkant som gjør at kyrne ikke kan trække ned i grava.

Gjødselrenna bidrar til å holde både stallen og melkeren ren. En stor snuplass og en bogfront gjør det lett for kyrne å komme inn på melkeplassen, og gir en bekvem og naturlig posisjon under melkingen. En trykkluftkontrollert bogfront håndterer inngang og utgang fra stallen.

Funksjonelt design

Den avrundende formen er gjennomgående i hele stallen, fra det øvre kabinettet, via kabeltrekkingen til gropkantkabinettet, fra lysrørkabinettet og til gropkant. Rengjøringen kan skje raskt og effektivt siden elektronikk og andre vitale deler er forseglet bak blanke, rustfrie kabinett. På denne måten sparer du tid, arbeidskraft og kostnader.

Automatiseringsalternativer

Vi tilbyr et stort utvalg automatiseringsløsninger tilpasset dine behov og budsjett. Tilvalg som forenkler arbeidet for melkere er skinnelane, justerbart gulv og jurspotlights mm.

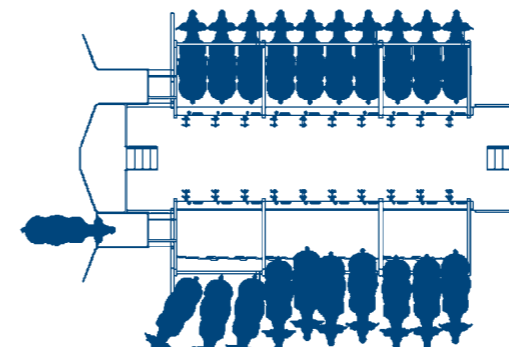

DeLaval Evanza™ melkeorgan

Det mest effektive melkeorganet vi noen gang har utviklet betyr mer melk og bedre jurhelse med minimal innsats. DeLaval Evanza™ melkeorgan er ikke bare raskere; det også er bedre for kyrne dine, det er lettere og enklere å håndtere.

DeLaval Vri&Melk

DeLaval Vri&Melk-patron med innebygget spenegummi. Bytter spenegummien på en brøkdel av tiden det normalt tar å bytte tradisjonell spenegummi.

- ✓ Raskere service*
- ✓ Raskere melking*
- ✓ Bedre jurhelse*
- ✓ Forbedret holdbarhet*

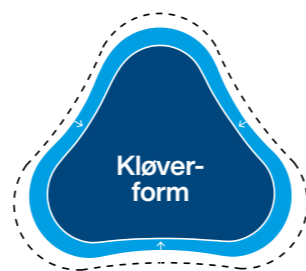

Integrert med
Clover™

DeLaval Clover™-patron

Banebrytende konstruksjon med Clover™ spenegummi innebygget i patronen.*
Artikkelnummer: 2150004719



Patronen eliminerer risikoen for vridd spenegummi.



DeLaval TopFlow™

Med enestående effektivitet kan DeLaval TopFlow™-teknologien forbedre melkestrømmen og bidra til god jurhelse under melking.

MELKEORGAN

Det beste melkeorganet med over 20 års dokumentert suksess. Melkeorgan med topp moderne spenegummi.

Harmony Plus™



TOP-FLOW

Harmony Plus™ har et design som gjør at den passer perfekt til kuas jurform, noe som gir mindre luftlekkasje og færre organ som faller av. Den gode passformen reduserer også risikoen for mastitt og belastningsskader på spener og jur, som igjen gir en besetning med bedre jurhelse. For melkeren er Harmony Plus™ et melkeorgan som er lett, velbalansert og med et godt gripetak. Dette lette melkeorganet er ideelt for høytytende kyr.

- Vekt / Volum: 1,7 kg / 450 ml
- Kort melkeslange Ø: 12,5 mm
- Utløpsdiameter: 16 mm

Harmony™ med Clover™

DeLaval lanserte melkeorganet Harmony® på begynnelsen av 1990-tallet. Idag er Harmony® synonymt med rask melking, skånsom spenebehandling og enkel håndtering. De lette spenekoppene samt det gode materialvalget i sentralen gir et melkeorgan med lav vekt og lang holdbarhet, og redusert fare for luftlekkasje og organ som faller av.



TOP-FLOW

- Vekt / Volum: 1,6 kg / 360 ml
- Kort melkeslange Ø: 12,5 mm
- Utløpsdiameter: 16 mm

TOP-FLOW Den unike Top-Flow-teknologien gir høy melkestrømskapasitet med et stabilt spenespissvakuum.

Top-Flow-sentralen er designet for å håndtere dagens høye melkestrøm og minimere vakuumsvingninger under spenen. Dette oppnås ved å suge melk fra bunnen av sentralen gjennom det vertikale røret. Et pæreformet senterrør sikrer jevn melkestrøm og minimal skade på melka (lite frie fettsyrer). Melka fraktes med luftstrømmen til melkeledningen og sluttenheten. Det er ingen separasjon av melk og luftstrøm. Melkeslangens evne til å frakte luftstrøm og melk opprettholdes ubegrenset. Dette betyr at melkehastigheten ikke reduseres, utmelkingsvakuumet i melkeorganet og korrekt spenegummibevegelse er sikret.

Et stort effektivt volum på spenekoppsentralen forhindrer vakuumsvingninger og gir et stabilt vakuum.

Den unike konstruksjonen på senterrøret er patentert og sikrer en jevn melkestrøm.

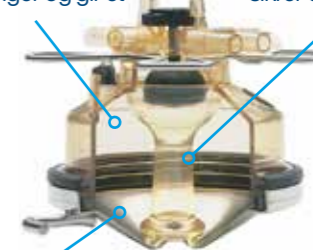

Melka som kommer inn blir jevnt fordelt over underdelen av spenekoppsentralen og ført gjennom det spesielt utformede senterrøret og inn i melkeslangen.

*Sammenlignet med DeLaval Harmony™ melkeorgan med rund spenegummi, under samme forhold og innstillinger på pilotgårder. Data fra våre pilotgårder, ikke juridisk bindende.

MELKEPUNKT

Korrekt måling av melkemengde er nødvendig for at du skal kunne styre produksjonen på beste måte.

MELKEMÅLING

Nøyaktig melkemengdemåling er avgjørende for god oversikt over produksjonens effektivitet. DeLaval tilbyr flere melkemålere som er godkjente for prøvemelking (ICAR), melkemengdeindikatorer og sensorer for å måle besetningens daglige produksjon.



Melkepunktkontroll MP400

Med DeLaval melkepunktkontroll MP400 melkes hver ku ut fra hvordan den enkelte ku gir ned melka. Den elektronisk styrte pulsatoren gir eksakt og sikker pulsering, noe som er nødvendig for å få en rask utmelking og god jurhelse. MP400 er utformet for å kunne håndteres med én hånd.



DeLaval melkepunktkontroll MPC580

Det brukervennlige kontrollpanelet ved melkeplassen har fokus på å ta seg av melkingen, samtidig som den gir en pålitelig kobling til besetningsstyringssystemet. DeLaval melkepunktkontroll MPC580 kan fungere innenfor et system eller frittstående. Samtlige DeLaval MP580 kan fjernstyres av hvilken DeLaval MP680 som helst i melkestallen.



DeLaval melkepunktkontroll MPC680

Gjennom den robuste DeLaval melkepunktkontroll MP680 kommuniserer du med DeLaval DelPro™ besetningsstyringssystem fra melkestallen. DeLaval MP680 kan monteres på samtlige melkeplasser, eller på utvalgte plasser for full kontroll over MP580. Aktuelle alarmer vises gjennom fargede lysdioder som umiddelbart fanger melkerens oppmerksomhet.



DeLaval melkepunktkontroll MP780

All automatikk i DeLaval melkepunktkontroll MP780 er innebygd i et rustfritt stålabinett. Dette gjør at lydnivået i melkestallen reduseres betydelig, samtidig som alle komponenter vernes mot det tøffe fjøsmiljøet. Med MP780 har du tilgang til alle data om alle kyr som er i DelPro™-systemet. Du kan også gå inn og endre data via MP780.



Melkemåler MM27BC

MM27BC er en unik, moderne melkemåler som måler melken svært nøyaktig med infrarød teknologi, og kan avlese blod og konduktivitet. Den har ingen bevegelige deler og har derfor lave vedlikeholdskostnader. MM27BC er ICAR-godkjent for prøvemelking. Den er enkel å ta ut en fettprøve med.



Melkestrømindikator FI2

FI2 arbeider pålitelig og nesten usynlig i bakgrunnen. FI2 er en enkel melkestrømindikator med et godt design som bidrar til enkelt renhold.



Melkemåler MM6

MM6 er perfekt tilpasset for båsfjøs og alle low-line-melkestaller, og den kan brukes som mobil enhet ved behov, eller stå fast på ett sted. En bestemt melkemengde trekkes inn i plastbeholderen under melking, og den resulterende informasjonen fungerer som grunnlag for besetningsstyring.

VAKUUMPUMPER

Vakuumsystemet er en viktig del av melkesystemet. Det gir vakuum for effektiv melking, vask og transport av melken.



DeLaval DVP-NFO

Med markedets mest stillegående frekvensstyring. Styreenheten på DVP-NFO regulerer pumpens hastighet for å passe til det aktuelle vakuumbehovet.



DeLaval vakuumpumpe DVP340

Den direkte-drevne DeLaval DVP340 er både kostnadseffektiv og driftseffektiv. Takket være moderne vakuumteknologi gir den et jevnt vakuum og sikker drift. DVP340 gir 340 liter pr. minutt.



DeLaval vakuumpumpe DVP

Vakuumpumpen DVP er direkte-drevet (ingen reimer) for å sikre en pålitelig og sikker drift med lite vedlikehold. Vakuumpumpen leveres med innebygget lyddemper og oljeoppsamler. Den svært effektive vakuumtanken er bygget som en sykklon og beskytter pumpa mot vann, melk og forurensning. DVP finnes med ulik kapasitet fra 800 til 2300 l/min.



DeLaval frekvensstyring NFO

DeLaval frekvensstyrer NFO er den første med en helt stille frekvensstyring for vakuumpumper.

DeLaval vakuumpumpeolje

Spesialolje for vakuumpumper fra DeLaval beskytter kostnadseffektivt pumpas funksjon, og sørger for lang levetid. Andre oljer kan forårsake stopp i vakuumpumpas nipler på grunn av den høye temperaturen.





VASKEAUTOMATER

For å holde melkekvaliteten på topp, er det svært viktig at melkeanlegget vaskes nøye etter hver melking.

DeLaval vaskeautomat C200

Vaskeautomaten C200 leveres fabrikkmontert som én enhet, noe som gjør monteringen enkel. Vaskeautomaten er elektronisk styrt, og vasken kan derfor stilles inn eksakt etter anlegget. Dette gjør at automaten vasker optimalt med svært lave driftskostnader.

C200 finns i størrelsene 40, 80 og 160 liter, alle med varmelement, samt en versjon uten vannbeholder og element.

Vaskeautomater uten vannbeholdere kombineres med en separat vaskekum. Det finnes også et stort tilbehørssortiment til vaskeautomat C200. DeLaval vaskeautomat C200 er en fullt ut programmerbar enhet som er elektronisk kontrollert. Du får et vaskesystem som overholder nøyaktige melkeanleggskrav. Denne enheten gir lave driftskostnader.



DeLaval vaskeautomat C100E



Vaskeautomaten C100E tar automatisk hånd om rengjøringen og er meget enkel å bruke. Alt-i-ett-enheten er enkel å installere og bidrar til et ryddig melkerom. Vaskeautomaten bruker mindre vann og vaskemidler i forhold til manuell vask.

Funksjonen er i hovedsak den samme som i C200, men C100E har en litt enklere utførelse. C100E finnes både med og uten vannbeholder. Vaskeautomater med integrert vannbeholder finnes i størrelsen 80 liter og er uten varmelement.

SPANNMELKING

Spannmelkeren er normalt det første melkesystemet ei ku blir eksponert for når den er nykalvet eller er under behandling. Det er derfor svært viktig at denne spannmelkeren er godt vedlikeholdt og har en moderne kapasitet.

DeLaval spannmelking

En enkel spannmaskin bør være tilgjengelig på alle melkebruk, for å melke nykalvede eller syke kyr, eller ei ku som er under behandling. En komplett spannmaskin utviklet spesielt for melking av kyr med spesielle behov. Den inkluderer et 30 liters plastspann.



DeLaval mobil melkeenhet PMU

Allsidig løsning for alle melkeprodusenter. DeLaval PMU er bestått av standardkomponenter fra DeLaval, noe som gjør den til en pålitelig, stille og robust enhet.

Med DeLaval PMU kan du melke kyrne når og hvor du vil. Du trenger ikke starte hele melkesystemet for å melke enkelte kyr. DeLaval PMU mobil melkeenhet passer godt for melking i sykebinger og kalvingsbinger. Passer spesielt godt til fjøs med robotmelking. Mobil melkeenhet er et komplett melkeanlegg med vakuumpumpe, spann og melkeorgan.



LØSNINGER FOR SAU OG GEIT

DeLaval har et komplett og tilpasset sortiment for melking av sau og geit. Besetningsstyring DeLaval DelPro™ er tilgjengelig for melkesystemer for geit. Du kan velge to ulike melkestaller. Begge er av typen parallell - den ene for utgang i front.

DeLaval melkestall Low Line
Melkeutstyret installeres i melkegrava der den beskyttes av gropkanten, og et melkeorgan betjener vanligvis ett eller to dyr. Melka strømmer raskt og enkelt fra organet og ned gjennom melkeledningen, noe som gir lave vakuumnivå med få vakuumsvingninger.

Melkestall Midiline™ SG
Midiline SG™ er et kostnadseffektivt og enkelt system å installere. Melkeorganene monteres i midten av gropa og betjener begge sider av stallen. Siden melkeorganene deles er de sjelden utnyttede. Det innebærer en kostnadseffektiv investering med mange fordeler for deg. Midiline™ SG kan enkelt installeres i de fleste eksisterende bygg og gir en rask og enkel oppgradering av et gammelt fjøs. I tillegg er alle komponenter plassert høyt og tørt der de er godt beskyttet

mot smuss og fuktighet.

Midiline™ SG300
Midiline™ SG300 er et kostnadseffektivt melkesystem for å melke geiter i grupper. En svingarm i midten av melkegrava gjør at melkeorganene kan brukes på begge sidene av melkegrava. Når alle dyr i en gruppe på fire er melket ferdig svinges melkeorganene automatisk over til den andre siden der neste gruppe blir melket. Dette gir høy kapasitet siden melkeorganene sjelden er uvirksomme. Men fleksibilitet er også viktig: en arm kan svinges tilbake til andre siden dersom ett eller flere dyr ikke er fullt utmelket. Høyden på svingarmene kan justeres for å sikre best mulig plassering av organene under melking. Et sikkerhetssystem stopper armen hvis den møter motstand. Et enkelt styringssystem med trykknapper og LED-indikatorer viser når dyret er

ferdigmelket. Midiline™ SG300 kan installeres i alle fjøs. Å kombinere den med en stall med sekvensgrinder gir svært godt resultat fordi det betyr at din Midiline™ SG300 kan oppnå samme kapasitet som en karusell. Alt melkeren da trenger å gjøre er å sette på melkeorganet mens DeLaval avtakersystem SG tar hånd om melkingen. Det modulære systemet Midiline™ SG300 lar deg velge automatiseringsgrad, fra et enkelt system opp til et fullt besetningsstyringssystem. Midiline™ SG300 leveres i ferdig formonterte moduler og kan installeres mellom melkinger. Dette gjør at installasjonen skjer raskt. Systemet er konstruert for å være enkelt å oppgradere og for å kunne foreta investeringer i det tempoet som passer deg.



Melkestall med Midiline melkeanlegg



DeLaval Midiline™ SG300 med parallellstall

MELKEORGAN OG MELKEMÅLER

Effektive melkeorgan for sau og geit.



Melkeorgan TF100 S200

Dette melkeorganet er svært enkelt å håndtere og holde rent. Sentralen, med sin runde form, lave vekt og formstøpte grep, passer som hånd i hanske. En integrert trykk/draknapp styrer avstengningsventilen. Glatte overflater hjelper til å holde organet fritt for smuss. Takket være bajonettfestet kan du åpne sentralen når som helst ved å vri. SG-TF100 er perfekt å kombinere med DeLaval automatisk avtaker SG. Den spesielle avstengningsventilen (en vakuumstyrt membran) gjør at du kan oppgradere anlegget med automatiske avtakere til en rimeligere kostnad enn i anlegg med tradisjonelle melkeorgan. Utstyrt med S200 spenegummi og spenekopp. S200 er en spenegummi av silikon og passer spesielt godt til melkesau men kan også benyttes på geiter med små spener.



Melkeorgan SG-TF100 G50+

Dette melkeorganet er svært enkelt å håndtere og holde rent. Sentralen, med sin runde form, lave vekt og formstøpte grep, passer som hånd i hanske. En integrert trykk/draknapp styrer avstengningsventilen. Glatte overflater hjelper til å holde organet fritt for smuss. Takket være bajonettfestet kan du åpne sentralen når som helst ved å vri. SG-TF100 er perfekt å kombinere med DeLaval automatiske avtaker SG. Den spesielle avstengningsventilen (en vakuumstyrt membran) gjør at du kan oppgradere anlegget med automatiske avtakere til en rimeligere kostnad enn i anlegg med tradisjonelle melkeorgan.

Spenegummi

DeLaval har en et stort utvalg spenegummi for sau og geit. Du finner lett den spenegummien som passer best for din besetning.



Melkemåler MM25 SG (ikke avbildet)

DeLaval sin melkemåler gir deg mulighet til enkelt å få kontroll over hvor mye dyra produserer.

DeLaval MM25 er ICAR*-godkjent og kan derfor brukes til prøvemelking.* International Committee for Animal Recording

For DeLaval lam- og kjeffører LKF1200, se side 122.

Smokker se side 40.

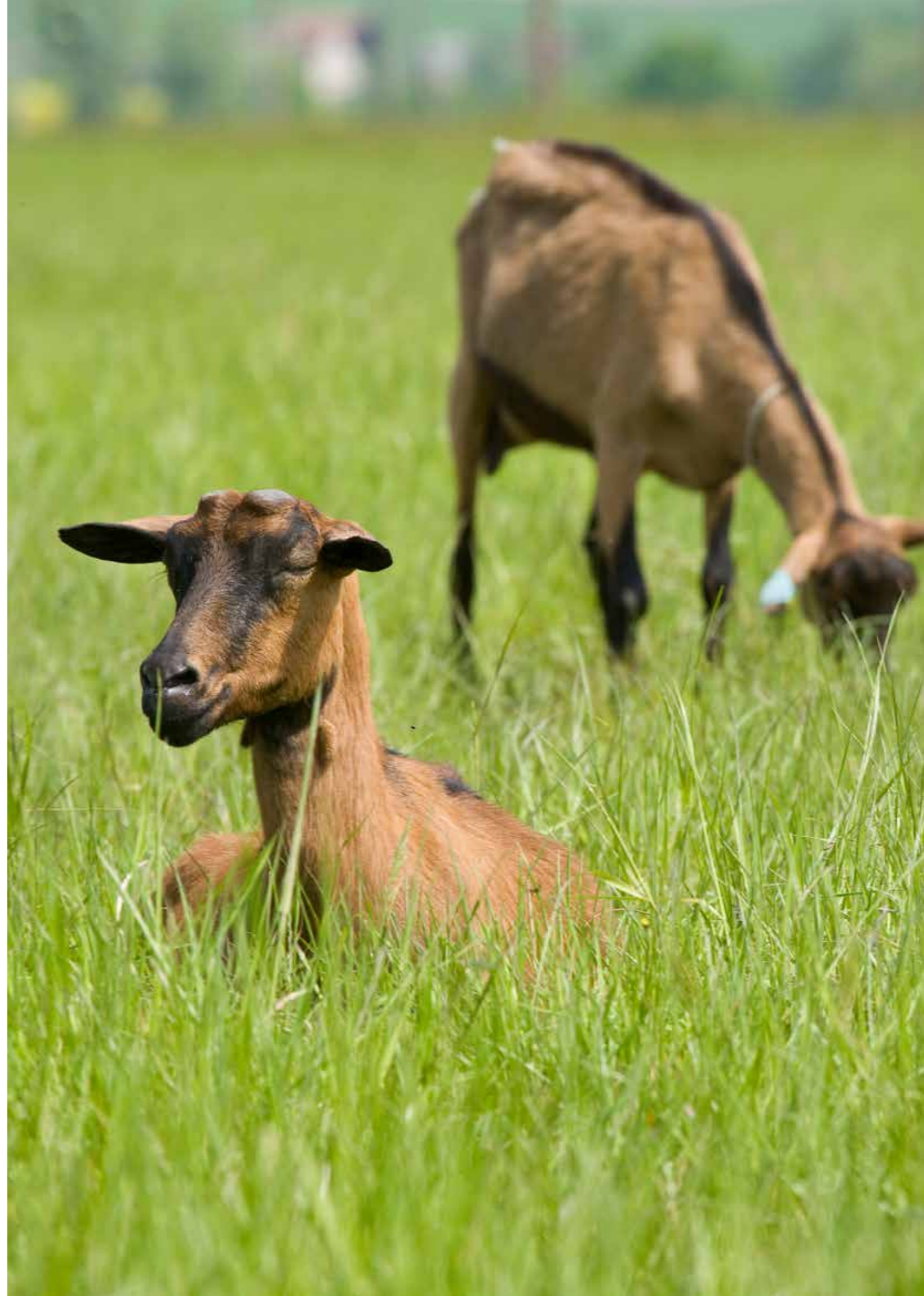

Kjøling av melk

Med en korrekt kjøleprosess opprettholdes og forbedres melke kvalitet og lønnsomhet.



DeLaval buffertank BVV

Melk sendes automatisk fra VMS™ til BVV når melketanken tømmes og vaskes.

Melk sendes automatisk fra VMS™ til BVV når melketanken tømmes og vaskes. Når melketanken er klar igjen, sender BVV melka til tanken, og VMS™ starter vask av BVV.

Med BVV buffertank montert sammen med VMS™ melkerobot, kan du melke uten avbrudd på grunn av tankhenting.

BVV buffertank passer til besetninger som ønsker å utnytte kapasiteten til VMS™ melkerobot fullt ut.



DeLaval Platekjøler

Kjøletank

DeLaval vannkar

DeLaval vanntank WTM1000

Komplett løsning for forkjøling

Effektiv forkjøling av melken før den når melketanken.

Ved å forkjøle melk reduseres kjølebelastningen på tanken, og dermed også energien som kreves. Den totale kostnaden for kjølingen av melken reduseres. Med en DeLaval platekjøler i riktig størrelse for ditt melkevolum, kan du spare opptil 60 % av energikostnadene for kjøling. Det oppvarmede vannet går til en oppsamlingstank og

brukes som drikkevann til kyrne. Fem grader varmere vann gjør at kyrne drikker og produserer mer melk. Takket være mindre varme fra kompressor, blir det lavere temperatur i motorrommet. Miljøet i bygningen forbedres ved redusert kondens på rørene.

Automatisk melking

Automatisk melking betyr at små mengder melk leveres regelmessig på tanken.

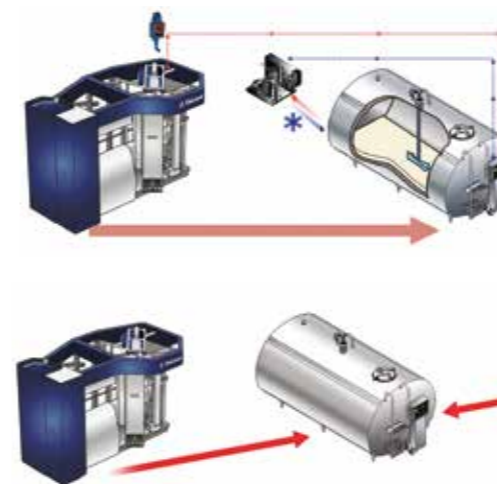

Melkestrømkontrollert kjøling FCC

- Direkte levering av melk til tanken.
- Kjøling tilpasset den mengde melk som leveres fra VMS™.
- Kostnadseffektiv løsning uten at det går ut over melkekvaliteten.

DeLaval buffertank BVV

- Melk blir automatisk sendt fra VMS til BVV når melketanken tømmes og vaskes.
- Når melketanken er tilgjengelig igjen sender BVV melka til tanken. VMS™ starter vaskingen av buffertanken.

Enkelt og tidsbesparende

Tankbilen kan hente når som helst på dagen uten at det påvirker kapasiteten i VMS™ melkeroboten, og bare noen få knapper må aktiveres av tankbilsjåføren. Systemet sender et varsel hvis den oppdager en feil, slik at forebyggende tiltak kan iverksettes før alvorlige problemer oppstår. Melketømming og vasking skjer automatisk, noe som sparer deg for verdifull tid.



FÔRING

Optimat™ grovfôrsystemer

OptiDuo™

Miksere

Fôrvogner

Bandfôrer

Fôrstasjoner

Kalvefôring



OPTIMAT™-SYSTEMET

Du bestemmer selv om du bare ønsker å automatisere utføring av kraftfôr, eller om du vil installere et helautomatisk utføringssystem. Med et helautomatisk utføringssystem får du større presisjon i utføringen din, og mer fleksibilitet i arbeidsdagen.

DeLaval Optimat™ standard

Grovfôr lastes manuelt inn i den stasjonære mikseren, deretter sørger systemet automatisk for miksing, lasting og distribusjon.

Denne løsningen fokuserer på automatisk miksing og distribusjon. Fôret veies, kuttes og mikses i en av våre mikserne. Den stasjonære mikseren fylles på vanlig måte ved bruk av frontlaster og/eller fôrskruer. Innebygd fyllingsautomatikk sørger for fylling av fôrvogna via transportbandet. Fôret utføres til fôrbrettet ved hjelp av en skinnegående utføringsvogn, DeLaval ORW, OptiWagon eller BF500. Den oppgaven som ikke er automatisk, er å fylle grovfôr i mikseren. Du velger selv det utstyret som best passer dine behov.

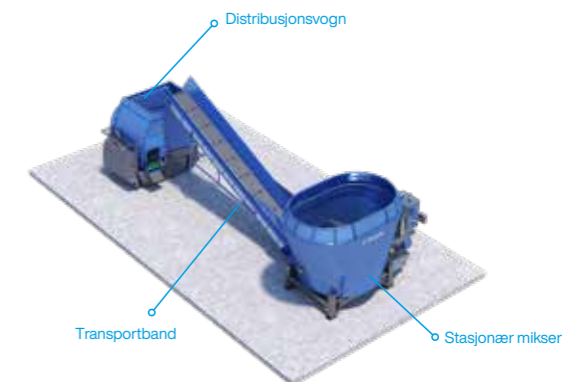

DeLaval matebord

Den langsomt roterende valsen i utmatingsenden på matebordet, fordeler jevnt massen som ligger på riverbordet. Matebordet benyttes med fordel som mellomlagring av surfôr. Last opp et par dagers behov, så slipper du å ta ut surfôr av siloen hver dag.



DeLaval Optimat™ transportbånd

Robust bygget for å håndtere og transportere fôret raskt og pålitelig fra den stasjonære mikseren til distribusjonsvognen. Den er utstyrt med gummi-bånd og en robust drivmotor for holdbarhet og effektivitet. Motoren som er innebygget, er godt beskyttet i transportbåndet. Sideveggene er bygget opp for å eliminere søl.

DeLaval Optimat™ master

Det helautomatiske systemet der fôrblandinger, grupper og starttider er innprogrammert og systemet automatisk håndterer alt fra påfylling, miksing og utføring til hver gruppe.



Automatisk styring sikrer nøyaktig påfylling, miksing og utføring. Vekten på stasjonærmikseren kan styre mange utføringer pr. dag. Det fungerer med alle typer siloer og riverbord. Motorene på skruer og transportører aktiveres automatisk, laster de ulike fôrkomponentene til ønsket blanding og en ferdig miks utføres til dyrene. Fôrkomponentene lagres i matebord, siloer eller i mineraldispensere. På forhåndsinnstilte tider, lastes stasjonærmikseren med fôrkomponenter. Grovfôr, kraftfôr og mineraler, som en av mange mulige blandinger. Når mikseren har blandet fôret, distribuerer DeLaval ORW, OptiWagon eller BF500 dette til fôrbrettet.

Optimat Master har mange fordeler, spesielt for utføring av ulike fôrresjoner til bestemte grupper av kyr. Rasjoner blandes automatisk og fordeles mange ganger per dag, noe som gjør at fôret alltid er ferskt og smakfullt. Du trenger kun å sørge for at siloer og riverbord er fylt.



DeLaval InService™

Med en service- og vedlikeholdsavtale sikrer du at fôringsanlegget er i drift i mange år fremover.

“Jeg har valgt automatisk fôring fordi det er enkelt, effektivt og gjør jobben min lettere.”

– Klaas Joustra



Gjør fjøset ditt til et bedre sted å være

Fordeler:

- Enkelt og brukervennlig system.
- Rask og effektiv miksing av grovfôr.
- Fleksibel arbeidshverdag for bonden.
- Robust med lang levetid.
- Lavt energiforbruk.
- Mindre svinn av fôr.
- Lav lyd, mindre stress for kyrne.



DeLaval Fill & Go™

Fyll opp Optimatmikseren, så vil den fôre dyrene dine automatisk inntil 32 ganger per dag.



DeLaval VSM

Den robuste, vertikale og stasjonære grovfôrmikseren, tilbereder, kutter og blander fôr, og hjelper til med å gjøre grovfôret til melk.



DeLaval OptiSteel™

Vårt mest avanserte og holdbare materiale, OptiSteel kan leveres både i veggene, gulvet i mikserbeholderen og i hele miksereskruen(e). OptiSteel™ mer enn doubler levetiden til komponentene.



OptiWagon™

Ved å koble Optimat-fôringssystemet til den hjulgående OptiWagon, kan du programmere hvor vognen skal kjøre i fjøset, og starte/stoppe for å levere grovfôr. Det gjør at du kan fôre ulike grupper i samme fjøs. OptiWagon vet hvor mange kilo den skal dele ut til en bestemt gruppe. Det gir deg kontroll over fôrtilberedning, og fôrdistribusjon til fôrbrettet. OptiWagon kan dele ut mindre porsjoner i løpet av dagen, noe som gir kontinuerlig friskt fôr og reduserer stress hos kua. Ferskt fôr som er tilgjengelig hele døgnet i mindre porsjoner holder PH-verdien i vommen stabil.

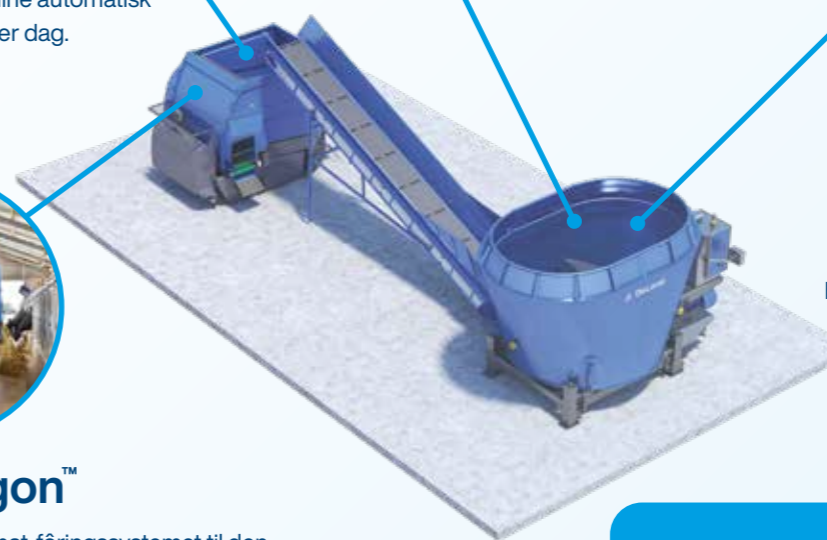

Hysj... stillhet og ro

Vi vil bare nevne fordelene med å fjerne støy og forstyrrelser fra fjøset: Den rolige atmosfæren gir bedre drøvtygging og dyrevelferd. Fjøset blir et bedre sted å være for bonden og dyra.

DeLaval ORW

Den automatiske fôrvognen på skinner kan kjøre på både rett og buet skinne. Det gir effektiv fôring i flere forskjellige fjøsløsninger, også i de med smale fôrbrett. Fôrvognen kan leveres med innebygget tank for kraftfôrtildeling. Programmeres fra et panel på vognen, og fylles opp automatisk fra mikseren.





OPTIDUO™

DeLaval OptiDuo™ er ikke bare en «feedpusher», men noe mer! OptiDuo™ har en dobbel (Duo) effekt som gjør at den blander og lufter fôret, og skyver det luftig og appetittelig inn mot spise plassene til dyra. Dette gjør at kyrne alltid har friskt og godt fôr på sin spise plass.

Sparer tid

- Har du et melkesystem som tillater dyra å melke hele døgnet, er det en stor fordel å alltid ha fôr på fôr brettet.
- Regelmessig fôring øker energioptaket til dyra, stimulerer flere besøk til VMS-roboten, noe som ofte gir mer melk.

Mindre fôrspill

- OptiDuo™ skyver og forfrisker fôret. Samtidig blandes fôret slik at det ferske, urørte kommer bedre frem.
- OptiDuo™ hjelper dyra å forfriske fôret og sparer deg og kua for ekstra energiforbruk. Ved å forfriske fôret, vil du se at dyra spiser mer og finner alt fôret spiselig. Det blir mindre fôrrester som sparer deg for rengjøring av fôrbrett.

Mer fleksibilitet

- Det unike adaptive kjøresystemet til OptiDuo™ gjør at du kan skyve og forfriske alle typer fôr og fôrmiksere.

- OptiDuo™ håndterer langt gress, halm, strå og ferskt fôr. Det gir deg mulighet til å fôre det du måtte ønske. Lager du egen miks til sinku, ungdyr, okser og melke ku, vil OptiDuo™ takle dette.

Pålitelig

- Med et sikkert navigasjonssystem sørger OptiDuo™ for at fôrskyveren alltid er der den skal være.

- OptiDuo™ starter automatisk, gjør jobben, for så å kjøre tilbake til ladestasjonen.

- Sikkerhetssystemet sørger for at OptiDuo™ stopper dersom den møter på et hinder som et menneske eller dyr.

Enkel service

- OptiDuo™ har et design som gjør service enkelt, med få slitedeler og ingen smørepunkter.



STASJONÆRE MIKSERE

Pålitelige, robuste og effektive, de sparer deg for mye tid og tungt arbeid. Sammen med Optimat™-systemet kan du få fullstendig automatisering som gjør utføringen til en rask prosess isteden for en tung arbeidsbyrde.

Stasjonære miksere

Førrasjoner basert på mikset fôr øker fôrintaket, noe som betyr mer melk. Det gjør også at kyrne spiser hele rasjonen og ikke bare de komponenter som de liker best. Den stasjonære mikseren gjør det enkelt å automatisk utføre flere ganger i døgnet. En DeLaval stasjonær mikser er hjertet i et automatisk utføringssystem, koblet til en hjul- og skinnegående distribusjonsvogn, eller bandfôrfordeler. De er utformet for intensiv bruk og frekvent utføring. Hver stasjonær mikser er utstyrt med en kraftig elektrisk motor og en programmerbar frekvensomformer. De har også et avansert veiesystem.



DeLaval vertikal stasjonærmikser VSM

Finnes i fire ulike størrelser. Alle har blandingsbeholdere i høykvalitetsstål, og skruer som er konstruert for krevende drift og med lang levetid. Mikserskruen er testet og utviklet i Norge for å kunne håndtere norsk fôr på best mulig måte. Veiing og programmering av blandet fôr kan håndteres i et frittstående system, eller kobles til besetningsstyringssystemet. En DeLaval vertikal stasjonærmikser gir god, luftig fôrblending med kort miksingstid. Skruens unike design sammen med mothold, gjør det enkelt å mikse hele rundballer og fôr med lange strå.

	VSM8	VSM10/12	VSM16	VSM19/22
Volum (m ³)	8	10/12	16	19/22
Nettvekt (kg)	3800	4000/4200	6450	6800/7050
Maks. lastekapasitet*	2850	3600/4350	5900	6470/8000
Antall skruer	1	1	2	2
Maks. antall kniver	8	10	2 x 8	2 x 10
Motor kW	30	30	37	37
Trykkraft sylindere på utlastingsdør kN	25	25	25	25
Veiesystem	SI1000/SI8000			
Ståltykkelse sideplate mm	6	6	6	6
Ståltykkelse bunnplate mm	20	20	20	20
Ståltykkelse mikserskruer mm	15	15	15	15
Styring av mikser via PC?	Ja			

* Avhengig av forholdene på gården.

DeLaval VSM med OptiSteel

OptiSteel er forsterket stål, som er en blanding av rustfritt og vanlig stål. Dette for å beholde hardhet og styrke i stålet, men også øke rustmotstand og gjøre den mer slitesterk. OptiSteel kan fås i skruen og den nederste meteren av mikseren, samt i gulvet. Ved mye bruk eller tøffe forhold, er OptiSteel et godt valg fordi det gjør stålet over tre ganger sterkere og mer motstandsdyktig mot rust og korrosjon.

VERTIKALE, MOBILE MIKSERE VMDA

Sporete veier, groper, ujevne flater. En mobil mikser kan utsettes for tøff behandling. Det er derfor vi lager våre miksere robuste. Uansett om det gjelder materialet vi bruker eller utformingen av enkeltdelene, så utvikles en DeLaval mikser for å holde lenge.

Utføring av kjøttfe eller melkekyr

For deg som har melkeproduksjon eller kjøttproduksjon med kjørbart fôrbrett, er en DeLaval mobil mikser den perfekte løsningen. Fordelen med en vertikal mikser er at det enkelt kan mikses hele rundballer i den. Fôret blir velmikset, luftig og velsmakende for dyra. Dette bidrar til mindre fôrspill og bedre fôropptak, noe som gir både høy melkeproduksjon for melkekyr og god tilvekst for kjøttfe.

Rask og grundig miksing

De sterke, skarpe knivene kan stilles inn etter behov. Det sikrer fôr av høy kvalitet, og en rask, jevn miksing. Som tillegg finnes ekstra sterke, øvre kniver som forenkler miksing av lette fôrmidler som blant annet halm.



	VM12E	VMDA16	VMDA19	VMDA22
Volum (m ³)	12	16	19	22
Nettvekt (kg)	3870	7335	7675	7910
Maks. lastekapasitet*	4600	6080	7220	8360
Lengde (m)	4,92	7,085	7,176	7,176
Bredde (m)	2,25	2,20	2,20	2,20
Høyde (m)	2,87	2,798	3,068	3,425
Strømforsyning PTO kW/HP	51/70**	80/100**	ca 120**	ca. 120**
Antall skruer	1	2	2	2
Antall kniver	10	8	10	10
Girkasse	2 gir	2 gir	2 gir	2 gir
Lossing	Sideluke, tverrtransportør			
Distribusjon	Høyre	Høyre, venstre eller foran		
Dekk	St.2x10, 0,75-15,3	(4x) 400/60 - 15,5		
Sideveggenes tykkelse (mm)	6	6	6	6
Bunnens tykkelse (mm)	20	20	20	20
Spiralenes tykkelse (mm)	15	15	15	15
Lessing	Laster			
Vektssystem	SI1000/SI8000			
Programvare for styring	Ja, som tillegg			
Spesifikk beskrivelse	De fleste fôrtyper kan brukes: rundballer, lange fiber, silofôr, etc.			

GROVFÔRVOGNER

Tildelingen av grovfôr er en av de mest arbeidskrevende, men også en av de viktigste arbeidsoppgavene. Spar tid, og la en distribusjonsvogn fra DeLaval eller vår nye båndfôrfordeler ta seg av jobben.



DeLaval distribusjonsvogn ORW

Distribusjonsvognen ORW er en robust og fleksibel løsning for automatisert utfôring. Vognen kan brukes alene eller kobles mot mikser eller riverbord og krever finsnittet fôr. Vognen kan produseres i forskjellige størrelser, men standard vogn rommer 2,5m³ og er en vogn som fører effektivt og vil unngå mye tomkjøring for å hente fôr fra fyllekilde. Vognen henger på løpekatter i IPE skinne og drives av strømladerskinne eller flatkabel. Du programmerer enkelt inn fôringstider, mengde fôr, og de grupper kyr som skal fôres. Ved å fôre flere ganger om dagen vil kua holde et stabilt pH nivå i vomma, noe som reduserer risikoen for sykdom og gjør at vomma har et godt miljø som fungerer optimalt. I tillegg øker kuas totale fôropptak som igjen øker melkeavkastningen til kua. Flere utfôringer i døgnet gjør også at kyrne holder en fin kutrafikk og det er ikke noe stress mot fôrbrettet.

- Skinne: IPE180 - IPE240
- Skinnehøyde: 2,2 - 4 m
- Fôrbrettets bredde: opp til 3 m

DeLaval distribusjonsvogn ORW fakta	
Volum	2500 liter
Bredde	1350 mm (1150 mm)
Lengde	3700 mm
Monteringshøyder (Inkl. 500mm fri plass under vognen)	Min. 2150 mm uten tverrtransportør Min. 2450 mm med tverrtransportør
Min. plass mellom vogn og fôrbrett	500 mm
Avstand mellom løpekatter	2 800 mm (standardvogn)
Åpning for påfylling (L x B)	1850 x 900 mm
Total vekt (tom vogn)	950 kg
Maks. lastevikt i vognen	1500 kg (standardvogn)
Tverrtransportør tillegg (C-C)	1100 mm, 1500 mm
Skinner	IPE 180 - IPE 240
Strøm	230V eller 400V, med kabel eller strømladerskinne
Mulig tillegg ved bestilling	Distribusjonsvogn ORW kan utstyres med kraftfordeling

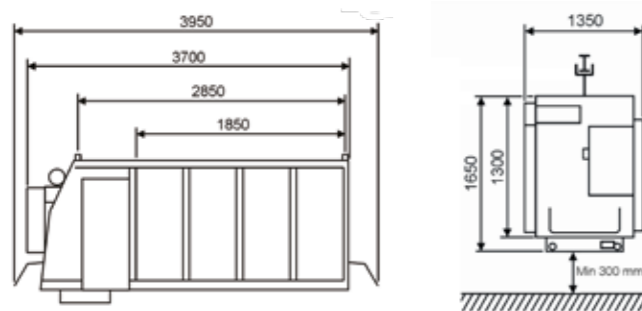

BANDFÔRER BF500

Maksimer utnyttelsen av grovfôret og reduser fôrkostnadene med bandfôrer BF500.

BF500 kan styres på forskjellige måter. Den enkleste styringen kan håndtere fire grupper automatisk. Bandfôring er en velprøvd foringsmetode som gir lave vedlikeholds- og driftskostnader.

DeLaval sin bandfôrer har en rekke unike fordeler. Grunnpillaren i god fôring er fôring av grovfôr av høy kvalitet. Samtidig er fôring både arbeids- og tidkrevende. BF500 tar hånd om dette for deg, en fleksibel løsning som gjør det enkelt å tilpasse til ulike fjøs.

Teknisk informasjon BF500 bandfôrfordeler

- Enkel eller tosidig utfôring.
- Opptil 90 dyregrupper.
- 500 mm bredt band.
- Bandet kan kjøres i to retninger.
- To ulike alternativer av band, PVC eller gummi. Begge er tolags.
- Tre ulike chassisalternativer gir valg av avstand mellom oppheng opp til 6 meter, kan også leveres rustfritt.
- Tilbehør: Vektstyring, slurebeskyttelse på bandet, alarm til mobiltelefon, fjernkontroll fra kontor/app, med styreplater for nøyaktig nedslippsområde på fôrbrettet, kraftfordeling på band og appstyring.





KRAFTFØRSTASJON OFS OG OFP

Med kraftfôrstasjoner har du mulighet til å programmere individuelle fôrplaner for hver ku, basert på hvor hun er i laktasjonen og hvor mye melk hun produserer. Kyrne får tilgang til individuelle kraftfôrresjoner i små porsjoner gjennom hele dagen.

Med DeLaval fôrstasjoner har du mulighet til å programmere individuelle fôrplaner for hver ku, basert på hvor den er i laktasjonen og hvor mye melk den produserer. Kyrne får tilgang til sine individuelle kraftfôrresjoner i små porsjoner gjennom hele dagen. Fôrstasjonene kobles til DeLaval DelPro™ Farm Manager eller til DeLaval fôrprosessor FP204X. Oppnå maksimal melkeproduksjon i henhold til potensialet til hver ku i besetningen, med lave totale fôr- og arbeidskostnader.

DeLaval doseringsenhet L100

Enhet for utmatning av fôrmidler i flytende form, som for eksempel propylen glykol i DeLaval fôrstasjoner.

DeLaval fôrprosessor FP204X

Kontroller fôrkostnadene og bedre fôrutnyttelse med tids- og arbeidsbesparende, automatisert fôring. Programmere rasjonene i forhold til laktasjonssyklusen hos hver ku, eller gruppe kyr. Enkelt å programmere og operere sammen med DeLaval fôrstasjoner.



KALVEFØRING

Når en kalv går inn i melkestasjonen, lages presise porsjoner fersk melk med riktig temperatur, forutsatt at kalven har tillatelse til å drikke. Melkestasjonen identifiserer hver kalv ut fra dens elektroniske transponder, og kjenner kalvens fôringsplan, når den har lov til å drikke, og hvor mye.



DeLaval kalvefôringsautomat CF500S og CF1000S

DeLaval CF500S og CF1000S er tilgjengelige med standalone-kontroll, eller sammen med DeLaval besetningsstyring. Det er mange fordeler med besetningsstyringstilkobling. Den avanserte, innebygde prosessoren i den integrerte hånddatamaskinen, gir også full kontroll over kalveføringen i standalone-modellen.



DeLaval lam- og kjefører

Nyfødte lam kan enkelt føres opp på melkepulver og vann med DeLaval lam- og kjefører. Det gir enklere arbeidsrutiner og bedre tilvekst. Med riktig kalibrering av maskinen, sørger den alltid for riktig blandingsforhold mellom pulver og melk. Et kraftfullt varmeelement sørger for rask tilberedning, og at melka holder riktig temperatur.



Føringstilbehør

Annet føringstilbehør som melkebarer, bøtter, smokker og kalveflasker finner du på side 40.

DeLaval InService™

Med en service- og vedlikeholdsavtale sikrer du at fôringsanlegget er i drift i mange år fremover.



HYGIENEBOKS

Den nye automatiske hygieneboksen fra DeLaval er designet for høy kalvhygiene og dyrevelferd.

Ny automatisk smokkenhet med nye funksjoner. Automatisk vask av hele systemet inkludert smokkslange. Utvendig spyling av smokk etter hver utføring. Sammen med den nye gule smokken med bakteriehemmende materiale, reduseres smitteoverføring blant kalver i samme gruppe. Automatisk opplæringsfunksjon som forenkler tilvenning av nye kalver.



Ekstrautstyr til kalvefôringsautomater



Tilleggsdoserer til DeLaval CF500S og CF1000S

Med tilleggsdoserer kan du tilføre mineraler og tilskuddsfôr i fôret til spesifikke kalver. Tilgjengelig for tilsetningsstoffer i pulverform og doseringspumper for flytende tilsetningsstoffer.



Kraftfôrstasjon KFA3

Styres av kalvefôringsautomat. Med automatisk kraftfôrstasjon får en full oversikt over kraftfôropptak på hver enkelt kalv. Automatisk individuell tildeling av kraftfôr. Avvenningsfunksjon melk, i forhold til opptak av kraftfôr.



DeLaval hygieneboks, ny smokkenhet

Automatisk systemvask fra automat til smokk. Spyling av smokk mellom hver utføring. Automatisk tilvenningsfunksjon. Mer naturlig drikkeopplevelse for kalven.



HUSDYRMILJØ

Innredning

Ventilasjon

Matter og madrasser

Gjødsel

BINGESKILLER OG GITTER PW2

Solide bingeskiller med mange muligheter.



PW2 bingeskiller

Bingeskiller PW2

PW2 er framstilt i høykvalitetsstål som gir sterk og robust konstruksjon. Lav vekt gjør dem enkle å montere og håndtere. Som standard festes skilleveggene med skruer til brakettene på stolpene, men kan også utstyres med låsestav som gjør skilleveggen mulig å åpne på en enkel måte. Ved bruk av PW2 med gitter, har dyra god kontakt med hverandre på hver side av gitterskillet. Alle skilleveggene har samme vegg høyde, 1165 mm, som gjør det mulig å koble sammen skilleveggene med standard braketter. Samme høyde gir også et visuelt godt inntrykk i fjøset. Bingeskillene PW2 kan kombineres med utsparring for drikkekar, slik at dyra på begge sider av gitteret kan bruke samme drikkekar.

Gitter PW2

PW2 er beregnet på ungdyr og voksne dyr, og er laget av 2" øvre og nedre horisontale rør med 3/4" gitter i mellom. Avstanden mellom vertikale rørene er 160 mm. Justerbare fester gjør det enkelt å montere og tilpasse til stolper. Gitter PW2 kan monteres fast til stolpene eller gjøres åpningsbare med en låsestav. Gitter PW2 er tilgjengelig i forskjellige lengder som dekker c/c avstand fra 0,72 til 4,55 m. PW2 skille med rør kan kombineres med utsparring for drikkekar.

PW2-skille med plate

I mange tilfeller er det ønskelig med tette bingeskiller mellom dyregrupper. DeLaval har bingeskiller med 15 mm plywoodplate i forskjellige lengder, som dekker avstand fra 0,7 – 4,5 m. Justerbare fester gjør det enkelt å montere og tilpasse bingeskillet. PW2-skille med plate kan kombineres med utsparring for drikkekar.



Port i bue med 4-rørs teleskopisk grind

Port i bue

Modulbasert og kommer uten bunnrør. Den modulbaserte løsningen gjør at den kan kombineres med PW2 gitter, 4-rørs teleskopgrind og utsparring for drikkekar. Løsningen uten bunnrør gjør det lettere for røkter å flytte dyr mellom binger. Buen består av et bøyd 2 1/2" rør med et gjennomgående flattjern på toppen.

Port i bue til 4-rørsgrind

En robust løsning som sammen med teleskopgrinder tillater mer bevegelse i konstruksjonen. Den blir dermed mindre utsatt for slitasje. Vi anbefaler denne løsningen til kjøttfe. Finnes i to størrelser: C/c 3-4 m og c/c 4-5 meter. Kan kombineres med utfyllingsdel for drikkekar.

Port i bue til PW2

Modulbasert og uten bunnrør i åpningen gjør det enklere å flytte dyr. Buen kan kombineres med PW2 grinder med enten vertikale rør eller plater. Port i bue kombinert med PW2 gir mange kombinasjonsmuligheter. Den kan også brukes med utsparring til drikkekar.



GRINDER FOR GRUPPEINNDELING

2- og 4-rørs teleskopgrind for gruppeinndeling i fjøset. Dersom det ikke er plass til å åpne grinda horisontalt, kan vippeport eller horisontalgrind være et godt alternativ.

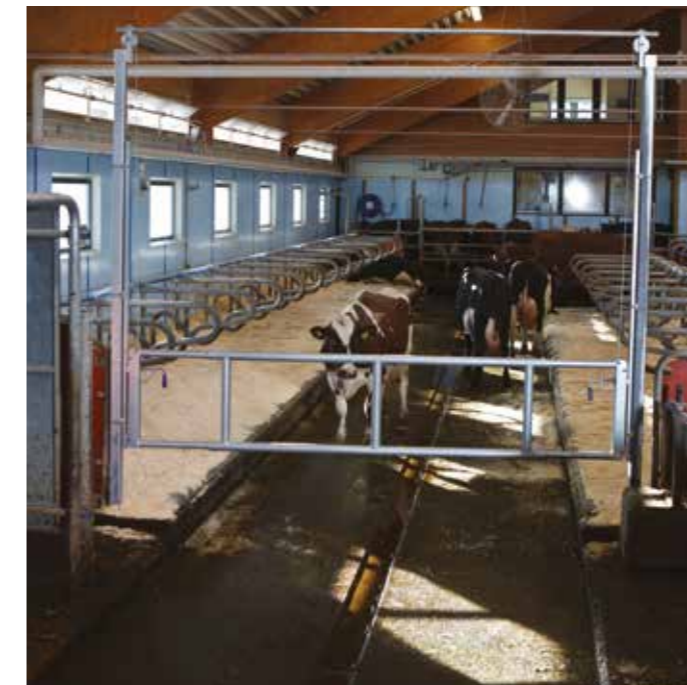

2- og 4- rørs teleskopgrind

Enkel, fleksibel og solid løsning for gruppeinndeling i fjøset. Godt egnet der det ofte flyttes dyr og feste- punktene ikke er faste. 2-rørs teleskopgrind kan f. eks. festes på CC1800 liggebåser. 2- rørs teleskopgrind er tilgjengelig opp til 4 m lengde, mens 4-rørs teleskopgrind kan brukes på spenn opp til 6 m.

Vertikalgrind VGM

Vertikalgrind VGM er en torørs grind som festes på en 70x70 stolpe på begge sider av åpningen, og som åpnes ved at hele grinda heves. Denne grinda er spesielt godt egnet i oppsamlingsområdet til melkestaller m.v. Vertikalgrinden er tilgjengelig i 3 lengder som dekker rennebredder fra 1,8 – 4,7 m.

Vippeport

Vippeport gir deg mulighet å opprette midlertidige grupper eller styre besetningen ved melketid. Bommen kan dreies 360 grader slik at du på best mulig måte kan styre kyrne i ulike situasjoner. Bommen er teleskopisk slik at den kan tilpasses ganger av ulike bredder. Vippeporten er tilgjengelig fra 2,4 – 4 meter.

FÔRFRONTER

Vi har et bredt utvalg gode løsninger for fôr- og fangfronter.

Diagonalfront DS

Robust front med diagonale rør som skrus fast på horisontale over- og underliggende rør. Fleksibel løsning hvor avstanden mellom de diagonale rørene kan tilpasses etter størrelsen på dyrene. Utformingen av fronten gjør det vanskelig for dyrene å trekke med seg fôr inn i gangarealet. Finnes også i en HD-versjon som er spesielt tilpasset større dyr.



Diagonalfront DS-W

Helsveiset versjon av diagonalfront DS for 3 ulike dyrestørrelser, med lengder på 2,4 til 4,0m. DS-W er en robust diagonalfront som gir enkel montering.

Nakkebom FT50

Enkel løsning som gir kyrne god tilgang til fôrbrettet. DeLaval nakkebom FT50 kan kombineres med fritthengende båsskiller som gir kyrne en rolig eteplass. Nakkebommen er flyttet inn over fôrbrettet slik at faren for trykkskader reduseres.



Behandlingsfront

Vår behandlingsfront gir en sikker måte å fikserer dyr for behandling. Fronten består av en sikkerhets-fangfront og en teleskopgrind som gjør at dyrene kan fikseres både i fangmodulen og sideveis ved hjelp av teleskopgrinden. Fronten er spesielt egnet for bruk i behandlings- eller kalvingsbinge. Fronten kommer i to lengder: 2,4m og 3,0m.



Fangfront HL10

HL10 er en fleksibel fangfront montert på horisontale over- og underliggende rør. Åpningen og avstanden mellom frontene er fleksibel, slik at det kan tilpasses til dyrenes alder og størrelse. Fronten finnes i ulike høyder og utforminger, fra ungdyr og opp til store, voksne dyr. Finnes også i en HD-versjon som er spesielt tilpasset store dyr.



HLS10

En spesialkonstruksjon av HL10HD, med sikkerhetsutløsning og sikkerhetsspiller på fangspilen. Dette gjør at fronten er godt egnet der kalven går med kua, eller i syke- og kalvingsbinge.



Fangfront HL50

Helsveiset fangfront som kan leveres både ferdig og delvis montert. Robust konstruksjon med eteplassbredde fra 50- 75 cm, og lengder fra 2,4m til 3,6m. Åpningene kan justeres +/- 2,5cm med et justerbart rør. HL50 er godt egnet som en seksjon med grind.



Sikkerhetsfangfront HLS50

Sikkerhetsversjon av HL50, med sikkerhetsutløsning og sikkerhetsspiller på fangspilen. Veldig godt egnet for ammkuproduksjon, hvor ku går sammen med kalv.



CC1800

LIGGEBÅSER

DeLaval CC1800 er en modellserie liggebåsskinner som er tilgjengelig i ulike størrelser, tilpasset dyrestørrelsen fra kalv til voksne dyr hos både melkekyr og kjøttfe. Alle CC1800 størrelser er gulvmontert foran liggearealet, og gjør det enkelt å legge inn matter og madrasser.

Liggebås CC1800 (tre størrelser)

Denne løsningen gir optimal trivsel og tilfredsstillende kravene høytstående melkekyr har til hvileområdet. Båsen er produsert i sterke, enkle 2" rør, og alle deler, inkludert beslag, er av varmgalvanisert stål. Den åpne plassen i front ivaretar dyrenes naturlige bevegelsesmønster når de legger seg eller reiser seg opp.

Liggebås CC1800S (kalv og ungdyr)

Liggebås CC1800S for ungdyr, kviger og kalver gir rikelig med rom for naturlig bevegelse, hvile, reise og legge seg. Båsen er en sikker plass for hvert enkelt dyr, og oppfordrer dem til å legge seg rett i båsen.

Fleksibelt front- og nakkebånd for liggebås

Det fleksible båndet er en myk måte å veilede kua i båsen. Flexibiliteten i båndet gjør at kyrne føler seg mer komfortable når de reiser seg opp igjen. Det samme fleksible båndet kan brukes foran i båsen for å hindre at kua forlater liggebåsen den veien.

DeLaval brisjet board BB100 og BB120

En dyrevennlig, myk plastbue som erstatter betong- og bogplanke i båsen. Hindrer kua i å legge seg for langt fram i båsen. Utformet slik at kua legger og reiser seg naturlig. Produsert i slitesterkt polypropylen. Den er lett og enkel å montere mellom (BB100) eller bak (BB120) båsfestene.



CC1800

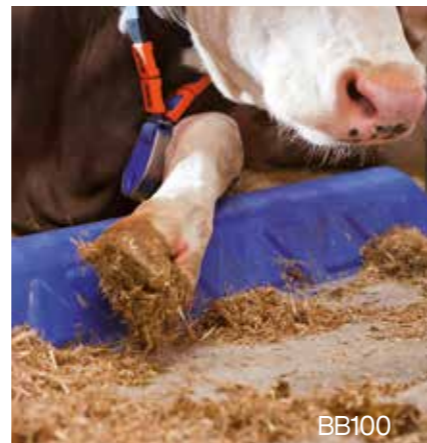

BB100

VENTILASJONSVIFTER

Et godt fjøsklima er viktig både for dyras og bondens velferd.

Sirkulasjonsvifter

Sirkulasjonsviftene er store, saktegående og støysvake vifter som skal øke luftsirkulasjonen i fjøset.

På varme dager med lite vind, vil sirkulasjonsviftene sørge for bedre luftkvalitet og sirkulasjon i fjøset, samtidig som brukt luft transporteres ut.

Bruk av vifter vil redusere antall fluer i fjøset om sommeren. På vinterstid og ved lavere temperaturer, vil viftene motvirke kondens.



Takvifte PV600

Vifta kan brukes i melkestaller og bidrar til bedre arbeidsmiljø. Vifta er spesielt beregnet til å redusere forekomsten av fluer. Takvifte PV600 har en diameter på 146 cm, en maks. rotasjon på 267 omdr./min., og i toppfart kan den flytte 21.250 m³ pr. time.

Tekniske data

- Maks. rotasjonshastighet: 275 rpm
- Maks.kapasitet ved 0 Pa: 21.250 m³/t
- Vekt: 7 kg



Sirkulasjonsvifte DDF1200S

Sirkulasjonsvifte med stor kapasitet, lavt lydnivå og viftediameter på 120 cm. Innbygde vifteblad med god beskyttelse. Kan brukes med manuell bryter eller enkel inverter.

Tekniske data DDF1200S

- Maks. rotasjonshastighet: 600 rpm
- Maks.kapasitet ved 0 Pa: 25.200m³/t



Sirkulasjonsvifte DDF1500E

Sirkulasjonsvifte DDF1500E er en videreføring av sirkulasjonsvifte DDF1200S, med enda større kapasitet og enda lavere lydnivå. DDF1500E har tre innebygde vifteblader og en viftediameter på 150 cm. Kan brukes med manuell bryter eller enkel inverter.

Tekniske data DDF1500E

- Maks. rotasjonshastighet: 500 rpm
- Maks.kapasitet ved 0 Pa: 33.000m³/t

GUMMIMATTER PÅ GULV

Myke og sklisikre underlag er viktig for dyras trivsel og helse.



Gummimatte på spalt SFC-S og SFC-F

Spaltegulvmatta er et slitesterkt spaltegummisystem av høy kvalitet. Den passer til de fleste spaltegulv, og krever ikke festemateriale da kilene under matta fester seg i spalteåpningene. Hver matte dekker to spalteplank, og leveres i 2 m lengder.

Gummimatte på spalt SFC-F

SFC-F er enkle å planlegge og montere. Denne konstruksjonen betyr at gummimattene kun legger beslag på ca. 5 % av spalteåpningene, noe som betyr bedre drenering og tørrere flater. SFC-F har flat overside, og er godt egnet for maskinell skraping.

Design: Dekker 2 spalt, har flat overflate.

Bruksområde: Spalt som skraperes

Funksjon: Sklisikker og behagelig, optimalt skraperesultat. Mattene er selvåsende.

Leveringstid: Lagervare.

Gummimatte på spalt SFC-S

SFC-S har et unikt hellingssystem som optimaliserer gjødseldreneringen og holder spaltegulvet tørt.

Design: Dekker 2 spalt, hellende overflate.

Bruksområde: Ventarealer, spalt som ikke skraperes

Funksjon: Sklisikker og behagelig, optimal dreneringsevne. Mattene er selvåsende.

Leveringstid: Lagervare.

Gummimatte på spalt SFC for kalv

Spaltematte for kalv passer til spalteåpninger fra 25-30 mm, og festes med samme type kiler. Matta har samme gode egenskaper som spaltemattene til voksne dyr. Matta leveres i 2 meters lengder og dekker 2 spalteplank. Spalteplanken kan ha bredde fra 100 - 140 mm. Disse mattene er utformet for å gi god avrenning og et tørt miljø for kalvene. Enkelt å planlegge og legge.

Design: Enkle matter som dekker 2 spalt innebygget helling.

Bruksområde: I kalvebinger med 25-30 mm spalteåpning.

Funksjon: Optimal dreneringsevne. Sklisikker og behagelig. Mattene er selvåsende.

Leveringstid: Bestillingsvare.

Gummimatte R18P

R18P er et høykvalitets og slitesterkt gummisystem for bruk i åpne gjødselrenner, og i kombinasjon med gjødselskraper. Ved å benytte gummimatte, forbedres dyras komfort ved at glatte områder unngås, og dyrene får godt fotfeste. Betonggulvet vil også vare lenger på grunn av gummi-beskyttelsen. Matten har puslemønster og er enkel å montere. R18P kan også monteres i binger.

Design: Puslematte med mønstret overflate.

Bruksområde: Åpne ganger og oppsamlingsområder.

Funksjon: Sklisikker og behagelig, optimalt skraperesultat.

Montering: Puslemønster, festes med plugg.

Leveringstid: Lagervare.



DryMaxx™ strømiddel
DryMaxx™ strømiddel, strømiddel-sprederen "Bedding Spreader" og annet tilbehør finner du på side 25.

MATTER OG MADRASSER

Matter for god dyrevelferd.

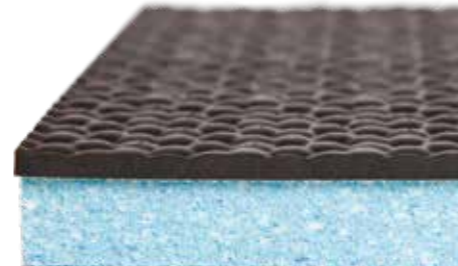

Kumadrass M40R

8 mm tykk toppduk med robust overflate som gjør den enkel å rengjøre. Den spesielt utviklede latexskummadrassen er holdbar og elastisk, noe som gir kyrne en gjennomgående myk hvileplass. Toppduken, sammen med madrassen, gir en myk, sterk og sømløs madrass som er enkel å montere. M40R er sklisikker, og kyrnes klauver synker ned i matten.

Tykkelse: Skum 30 mm, toppduk 8 mm, plastfolie 0,2 mm

Størrelse: 120x150, 120x170 cm

Materiale: Polyurethane/lateks, gummi, LD polythene.

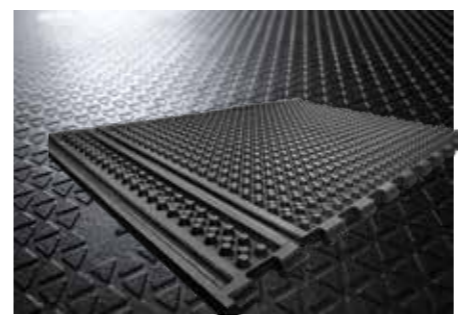

Matte RM32

RM32 er en gummimatte til båsfjøs som gir en myk liggeflate takket være de buede knottene på undersiden. Oversiden har et triangelformet mønster som gir godt feste og undersiden er dekket av konformede knotter i ulik høyde som gir god svikt. Utformingen gjør at urin renner lett av. RM32 kommer i 2 utgaver: RM32S - en singel matte i to ulike størrelse. RM32P - med puslekanter som gir egenskapen av en sømløs matte over hele båslengden.

Tykkelse: 32 mm.

Størrelse: Kontakt Felleskjøpet for mer informasjon.

Materiale: Resirkulert gummi.

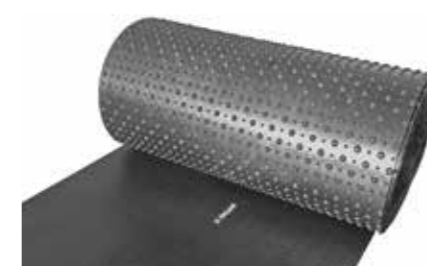

Gummimatte CR20S på roll

Gummimatten har høy kvalitet og med struktur som gjør at den holder formen, varer lenge og gir god komfort. Hovedargumentet for å ta i bruk gummimatte i fjøset, er å øke dyras komfort og helse, og redusere risikoen for at dyrene sklir. CR20S er tilpasset til bruk på båsspall for kjøttfe, ammekyr og ungdyr.

Tykkelse: 20 mm.

Størrelse: Kontakt DeLaval eller Felleskjøpet.

Materiale: Høykvalitetsgummi.



Matte RM37F

RM37F er en gummimatte til løsdreift. Den har en 25 mm foliert skummatte under hele liggeflaten. Matten har en svak helling i bakkant som gjør at urin renner lett av. RM37F har puslekanter og et avstandsstykke som gjør det enkelt å justere bredden.

Tykkelse: 37 mm inkludert 25 mm skummadrass.

Størrelse: Kontakt Felleskjøpet for mer informasjon.



Kumadrass M45R

Førsteklasses komfort og hygiene takket være kraftig latexskum og en fleksibel toppduk av gummi. Madrassen har vist god holdbarhet i tester på gårder.

Tykkelse: Skummadrass 45 mm, toppduk i gummi 3,5 mm tykk, plastfolie 0,2 mm.

Størrelse: 120x180 cm.

Materiale: Polyurethane/lateks, LD polythene.



Båsmatte RM21BS

RM21BS er middels myk matte til liggearelet til ungdyr og okser. Matten har koniske knotter på undersiden som gjør den støtdempende, og isolerer godt mot kald betong. Knottene sørger for at vann dreneres vekk fra undersiden.

Matten har en svak helling i bakkant som gjør at urin renner av. Underkanten mot gjødselrenna er kompakt og forhindrer at møkk kommer inn under matta. Finnes i mange forskjellige lengder og bredder.

Tykkelse: 21 mm.

Størrelse: Kontakt Felleskjøpet for mer informasjon.

ROBOTSKRAPE RS450S

Rengjør automatisk spaltegulv i fjøset. Du bestemmer hvor ofte gjødselroboten skal skrape spaltearealet, og hvor den skal kjøre. DeLaval skraprobot kan skrape inntil 12 timer effektiv driftstid pr. døgn. For et gjennomsnittlig norsk fjøs betyr det omtrent 10-15 skrapinger per døgn.

Bedre hygiene i fjøset

Rent spalteareal gir bedre hygiene i fjøset, med renere dyr og tørrere miljø for klauvene. Noe som gir mindre bein- og klauvproblemer for dyra. Friske dyr har større føropptak og yter større melkemengde. Rene dyr betyr mindre tid til vask før melking, og skraping av spaltearealet kan være en avgjørende faktor for kapasiteten i VMS-roboten eller i melkestallen. Gjødselroboten kan gå på betong og gummimatter på spalten.

Robot med kusikkerhetsfunksjon

- Beveger seg sakte i fjøset med framdriftshastighet på 5 m per minutt. Når maskinen går så sakte, stresses ikke dyra.
- Veier ca. 420-440 kg, noe som sikrer at dyra ikke får den ut av kurs.
- Kusikkerhetsfunksjon slik at den stopper hvis det er hindringer i veien. Maskinen vil prøve tre ganger for å gi kua mulighet til å flytte seg.

Mellomganger

Vanligvis er gulvet i mellomganger på samme nivå som resten av spaltearealet, men i noen tilfeller er mellomgangene oppbygget. Dette skaper utfordringer, men det kan monteres en hevemekanisme som kan løfte skraper slik at roboten kan forsere en stigning på inntil 10 %.

Innlæring av ruter

Du bestemmer hvor roboten skal skrape, og den kan programmeres til så mange ulike ruter du ønsker. Rutene aktiveres fra den håndholdte styreenheten. Det legges markører i spalten gjødselroboten navigerer etter, for at den hele tiden skal vite hvor den er i forhold til den innlærte ruta. Gjødselroboten er batteridrevet, og krever sammenhengende seks timer lading per døgn. I tillegg bør batteriene lades halvparten av kjøretid etter hver tur, slik at batteriene ved hver start er fulladet. Dette gir en teoretisk, effektiv driftstid på 12 timer per døgn.

Spraysystem

I sommerhalvåret kan det bli svært tørt på spalten, og da kan gjødsel bygge seg opp. For å unngå dette kan du bruke et sprayingssystem til gjødselroboten. Vanntankene fylles automatisk mens batteriene lades.

DeLaval kan nå tilby sprayingsystem til gjødselroboten. Det består av 4 dyser; 2 foran og 2 bak, en pumpe og 2 vanntanker på 50 liter hver. Med alle dyser innkoblet kan gjødselroboten kjøre med sprøyting i en rute på ca. 140 m.

Tekniske spesifikasjoner

Hastighet:	5 m/min.
Batteri:	Gel 2 stk/12V 100ah
Drivmotor:	1x 165 W
Styremotor:	1x 165 W
Materiale:	Stål/rustfritt
Vekt:	420 kg (450 m/sprayutstyr)
Nødstop:	Ja
Kusikkerhetssystem:	Ja
Innlæring av ruter:	Fjernkontroll
Maks. antall ruter:	Ubegrenset
Dimensjoner (LxBxH) eks. skrape:	148x72x64 cm
Skrapens bredde:	100 - 190 cm
Spraymodell (LxBxH) eks. skrape:	148x98x65 cm



ROBOT COLLECTOR

Den kuvennlige løsningen. Med lydløs motor og lav hastighet, er du sikret en løsning for rene gulv og sunne kyr som ikke forstyrrer besetningen din.

God klauvhelse

Når DeLaval robot collector jobber døgnet rundt for å samle gjødsel foran kuenes klauver, kan du føle deg trygg på at du gjør den best mulige jobben med å ta vare på klauvhelsen.

Rengjøring i hele fjøset

Roboten rengjør selv i de trangeste hjørnene, og fjerner effektivt alle typer gjødsel.



Roterende gjødselopsamler

Designet for å samle opp de fleste typer gjødsel.



DeLaval InService™

Med en service- og vedlikeholdsavtale sikrer du at roboten er i drift i mange år fremover.

“ Fordi DeLaval's nye Robot Collector kan rengjøre alle typer gangareal, sparte jeg mye penger på å investere i denne. Ellers måtte jeg ha investert i to separate gjødselsystemer. ”

— Samuel Eskilsson



DELAVAL COMFORT CONTROL



Med DeLaval Comfort Control kan du kontrollere hele skrapesystemet fra én boks. Boksen har den nyeste teknologien, og kan enkelt programmeres på en 4,5-tommers berøringsskjerm. En rekke funksjoner er inkludert for å effektivisere rengjøringsprosessen i fjøset.

CL220 og CL550 brukes på DM/ACH hydraulisk skrapesystem, og kan erstatte gammel DML skrapestyring med inntil fire renner.

Sikkerhet

Innebygde kusikkerhetsnebygde kusikkerhetsfunksjoner stopper skrapene når de kommer i kontakt med en hindring.

Adaptiv skraping*

Bruker avanserte algoritmer for å lage en optimal utgjødsling, basert på innsamlet data fra tidligere kjøringer. *For ACD/AKD skrapesystem.

Fjernstyring

Gir brukere og teknikere mulighet til å overvåke skrapesystemet fra mobil eller PC.

CL150 brukes på AKD 80/140 kjetting trekk på inntil fire renner.

Skrapen har et sikkerhetssystem som gjør at den stopper hvis den blokkeres. Det gir deg, dine ansatte og besetningen en trygg løsning. DeLaval Comfort Controls adaptiv skraping* gir en optimal utgjødsling, og som forbedrer systemets effektivitet hver gang den kjøres.

Trygghet

Med vår patenterte adaptive skrapeteknologi kan du være trygg på at skraperenne bare blir rengjort ved behov, noe som gir mindre slitasje og færre forstyrrelser i fjøset.

Komplett løsning

Med vårt team av rådgivere og et bredt utvalg av løsninger, kan vi designe og bygge et komplett utgjødslingsystem som passer for din gård.

UTGJØDSLINGSSYSTEM FOR ÅPNE RENNER

DeLaval wiredrevne skraper og drivstasjoner arbeider utrettelig og stille i fjøset.



Styreskap MCB til wiretrekk

Enkelt styreskap til ACD120 wiretrekk med manuell eller tidsstyrt start og stopp. Det kan manuelt kjøres den ene eller den andre veien. Dette styreskapet har ikke kusikkerhet, så det forutsettes at det er folk til stede i fjøset når anlegget kjøres selv om tidsstyringen er aktivert.



DeLaval drivstasjon ACD 120F

Drivstasjon ACD 120F er en velutprøvet drivenhet for wireskraper i åpne gjødselrenner (ACC og CSL). Den er fleksibel og kan drive skraper for enkeltrenner, to renner eller renner med nedslipp på midten. Når drivstasjonen driver skraper i flere renner, må disse være like lange. DeLaval drivstasjon ACD 120F kan brukes på enkeltrenner opp til 100 m. Systemet krever lite vedlikehold. Konstruksjonen med en drivenhet i hver ende, sikrer alltid optimal stramming av wire. Stålwire kan byttes ut med ekstra sterkt Duratau om ønskelig.



DeLaval wireskraper ACC

Robust skrape som gir god rengjøring. Dette er en ny generasjon wiredrevet gjødselskraper som håndterer bløt og halvfast gjødsel enda bedre. ACC har mer avrundede former og er mer kuvennlig enn tidligere modeller. ACC kan brukes i samme utsporing som CSL-skraper. ACC-skraper har gummilister under skrapene, og er spesielt godt tilpasset gjødselrenner uten gummimatter, men fungerer også meget godt på gummiunderlag.



DeLaval wireskraper CSL

Robust wiredrevet skrape som gir effektiv rengjøring av gjødselrennene. Driftsikkert og godt utprøvd skraper som egner seg både til melkeproduksjon og kjøttfjøs.

HYDRAULISK DREVNE GJØDSELTREKK

Den hydrauliske sylinderen er spesielt produsert for gjødseltrekk i fjøs.



Nyhet!

Med Comfort Control kan du få kusikkerhetsfunksjon på ditt utgjødslingssystem.

Hydraulisk gjødselskraper DM

Stor ytelse og lite vedlikehold. Skraper som er godt utprøvd og gir godt rengjøringsresultat. Kan kombineres med både manuell styring, automatisk tidsstyring og kusikkerhetssystem.



Hydraulisk gjødselskraper ACH

Stor ytelse, lite vedlikehold. Den jobber hele dagen uten din oppmerksomhet, og er utviklet fra DM og DML-systemene. ACH-skrapene er tunge og stabile, og gir enda bedre rengjøringsresultat. Kombinert med kusikkerhetsfunksjonen holdes dine gjødselrenner rene uten å stresser kyrne.



Hydraulikkaggregat

DeLaval tilbyr hydraulikkaggregat til forskjellige gjødselskrapesystemer og behov. Pumpene leverer fra 8-27 l/min, og motorene er tilpasset ytelsen med 2,2-5,5 kW.

SKRAPESYSTEM MED KJETTING I ÅPEN RENNE

Sterk og fleksibel, et system uten svake ledd.



Nyhet!

Med Comfort Control kan du få kussikkerhetsfunksjon på ditt utgjødslingsystem.

DeLaval AKD140

Enkelt og robust skrapesystem som kombinerer en slitesterk kjettingdrift med tøffe driftsforhold. Fleksibelt system som kan brukes med ulik plassering av nedslipp, flere renner eller forskjellig rennelengder. En drivstasjon som kan plasseres i fjøset på en slik måte at den ikke står i veien for annen aktivitet.



Tekniske data	AKD140
Maks. kjettinglengde	300 m
Maks. slaglengde	140 m
Hastighet	2,1 m/min
Motorstørrelse	0,75 kW

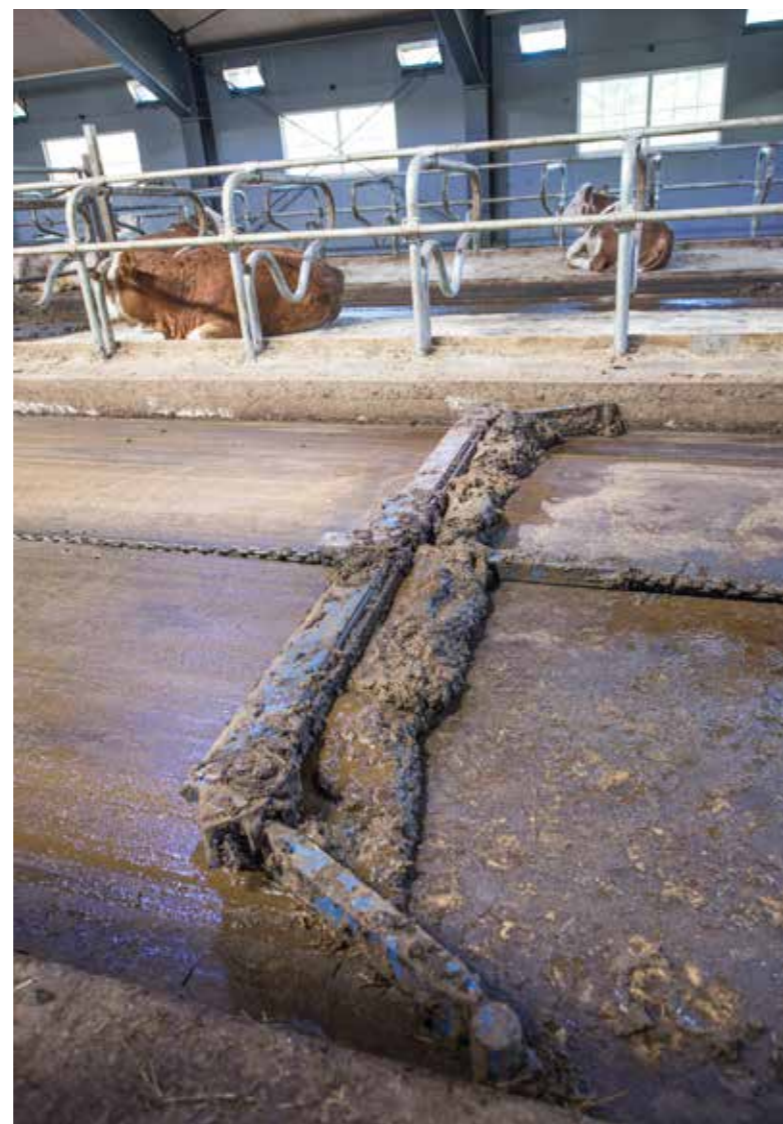

Varesortimentet kan variere i forskjellige deler av landet. Rett til konstruksjonsendringer forbeholdes. Det tas forbehold om eventuelle trykkfeil.

HYDRAULISK RENNESKRAPE

Foldbare skraper under rist/spalt, brukes både i båsfjøs og løsdriфтfjøs. I løsdriфтfjøs under spalt og i båsfjøs under rist (HRS). Sylinder 2 m eller 3 m.

DeLaval HGC60

Skrapesystem for åpne renner med dybde minimum 150 mm.

DeLaval HRC60

I de små tverrennene er løsningen DeLaval HRC. Konstruksjonen gjør at skrapa raskt svinger ut i arbeidsmodus, noe som gjør at den klarer fast gjødsel uten problem.

DeLaval HRS

For bruk under rister eller spalt. For rennebredder fra 450 – 3100 mm rennebredder.



GJØDSELTRYKKER HTP60

Gjødseltrykker HTP60 er en hydraulisk gjødselpresse som trykker gjødsel ut til lager. HTP60 har ett robust trykkammer som støpes inn i betong. Den kan transportere flytende gjødsel opp til 60 meter/ inntil 6 løftehøyde. HTP60 kan også håndtere normale mengder strå i gjødsla.



Optimaliser dine ressurser.

GJØDSELSEPARATOR

DeLaval gjødselseparator DM30/DM35

- Tørrstoff fastmasse 30-35%.
- Forenkler transport og minsker lagringsbehov.
- Lettere pumping av flytende del.
- Mindre avdamping NH₃.
- Raskt opptak av næringsstoffer i vekster.

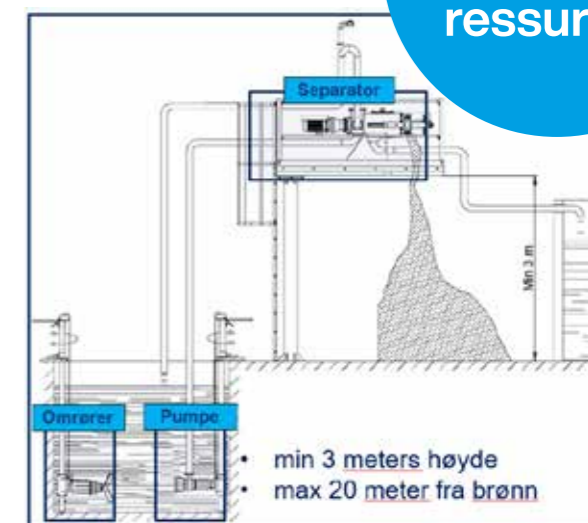

Varesortimentet kan variere i forskjellige deler av landet. Rett til konstruksjonsendringer forbeholdes. Det tas forbehold om eventuelle trykkfeil.

Her finner du Felleskjøpets salgskonsulenter og butikker

Felleskjøpets salgskonsulenter:

FELLESKJØPET AGRI

Sentralbord			Mo i Rana			Staulvik, Sindre			Klepp			
Bergen	Veland, Birger	725 05 050	794 61 271	Lillehammer	Nordli, Stig	482 57 384	Klepp	Brådtli, Thomas	941 80 060	Klepp	Vold, Njål	911 45 861
Rissa	Særii, Frode	480 98 916	480 98 916	Molde	Jensvoll, Bernt	481 47 509	Klepp	Ånestad, Olav	454 58 333	Haugesund	Haugland, Ola	915 34 199
Bø	Linn, Eini Sevaldsen	977 78 181	977 78 181	Namsos	Sæther, Jørgen	416 09 564	Haugesund	Haugland, Ola	915 34 199	Lyngdal	Skretting, Sten I.	900 77 780
Fannrem	Gjøås, Ole Jon	906 64 271	906 64 271	Otta	Steineide, Bjørn	905 03 381	Lyngdal	Varhaug, John Morten	470 25 327	Lyngdal		
Finnsnes	Borch, Endre	948 42 592	948 42 592	Sogndal	Fretland, Asbjørn	971 78 934						
Stjørdal	Renå, Stein Morten	482 10 452	482 10 452	Sortland	Sørensen, Ronny Otto	400 48 219						
Lena	Leirvoll, Stig Rasten	907 60 436	907 60 436	Tynset	Kokvoll, Einar	915 92 503						
Levanger	Forberg, Vegard Berg	943 71 713	943 71 713	Ålesund	Svensson, Lars-Markus	951 56 516						
Mysen	Sivertsen, Ulrik Andreas Dahle	416 41 527	416 41 527									

FELLESKJØPET ROGALAND AGDER

BONDENS UTFORDRINGER



FK butikkene:

FELLESKJØPET AGRI BA

Sentralbord		03520		Hemne		2200 KYRKSÆTERØRA		Fløros		7374 RØROS	
Alvdal Innkjøpslag	2560 ALVDAL			Holstad	1424 SKI			Rørвик	7900 RØRVIK		
Alta	9513 ALTA			Hønefoss	3513 HØNEFOSS			Sandane	6823 SANDANE		
Askim	1811 ASKIM			Klett	7083 LEINSTRAND			Sandnessjøen	8802 SANDNESSJØEN		
Barkåker	3157 BARKÅKER			Kløfta	2040 KLØFTA			Sarpsborg	1722 SARPSBORG		
Bergen Åsane	5131 NYBORG			Kokstad	5257 KOKSTAD			Selbu	7580 SELBU		
Bjørkelangen	1940 BJØRKELANGEN			Kongsberg	3619 SKOLLENBORG			Sjøvegan	9350 JØVEGAN		
Bodø	8041 BODØ			Kongsvinger, Norsenteret	2211 KONGSVINGER			Skei i Jølster	6843 SKEI I JØLSTER		
Brekstad	7130 BREKSTAD			Koppang	2480 KOPPANG			Skien	3716 SKIEN		
Brønnøysund	8905 BRØNNØYSUND			Kristiansund	6500 KRISTIANSUND			Skjåk	2690 SKJÅK		
Bø	3800 BØ I TELEMARK			Kvam Frukttager	5610 ØYSTESE			Sogn Frukt og Grønt	6887 LÆRDAL		
Dokka	2870 DOKKA			Larvik	3271 LARVIK			Sogndal	6851 SOGNDAL		
Dombås	2660 DOMBÅS			Leknes	8370 LEKNES			Sortland	8405 SORTLAND		
Drammen	3013 DRAMMEN			Lena	2850 LENA			Spydeberg	1820 SPYDEBERG		
Eidskog	2230 SKOTTERUD			Lesja Innkjøpslag	2665 LESJA			Steinkjer	7714 STEINKJER		
Eidsvoll	2080 EIDSVOLL			Levanger	7606 LEVANGER			Stjørdal	7501 STJØRDAL		
Eiker Mølle	3302 HOKKSUND			Lillehammer	2619 LILLEHAMMER			Storsteinnes	9050 STORSTEINNES		
Elnesvågen	6440 ELNESVÅGEN			Manger	5936 MANGER			Stryn	6783 STRYN		
Elverum	2406 ELVERUM			Maura, Vollaugdalen Mølle	2032 MAURA			Sunnalsøra	6600 SUNNDALSØRA		
Fagernes	2900 FAGERNES			Modum	3370 VIKERSUND			Surnadal	6650 SURNADAL		
Fannrem	7320 FANNREM			Mo i Rana	8622 MO I RANA			Sørkjosen	9152 SØRKJOSEN		
Finnsnes	9300 FINNSNES			Molde	6415 MOLDE			Tana	9845 TANA		
Flisa	2270 FLISA			Mosjøen	8656 MOSJØEN			Tromsø	9015 TROMSØ		
Fredrikstad	1661 ROLVSØY			Mysen	1851 MYSEN			Tunga	7047 TRONDHEIM		
Fron	2640 VINSTRA			Namsos	7820 NAM SOS			Tynset	2500 TYNSET		
Førde	6800 FØRDE			Nordfjordeid	6770 NORDFJORDEID			Verdal	7650 ERDAL		
Gausdal	2651 ØSTRE GAUSDAL			Nordodden AL	8288 BOGØY			Volda	6105 VOLDA		
Gjøvik Innkjøpslag	2816 GJØVIK			Numedal	3628 VEGGLI			Voss	5700 VOSS		
Gol	3550 GOL			Oppdal	7340 OPPDAL			Ørje	1870 ØRJE		
Grue	2260 KIRKENÆR			Otta	2670 OTTA			Ørnes	8150 ØRNES		
Hadeland	2730 LUNNER			Rena	2450 RENA			Øyer	2636 ØYER		
Halden	1782 HALDEN			Rennebu, Hoels Mølle	7392 RENNEBU			Åfjord	7170 ÅFJORD		
Halsa	6680 HALSANAUSTAN			Ringsaker	2370 RUDSHØGDA			Ålesund	6018 ÅLESUND		
Hamar	2322 HAMAR			Rissa	7100 RISSA			Åndalsnes	6300 ÅNDALSNES		
Harstad	9480 HARSTAD			Rygge	1580 RYGGE			Årnes	2150 ÅRNES		

BONDEKOMPANIET ROGALAND OG AGDER

Sentralbord		51887000
Bryne	4340 BRYNE	48010878
Egersund	4370 EGERSUND	48022900
Etne	5590 ETNE	53771130
Evje	4735 EVJE	99333633
Flekkfjord	4400 FLEKKFJORD	38326840
Grimstad	4886 GRIMSTAD	47610400
Haugesund	5537 HAUGESUND	52705470
Klepp	4352 KLEPPE	47625500
Kristiansand	4604 KRISTIANSAND	38056720
Kvinherad	5472 SEIMSF OSS	99384870
Lyngdal	4575 L YNGDAL	38331070
Mandal	4515 MANDAL	38272970
Randaberg	4073 RANDABERG	48035500
Sandnes	4306 SANDNES	47801180
Stavanger	4016 STAVANGER	90295054
Stord	5412 STORD	53400900
Sørlandsparken	4636 KRISTIANSAND	90947000
Tvedestrand	4900 TVEDESTRAND	37166925
Varhaug	4360 VARHAUG	51771470
Vikeså	4389 VIKESÅ	51451212
Årdal	4137 ÅRDAL	51754230



Les historiene til melkebønder i hele Norge.



Ditt neste prosjekt?

Gjennom årene har vi hjulpet tusenvis av bønder fra hele verden med sine prosjekter. Uansett hva du planlegger for din gård i fremtiden, kan vi hjelpe deg med å nå dine mål.

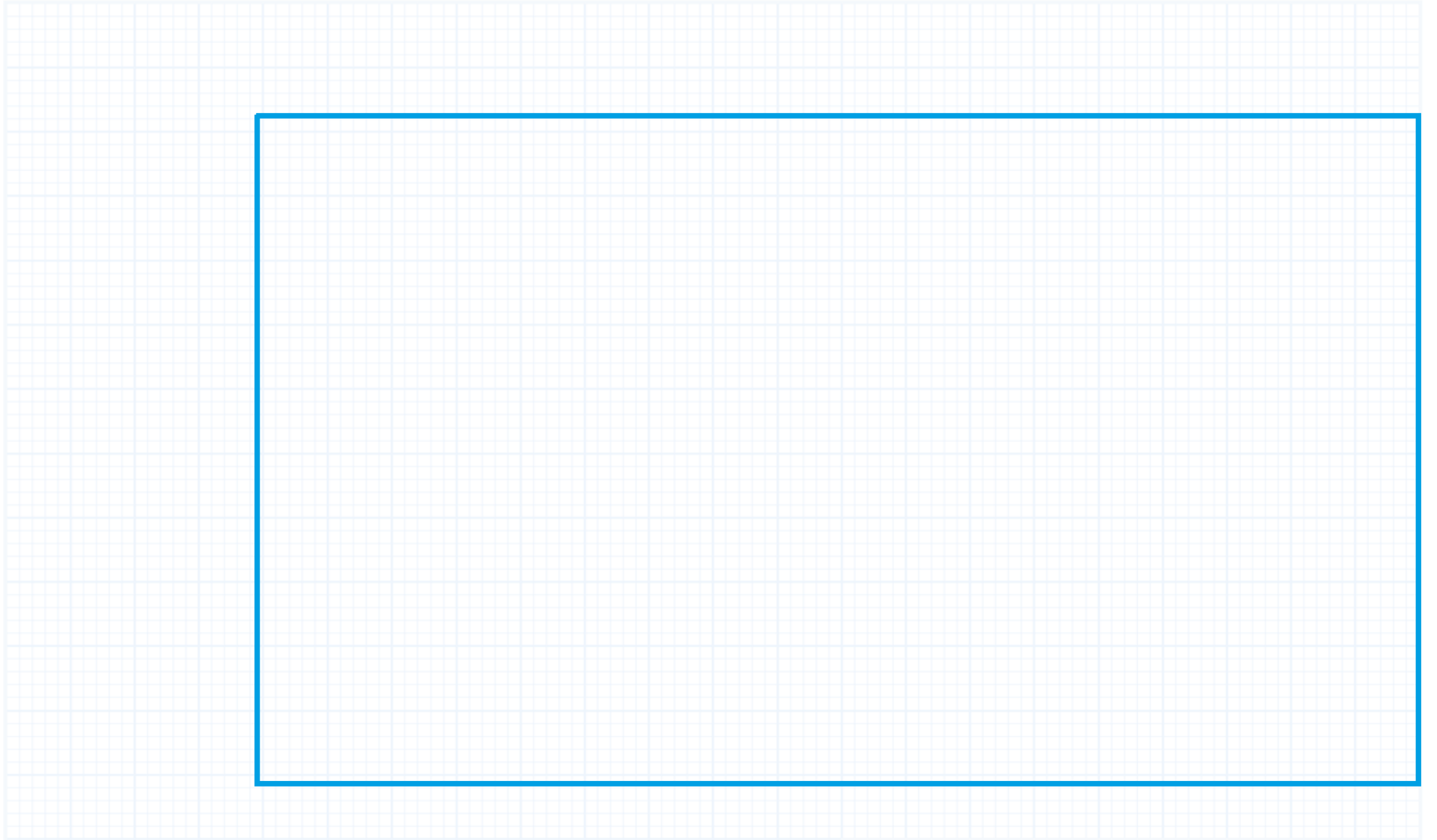

EHF/PDF faktura

DeLaval AS tilbyr faktura overført via EHF eller PDF.

Vi gjør oppmerksom på at det i løpet av 2024 vil påløpe et gebyr for papirfakturaer. For å unngå dette gebyret, kan du registrere deg for mottak av EHF eller PDF faktura via lenken:

<https://www.delaval.com/no/lar/foretrukket-fakturering/>

Eller ved å skanne QR-koden:



DeLavals serviceorganisasjon

Våre serviceteknikere er lokalisert over hele landet. Med unik kompetanse og erfaring, er vi alltid klare for å hjelpe deg.

DeLaval serviceteknikere

Sentralbord			64 85 85 00				
1053	OSLO	Sveen, Jan Tore	908 68 906	6230	SYKKYLVEN	Lote, Anders	454 56 910
1890	RAKKESTAD	Nielsen, Per Kristian Hauglie	907 50 867	6409	MOLDE	Mordal, Per Olav	959 08 910
1960	LØKEN	Borgen, Ole Christian	916 65 705	6433	HUSTAD	Vestavik, Kjetil	481 95 718
2022	GJERDRUM	Ekholdt, Geir	905 64 938	6460	EIDSVÅG	Listaul, Tage	482 71 036
2388	BRUMMUNDDAL	Larsen, Andreas	476 38 368	6531	AVERØY	Hestvik, Robert	400 70 665
2390	MOELV	Krogsveen, Arne	909 62 173	6650	SURNADAL	Betten, Arve	480 49 374
2542	VINGELEN	Gransletten, Jon	481 13 844	6777	STÅRHEIM	Storli, Jan Roger	959 28 064
2560	ALVDAL	Tharaldsteen, Jørn	917 15 085	6797	UTVIK	Tisthamer, Terje	909 40 145
2580	FOLLDAL	Talleraas, Sivert Magne	917 31 390	6810	FØRDE	Jordanger, Magnus Angel	901 96 363
2630	RINGEBU	Steen, Marius	902 67 705	6854	KAUPANGER	Mellesdal, Tor Helge	481 76 184
2640	VINSTRÅ	Slaastuen, Knut Arne	918 56 897	7100	RISSA	Askim, Odd Idar	951 03 081
2651	ØSTRE GAUSDAL	Smedsrud, Paal S.	916 22 929	7100	RISSA	Sunde, Stian	951 35 554
2680	VÅGÅ	Øyen, Per Stian	907 48 097	7112	HASSELVIKA	Brevik, Øyvind	995 93 554
2687	BØVERDALEN	Storkjærren, Lars	901 13 232	7224	MELHUS	Gustad, Tom Arne	482 34 405
2835	RAUFOSS	Aspelien, Jørn Tore	918 55 569	7298	BUDALEN	Berg, Bjørn Ivar	480 75 538
2910	AURDAL	Rødningen, Ådne	941 76 384	7298	BUDALEN	Røttum, Joar	468 96 780
2933	REINLI	Bøhn, Jan André	995 35 089	7335	JERPSTAD	Stene, Andreas	995 39 006
3178	VÅLE	Sørum, Martin	959 23 730	7357	SKAUN	Sletvold, Vebjørn	995 86 698
3540	NESBYEN	Riaas, André Alm	476 61 151	7580	SELBU	Hammer, Lars Petter	982 23 516
3560	HEMSEDAL	Halbjørhus, Nils	416 15 225	7660	VUKU	Haugskott, Vetle	484 25 131
3677	NOTODDEN	Thorsrud, Stein	482 71 198	7670	INDERØY	Kjølstad, Jostein	482 34 319
4342	UNDHEIM	Pedersen, Jonny	913 94 799	7710	SPARBU	Rygh, Vegard	971 11 099
4343	ORRE	Hodne, Rune	483 96 734	7716	STEINKJER	Tyldum, Bjarne	976 56 681
4351	KLEPPE	Horpestad, Kennet	986 71 850	7730	BEITSTAD	Almli, Rune	480 55 670
4352	KLEPPE	Eiane, Lars-Petter	995 93 766	7732	STEINKJER	Valøen, Odd Einar	952 56 071
4360	VARHAUG	Ellingsen, Jostein	480 62 746	7732	STEINKJER	Aunvold, Jørn	913 61 305
4360	VARHAUG	Odlund, Oddgeir	900 73 079	7760	SNÅSA	Berg, Tobias Smestad	950 54 204
4365	NÆRBØ	Waldeland, Oddgeir	913 94 952	7819	FOSSLANDSOSEN	Dyrendal, Jan Petter	481 95 719
4376	HELLELAND	Gausland, Martin Risa	468 03 338	7856	JØA	Leirbekk, Johannes	976 56 416
4473	KVINLOG	Ulrich, Marco	463 84 892	7863	OVERHALLA	Hansen, Isac	459 67 480
4618	KRISTIANSAND	Netland, Kristian	468 44 912	7982	BINDALSEIDET	Hald, Fredrik Angell	922 51 662
4645	NODELAND	Brøvig-Kristiansen, Endre	959 71 749	8145	STORVIK	Nilsen, Kjetil	905 34 801
4886	GRIMSTAD	Hommen, Geir	975 61 408	8289	ENGELØYA	Skar, Christer	402 16 843
5105	EIDSVÅG	Repstad, Bjørnar	922 55 980	8406	SORTLAND	Dahlheim, Einar-André	902 87 324
5412	STORD	Myrdal, Joakim Hordvik	486 01 997	8515	NARVIK	Luneborg, Espen	469 31 155
5563	FØRRESFJORDEN	Skjetne, Sondre	454 27 580	8642	FINNEIDFJORD	Aasen, Aleksander	452 03 421
5567	SKJOLDASTRAUMEN	Bjørndal, Nils Are	977 42 994	8659	MOSJØEN	Fjerdingøy, Vidar	976 83 499
5574	SKJOLD	Sandvik, Jan Erik	414 76 997	8860	TJØTTA	Edvardsen, Terje	905 92 691
5585	SANDEID	Harkstad, Isabel Karlsen	979 88 233	8920	SØMNA	Rørmark, Tor Vidar	995 44 429
5600	KVAM	Skipevåg, Vebjørn	906 23 705	8960	VELFJORD	Dypaune, Svein Oddbjørn	951 02 365
5627	JONDAL	Brekke, Andreas	452 35 969	9055	MESTERVIK	Lillebye, Karl Henrik	971 039 76
5713	VOSSESTRAND	Øvsthus, Joachim	482 77 544	9152	SØRKJOSEN	Nilsen, Raymond André	466 36 616
5981	MASFJORDNES	Bidne, Arild	958 59 275	9475	BORKENES	Pettersen, Eirik	908 72 402
5983	HAUGSVÆR	Andvik, Gunnar	979 56 713	9517	ALTA	Arnesen, Odd Kristian	416 98 510
6020	ÅLESUND	Håvåg, Ole	977 42 981	9740	LEBESBY	Skreddernes, Birger	918 00 751
6040	VIGRA	Knutsen, Vidar	990 22 842	9911	JARFJORD	Arnfinn Vonka	952 13 646
		Øyen, Odd Erik	918 76 535				

Returadresse:
DeLaval AS
Postboks 3250
N-1402 Ski

We live milk