

DeLaval skrapssystem med kätting **AKD250-140-80**



**MED DIG I
CENTRUM**

250 m

långa rännor

1.5 kW

motor

**4 meter
per minut**

Upp till

**4
skrapor**

**550 meter
lång kätting**

DeLaval skrapsystem med kätting AKD250

**Kanske en av de starkaste
och mest robusta lösningarna
på marknaden.**

LAND: **FINLAND**

GÅRDSNAMN: **FINNMILK OY**

BESÄTTNINGSTORLEK: **600 KOR**

“ Den kompakta drivenheten tar inte mycket plats, det gjorde det enkelt att placera den i stallet. Eftersom drivenheten levererades färdigmonterad gick installationen snabbt.”

“Djurvälfärd är mycket viktigt för oss därför tycker vi att en skrapa som går 4 meter per minut är bra, korna blir inte stressade. Korna är lugna och går förbi skraporna utan problem.”



— Juhani Korkiamäki



Robust

Förmodligen det starkaste kättingsystemet i världen med en maximal kättinglängd på 550 meter som drivs av en drivenhet. Drivenheten är utrustad med planetväxellåda vilket ger den energieffektivitet och lång livslängd.

Viktiga fördelar

Snabb installation

Installationen är snabb och enkel. Drivenheten levereras färdigmonterad – placera den där den skall stå, koppla motorn, montera kättingen och den är klar att använda.

Flexibel planering

Drivenheten är kompakt och kan placeras i flera olika positioner vilket ger många olika planeringsmöjligheter i stallet. Drivenhetens brythjul kan riktas åt olika håll vilket ger ytterligare flexibilitet vad gäller drivenhetens placering. Systemet hanterar olika rännlängder.

Låg energiförbrukning

Tack vare planetväxellådan klarar motorn på endast 1,5kW att driva kättingen. Skrapans hastighet är 4 meter per minut vilket gör att korna kan passera den utan att behöva stressa. Den låga hastigheten bidrar till bättre klövhälsa.

Avancerad kosäkerhet

Trots drivenhetens enorma kraft använder styrsåpet ett mycket exakt sätt att mäta belastningen på skraporna. Oavsett var i rännan den stöter på ett hinder så kommer AKD250 att känna av det. Känsligheten kan sällas in som % av aktuell belastning.

Så här fungerar det

Drivenhet

Drivenheten har dörrar med dubbla gångjärn vilket gör att alla komponenter är lättillgängliga för underhåll och service. En robust konstruktion med dubbla cylindrar för att spänna kättingen och den manuella kättingspännaren behöver endast några tryck för att hålla kättingen spänd. Alternativt kan man utrusta drivenheten med ett hydraulaggregat som automatiskt spänner kättingen. Drivenhetens brythjul är flexibla och kan anpassa sig enligt eventuella sidorörelser från kättingen.

Styrskåp

Lättanvänd pekskärm med tydliga färger och mycket bra kosäkerhet.



Brythjul

Brythjulen är 12" stora och utrustade med smörjlagring som håller sand och gödsel borta från de förseglade kullagren vilket förlänger livslängden på systemet. De kan installeras direkt på golvet i 90 eller 180 graders vinkel.



Kätting

Kättingen som används i AKD systemet är bevisat hållbar vilket gör den till det perfekta valet. Det är en 1/2" kätting som är mycket slitstark.

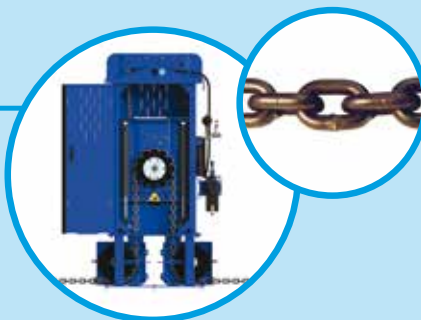

Skrapor

DeLaval erbjuder ett antal skrapor för att passa olika behov. Vi har modeller för gummimattor eller betong, med eller utan usrpårning. För stallar med sandbäddar finns V-skrapan med skrapblad av slitstål.



Så här planerar vi

Planering och installation

Följande exempelritningar visar olika möjligheter att placera tvärkulvertar eller mittkulvert.

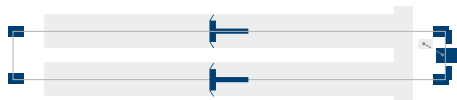

Dubbla rännor med två skrapor och tvärkulvert.

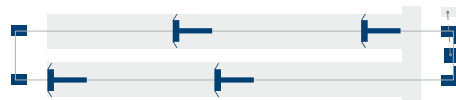

Dubbla rännor med fyra skrapor och tvärkulvert.

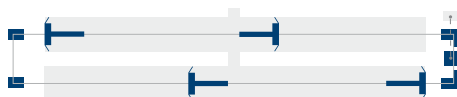

Dubbla rännor med fyra skrapor och mittkulvert.

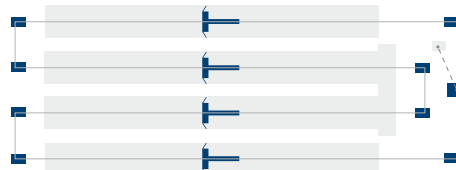

Fyra rännor med fyra skrapor och tvärkulvert.

Hög flexibilitet i planlösningar

Följande exempel visar hur DeLaval AKD250 kan täcka upp rännor av olika längd. Tvärkulverten kan placeras var som helst i gångarna.

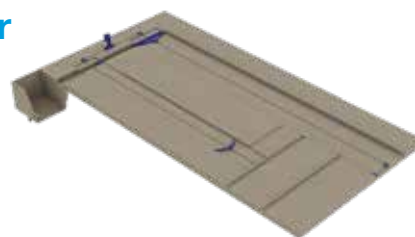

DRIVENHET
PÅ SIDAN



DRIVENHET
MELLAN
RÄNNOR



DRIVENHET
FRAMFÖR
EN RÄNNA

Hög flexibilitet vid installation

Positionering av drivenheten kan vara framför rännan eller i ett hörn beroende på stallets utformning.

Teknisk data AKD250

System-layout	Rännlängder	Maximal längd på kättingen	Motorstyrka	Antal rännor	Antal skrapor
Tvärkulvert	250 m	550 m	1,5 kW	4	4
Mittkulvert	300 m				

DeLaval kättingskrapa AKD80/AKD140

Det slitstarka AKD-systemet finns även i modeller för rännor om maximalt 80 eller 140 meter.



Drivenhet

Systemets funktioner

Ett kättingdrivet system innebär:

- Slitstark kätting med lång livslängd
- Flexibel installation (olika rännlängder)
- Låg energiförbrukning

Den starka, robusta konstruktionen i hela systemet kombineras med ett kosäkerhetssystem för effektiv och säker rengöring.

Drivenhet

Drivremmen ger en mjuk start och möjliggör användande av 0,75 kW standardmotor.

Brythjul

Dura-corelager ger lång livslängd och litet underhåll. Den stabila svetsade ramen gör underhållet av hjulet enkelt. Hjulet är lagrat kring en kraftig 63,5 mm axel.

Skrapor

Raka blad för alla användningsområden

- Fäller ut snabbt
- Vändbara mittblad och självjusterande yttervingar för mindre slitage
- Kan köras i 16 graders vinkel för användning med torrare gödsel
- Slitblad i stål eller urethan
- V-blad för lägsta underhåll
- Utbytbara blad
- Slitblad i stål eller urethan

Styrskåp premium

Styrskåpet är användarvänligt med en tydlig pekskärm.

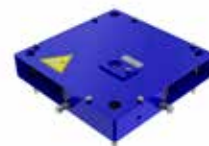

Brythjul



Premium styrskåp med pekskärm



Skrapor



Planering och installation

Två modeller finns: AKD80 med en maximal slaglängd på 80 meter och maximal längd på kättingen på 180 meter. AKD140 klarar ännu längre rännor, med en maximal slaglängd på 140 meter och maximal längd på kättingen på 300 meter.

Driv-enhet	Max kätting-längd	Max antal gångar	Max antal skrapor	Max slag längd	Drifts-hastighet	Motorns energi-förbrukning
AKD80	180	2	2	80m	2.1 m/min	0.75kW
AKD80	120	4	4	80m	2.1 m/min	0.75kW
AKD140	300	4	4	140m	2.1 m/min	0.75kW

		Raka blad	V-blad
Gödseltyp:	Flytgödsel	✓	✓
	Halvfast gödsel	✓	✓
	Fast gödsel	✓	✓
	Sand	x	x
Typ av golv:	Betong	✓	✓
	Spaltgolv	x	x
	Lutande golv	✓	✓
	Gummimatta	✓	✓
Rännbredd		1.9-4.4m	2.1-5.2m

Mycket flexibel planlösning

Här visas exempel på planlösningar som illustrerar mångsidigheten och möjligheten att klara olika längder på gångarna. Tvärkulverten kan placeras var som helst i gångarna.

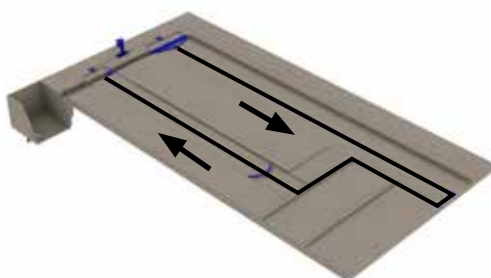

Mycket flexibel installation

Drivheten kan placeras vid sidan, mellan två skrapgångar eller framför en skrapgång, beroende på planlösningen i din ladugård.

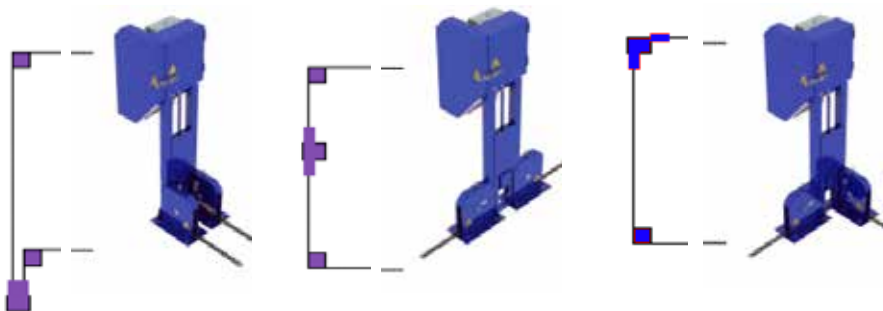

We live milk

DeLaval Sales AB
Gustaf DeLavals vägen 15
147 21 Tumba
Tel: 08-550 294 00
www.delaval.com