

# Weidezaunkatalog 2021



Sicherheit für jedes Tier.



**Wir sind Komplettanbieter.**

**In unserem breiten Sortiment finden Sie alles für Ihren Weidezaun.**

Wir beraten Sie gerne, um die für Sie individuell passende Lösung zu finden.

**02**

Wie funktioniert ein Weidezaun?

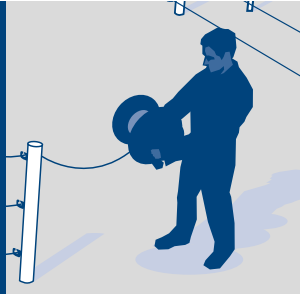

**03**

Unterschiedliche Zäune für unterschiedliche Tiere

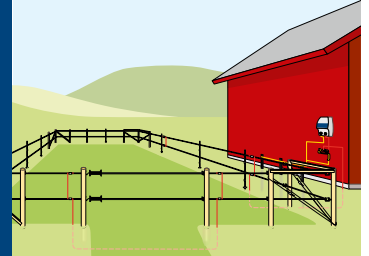

**04**

Welche Komponenten braucht ein Weidezaun?



**07**

Weidezaungeräte

**14**

Solarmodule

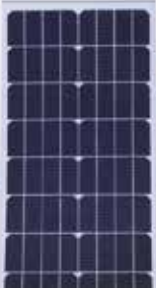

**15**

Batterien & Akkus



**17**

Zaunmaterial



**27**

Zaunanschlusskabel, Verbinder und Haspel



**28**

Zaunprüfer und sonst. Zubehör

**29**

Weidezaunpfähle



**34**

Torgriffe

**35**

Isolatoren



**38**

Produkt-empfehlungen nach Tierart



## Wie funktioniert ein Weidezaun?

Ein Weidezaunsystem besteht aus vielen Komponenten. Damit das System gut funktioniert, ist es wichtig, dass alle Komponenten zusammen passen, von hoher Qualität sind und richtig installiert werden.



Wie jeder elektrische Kreislauf funktioniert ein Weidezaun nur, wenn der Stromkreislauf geschlossen ist. Der Zaun wird allerdings nicht als geschlossener Stromkreis aufgebaut, sondern der Kreislauf schließt sich, wenn das Tier den Zaun berührt. Der Impuls fließt über den Körper in den Boden und wird von den Erdstäben zum Weidezaungerät zurückgeführt.

### Weidezaungerät

Das Weidezaungerät ist das Herz des Weidezaunes. Es erzeugt in regelmäßiger Abfolge Stromstöße. Bei Berührung des Tieres wird ein kurzer Stromschlag erzeugt. Dieser hält das Tier vom Ausbrechen aus der Umzäunung ab. Ebenso dient es zur Abschreckung von Wildtieren gegen das Eindringen in den umzäunten Bereich. Die Energie, die in den Zaun gegeben wird, wird in Joule angegeben. Die Spannung des Zaunes wird in Volt gemessen und wird dazu benötigt, um das isolierende Fell des Tieres zu überbrücken. Nur so kann die Energie überspringen. Achten Sie bei der Auswahl des Weidezaungerätes auf die Länge Ihres Zaunes, auf den Bewuchs am Zaun und auf die Tierart, welche Sie ein- bzw. auszäunen möchten. Dabei helfen Ihnen unsere Tabellen auf den nachfolgenden Seiten.

### Erdung

Eine gute Erdung Ihres Weidezaungerätes ist für eine ausreichend hohe elektrische Spannung unerlässlich. Bei trockenem, sandigem, steinigem oder gefrorenem Boden, welcher die Leitfähigkeit herabsetzt, ist es wichtig, mit dem Erdstab bis in tiefere, feuchtere Erdschichten zu gelangen. Es müssen ggf. mehrere Erdpfähle verwendet werden. Sie finden auf den folgenden Seiten Tabellen, die darüber Auskunft geben, welche Anzahl an Erdstäben Sie benötigen.

### Leitermaterial

Verwenden Sie hochwertiges Material mit möglichst geringen Widerständen (Ohm). Bei mehrreihigen Zäunen wird das Leitermaterial in regelmäßigen Abständen untereinander verbunden. Nur so erfüllt Ihr Weidezaun seine Funktion, für den Fall, dass das Material brechen sollte.



## Unterschiedliche Zäune für unterschiedliche Tiere

Wie hoch sollte ein Zaun sein? Und wie viele Reihen Leitermaterial sollte man installieren? Dies ist je nach Tierart unterschiedlich. Auf dieser Seite finden Sie unsere Empfehlungen.

### Rinder

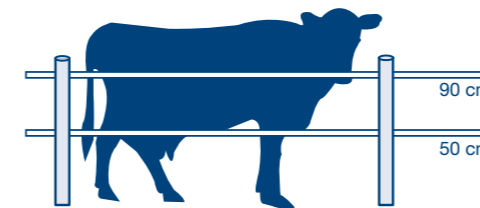

### Pferde

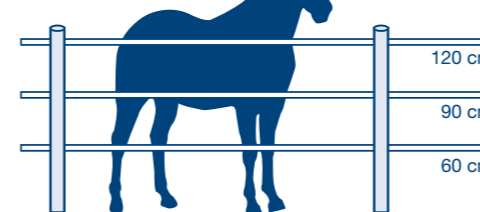

### Schafe

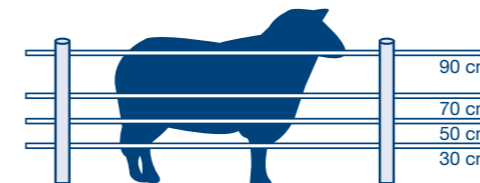

### Schweine

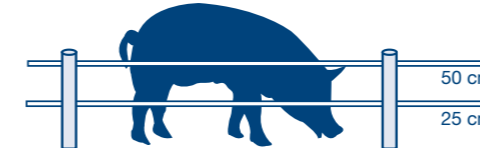

### Ziegen



### Rotwild

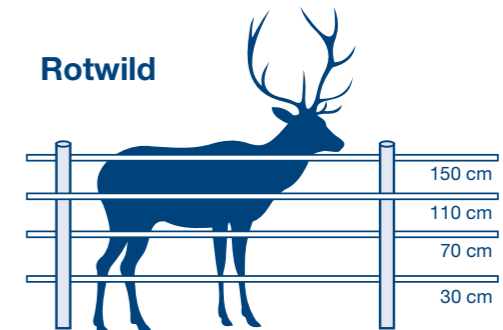

### Wölfe

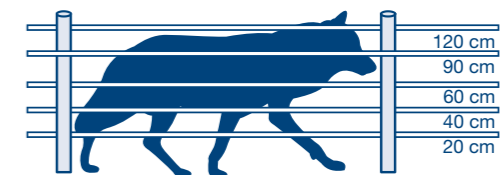

### Wildschweine



### Hinweis:

Die Höhe des Leitermaterials und die Anzahl der Reihen gelten als Richtwerte für Ihren Zaun. Diese Richtwerte sollten im Hinblick auf die Größe Ihrer Tiere und der Versicherungsvorschriften angepasst werden.

### Richtwerte Pfahlabstände:

Damit das Leitermaterial zwischen den Pfählen nicht durchhängt, gelten folgende Richtwerte:

- Bei Litzen und Drähten:** 6 m–8 m
- Bei Bändern:** 3 m (bei Breitband 40 mm)  
5 m (bei Breitband 20 mm)  
6 m–8 m (bei Breitband 10 mm)
- Bei Seilen:** 4 m (bei Durchmesser 6 mm)  
6 m (bei Durchmesser 4–5 mm)

Anpassungen können je nach Bodenrelief erforderlich sein.

# Welche Komponenten braucht man für einen Weidezaun?

- 1 Weidezaungerät:**  
Erzeugt Stromstöße.
- 2 Zaunverbindungskabel:**  
Transportiert den Strom vom Weidezaungerät zum Leitermaterial.
- 3 Erdstäbe:**  
Leiten den Strom zurück in das Weidezaungerät, damit sich der Stromkreislauf schließen kann.
- 4 Leitermaterial:**  
Transportiert den Strom entlang des Zaunes.
- 5 Isolatoren:**  
Halten das Leitermaterial an seinem Platz und isolieren gegen Ableitungen.
- 6 Zauntor:**  
Torgriffe und Torgriffsets ermöglichen ein einfaches Öffnen und Schließen des Zaunes. Zur Elektrifizierung des Zaunes bei geöffnetem Tor, verbinden Sie beide Seiten unterirdisch.
- 7 Installationszubehör:**  
Das richtige Zubehör erleichtert die Installation Ihres Weidezauns. Beispielsweise bieten wir ein Befestigungswerkzeug für Isolatoren an und mit unserer Kombihaspel lässt sich das Leitermaterial leichter auf- und abrollen.
- 8 Untergrundkabel:**  
Um den Zaun auch beim Öffnen des Tores unter Strom zu halten, muss der Zaun auf beiden Seiten des Tores über ein unterirdisch verlaufendes Kabel verbunden werden.

- 9 Warnschild:**  
Jeder Teil eines Elektrozaunes, der entlang einer öffentlichen Straße oder eines öffentlichen Weges installiert ist, muss in regelmäßigen Intervallen von ca. 100 m und an jedem Übergang/Quergang durch Warnschilder gekennzeichnet sein. Diese müssen an den Zaunpfosten sicher befestigt oder fest an das Leitermaterial angeklebt sein.
- 10 Verbinder:**  
Knoten Sie niemals Ihr Leitermaterial. Verwenden Sie immer geeignete Verbinder (Seil-, Litzen-, Bandverbinder), um den Stromfluss zu garantieren.

- 11 Pfosten:**  
Für einen permanent an einem Ort bestehenden Weidezaun oder als Eckpfosten auch bei mobilen Weidezäunen.
- 12 Pfähle:**  
Weidezaunpfähle lassen sich schnell und einfach versetzen und eignen sich daher gut für Weidezäune, die nicht permanent an einem Ort bleiben sollen.

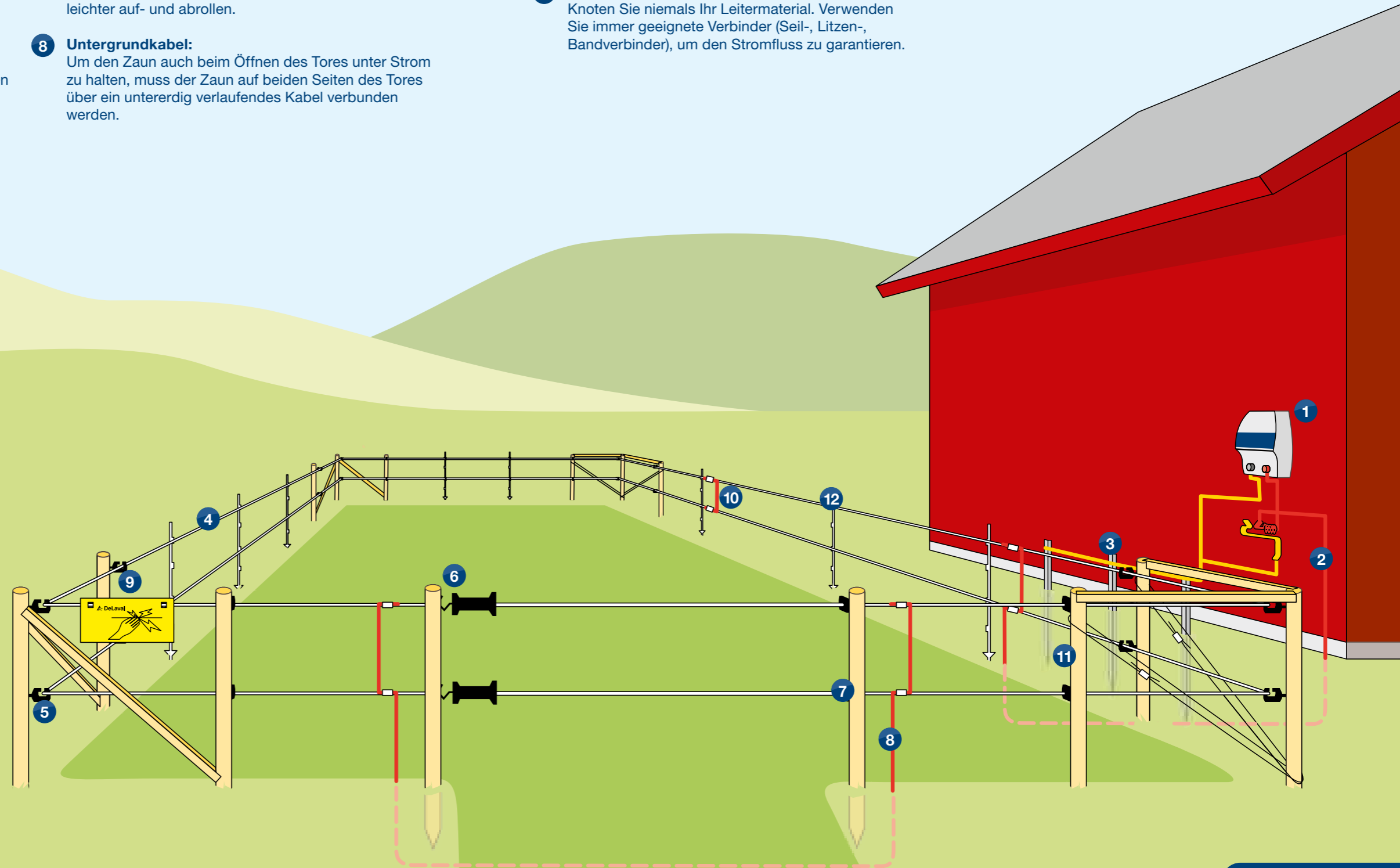

# So finden Sie das richtige Gerät für Ihren Weidezaun

## 1. Welche Energieversorgung wünschen Sie?



### 9 V Batteriegeräte

- Leicht und handlich
- Für häufiges Umsetzen geeignet
- Für kurzhaarige, empfindliche Tiere, wenig Bewuchs und kurze Zäune geeignet
- Solarbetrieb möglich



### 12 V Akkugeräte

- Akku kann nachgeladen werden
- Mehr Leistung als Batteriegeräte
- Solarbetrieb möglich



### 12 V/230 V Kombigeräte

- Sowohl Netz- (230 V) als auch Akkubetrieb möglich
- Alle notwendigen Anschlusskabel und Netzadapter sind im Lieferumfang enthalten
- Solarbetrieb bei ESE20BM, ESE25BM und ESE120BM möglich



### 230 V Netzgeräte

- Für an einem Ort verbleibende Zäune
- Niedrige Betriebskosten
- Sichere Montage am Gebäude (Diebstahlgefahr geringer)
- Sehr starke Geräte, daher geeignet für langhaarige Tiere, starken Bewuchs und lange Zäune
- Blitzschutzanlage empfohlen

## 2. Welches Tier möchten Sie hüten?

Auf jedem unserer Weidezaungeräte ist durch Tiersymbole abgebildet, für welche Art von Tieren das Gerät geeignet ist. Dabei spielt die Sensibilität des Tieres und vor allem die Felllänge bzw. Felldicke eine entscheidende Rolle.



## 3. Wie lang ist der Zaun? Wie stark ist der Bewuchs am Zaun?

Je nachdem wie stark der Bewuchs am Zaun ist, variiert die Länge des Zaunes, welches Sie mit Ihrem Weidezaungerät betreiben können.

Beachten Sie die maximale Zaunlänge, je nach Bewuchsintensität, die wir für jedes Gerät empfehlen.



## DeLaval Weidezaungeräte



DeLaval bietet ein umfangreiches Sortiment an Weidezaungeräten für alle Tierarten und Zaunlängen.

Auf alle unsere Geräte gewähren wir 3 Jahre Garantie.

Achten Sie auf unser „Made in Germany“ Symbol und besondere Eigenschaften unserer Geräte, von denen wir Ihnen einige nachfolgend beschreiben.



Die Geräte ESE16BM, ESE20BM und ESE25BM sind zusätzlich mit einer **Standby-Betriebsfunktion** ausgestattet. Sobald die 230 V-Netzversorgung ausfällt, wird das Gerät automatisch über den angeschlossenen 12 V-Akku unterbrechungsfrei weiter betrieben, sofern das Gerät sowohl an Batterie- als auch Netzspannung angeschlossen ist.



Bei Geräten mit **Stromsparschaltung** wird der Stromverbrauch je nach Zaunzustand automatisch geregelt. Dadurch ergeben sich geringere Kosten und weniger Umweltbelastung. Bei Akkubetrieb ist außerdem ein selteneres Nachladen notwendig, deshalb auch ideal für Solarbetrieb.



Die **Sicherheitsgeräte** E250M und ESE120BM arbeiten stromsparend und zuverlässig, auch unter extremen Bedingungen. Dabei bieten sie höchste Sicherheit für Mensch und Tier. Sie kontrollieren den Zaunzustand und erhöhen die Leistung nur bei Bedarf (z. B. Bewuchs und sonstige Ableitungen). Bei abrupten, andauernden Störungen/Ableitungen erfolgt ein optischer und akustischer Alarm.

# DeLaval 230 V Netzgeräte



Alle DeLaval Weidezaungeräte haben 3 Jahre Garantie



UV-geschützt für eine längere Lebenserwartung

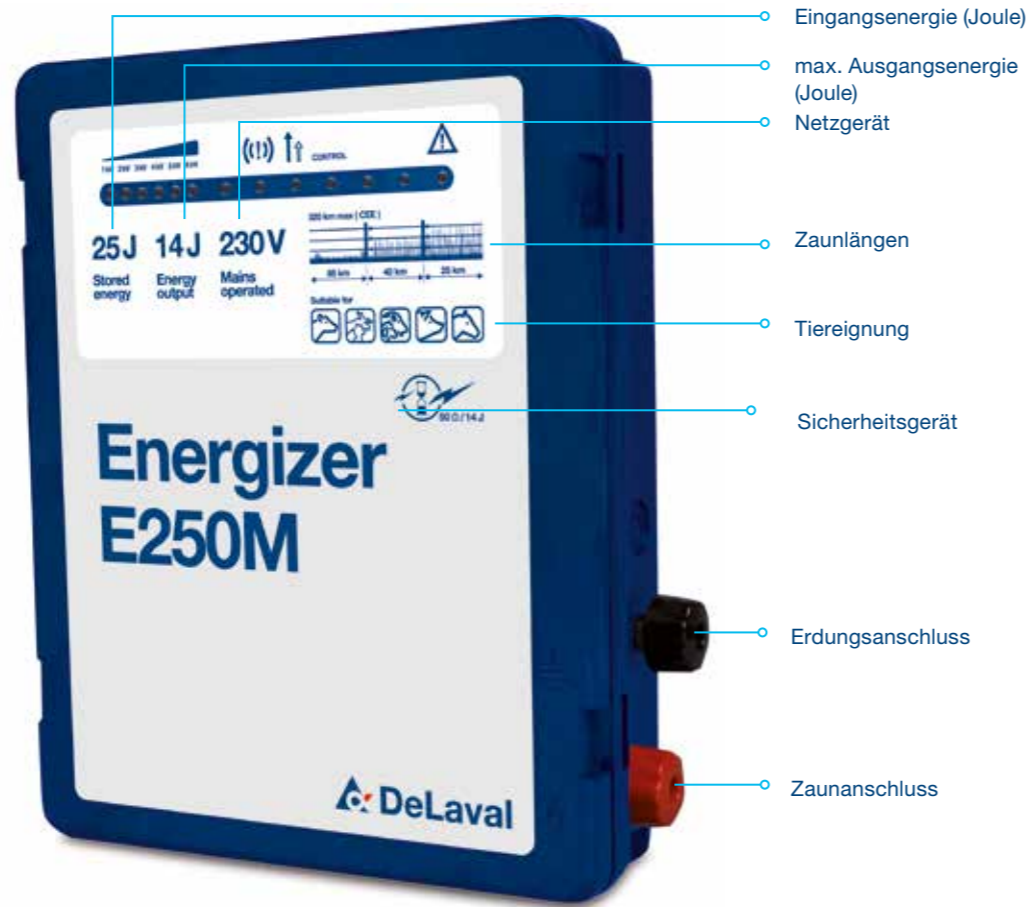

**Netzgerät 10M**  
Funktional und einfach in der Handhabung.  
1,5 J Eingangsenergie.  
Für Zäune bis 10 km ohne Bewuchs und 0,8 km bei starkem Bewuchs.  
92198080



**Netzgerät 20M**  
Funktional und einfach in der Handhabung.  
2,5 J Eingangsenergie.  
Für Zäune bis 13 km ohne Bewuchs und 1,5 km bei starkem Bewuchs.  
94290080



**Netzgerät 30M**  
3 J Eingangsenergie.  
Für Zäune bis 20 km ohne Bewuchs und 2 km bei starkem Bewuchs.  
Mit LED Zaunspannungsanzeige.  
94300010



**Netzgerät E60M**  
Hohe Abschreckung durch spitze Impulsform und damit ideal zum Einsatz zur Wildabwehr oder Schaf- und Geflügelhaltung.  
Leistungsstark auch unter erschwerten Bedingungen wie starkem Bewuchs oder beim Einsatz von Knotengittern.  
6 J Eingangsenergie.  
Für Zäune bis 30 km ohne Bewuchs und 9 km bei starkem Bewuchs.  
Mit zwei Zaunausgängen, einen für einen normalen Zaun und einen weiteren für einen kleinen Zaun oder ein Paddock.  
Mit LED Zaunspannungsanzeige.  
85488720



**Netzgerät E120M**  
12 J Eingangsenergie.  
Für Zäune bis 35 km ohne Bewuchs und 10 km bei starkem Bewuchs. Mit zwei Zaunausgängen.  
85488740



**Netzgerät E250M**  
Unser leistungsstärkstes Weidezaungerät für höchste Ansprüche und besonders lange Zäune.  
25 J Eingangsenergie.  
Für Zäune bis 85 km ohne Bewuchs und 25 km mit starkem Bewuchs.  
Sicherheitsgerät mit LED-Anzeige, optischer und akustischer Alarmfunktion und Anpassung der Schlagstärke je nach Zaunzustand.  
86167601

**Tipp:** Geräte mit einer optischen LED Funktionsanzeige können Sie auch aus größerer Entfernung kontrollieren.

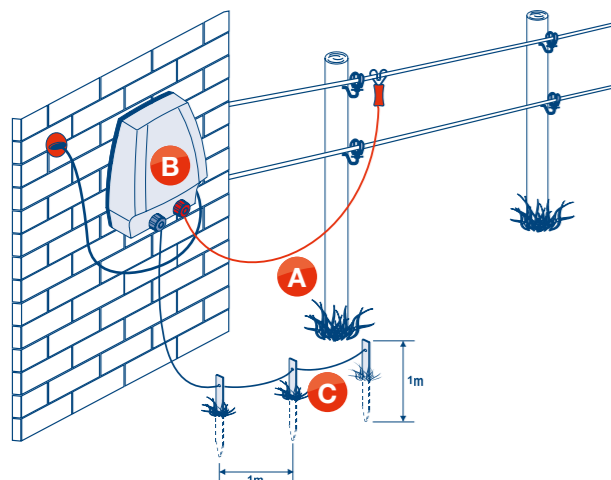

- A.** Montieren Sie Ihr Netzgerät an einem Ort, an dem es gegen Diebstahl geschützt ist.
- B.** Nutzen Sie DeLaval Verbindungskabel, um Geräte an Leitermaterialien anzuschließen oder zwei Reihen von Leitermaterialien zu verbinden.
- C.** Wir empfehlen für den Betrieb eines Zaunes mit einem Netzgerät mindestens 1 m lange Erdungspfähle zu verwenden. In der Regel werden bei Netzgeräten mehrere Erdungsstäbe benötigt, die miteinander verbunden werden.

**Zeichenerklärungen**  
Erklärung der Symbole, Geräteausstattung und Leistungsdaten siehe Umschlag.

Produktbezeichnung	Art. Nr.	→ J	J →	Energieverbrauch	Max. ⚡	500 Ω ⚡	Max. ⚡	CEE	Max.	Max.	Max.	Max.
<b>10M</b>	92198080	1,5 J	1,0 J	2,2 W	7.850 V	3.750 V	---	30,0 km	10,0 km	2,5 km	0,8 km	3×1 m
<b>20M</b>	94290080	2,5 J	1,9 J	4,4 W	8.750 V	4.125 V	---	40,0 km	13,0 km	3,0 km	1,5 km	3×1 m
<b>30M</b>	94300010	3,0 J	2,0 J	6,0 W	9.000 V	4.700 V	---	60,0 km	20,0 km	5,0 km	2,0 km	3×1 m
<b>E60M</b>	85488720	6,0 J	4,5 J	9,0 W	9.500 V	6.400 V	8.000 V	80,0 km	30,0 km	16,0 km	9,0 km	3×1 m
<b>E120M</b>	85488740	12,0 J	8,4 J	14,0 W	9.500 V	5.500 V	8.500 V	120,0 km	35,0 km	15,0 km	10,0 km	4×1 m
<b>E250M</b>	86167601	25,0 J	14,0 J	35,0 W	10.600 V	5.000 V	---	320,0 km	85,0 km	40,0 km	25,0 km	5×1 m

# DeLaval 9 V Batterie- und 12 V Akkugeräte



Alle DeLaval Weidezaungeräte haben 3 Jahre Garantie



UV-geschützt für eine längere Lebenserwartung



### Batteriegerät E2B

Robustes, tragbares, mit 9 oder 12 V Batterie betriebenes Weidezaungerät mit niedrigem Energieverbrauch. 0,18 J Eingangsenergie. Für Zäune ohne Bewuchs bis 3 km und 0,3 km bei starkem Bewuchs. Gut für den Einsatz mit Solarpanel geeignet. Zaun und Erdanschlusskabel sowie Erdpfahl im Lieferumfang enthalten. **2150020130**



### Batteriegerät ESE4B

Robustes, tragbares, mit 9 oder 12 V Batterie betriebenes Weidezaungerät mit niedrigem Energieverbrauch. 0,35 J Eingangsenergie. Für Zäune ohne Bewuchs bis 6 km und 1 km bei starkem Bewuchs. Gut für den Einsatz mit Solarpanel geeignet. Zaun- und Erdanschlusskabel sowie Erdpfahl im Lieferumfang enthalten. **2150020131**



### Solargerät ESE7BS

Robustes Solargerät mit integriertem 12 V 7 Ah Akku. Automatische Solarladeregulierung und Akkukontrollanzeige (dreistufig). Durch Stromsparschaltung besonders energiesparend. Für Zäune ohne Bewuchs bis 16 km und 1,6 km bei starkem Bewuchs. 230 V Kabel zur Akkuladung (nicht im Betrieb!), Zaun- und Erdanschlusskabel enthalten. **88859401**



### Akkugerät ESE50B

Akkugerät mit 4,8 J Eingangsenergie. Für Zäune bis 20 km ohne Bewuchs und 2 km bei starkem Bewuchs. Mit zwei Zaunanschlüssen und Stromsparschaltung. Daher auch ideal für den Betrieb mit Solarpanel geeignet. Der Stromverbrauch passt sich dem Zaunzustand an. Zaun- und Erdanschlusskabel im Lieferumfang enthalten. **86157201**



**Tipp:** Bewahren Sie Ihr Weidezaungerät und seinen Akku in einer Schutzbox auf.



**Schutzbox für Weidezaungeräte**  
 Tragbare Box aus Metall mit stabilem Griff. **94247023**

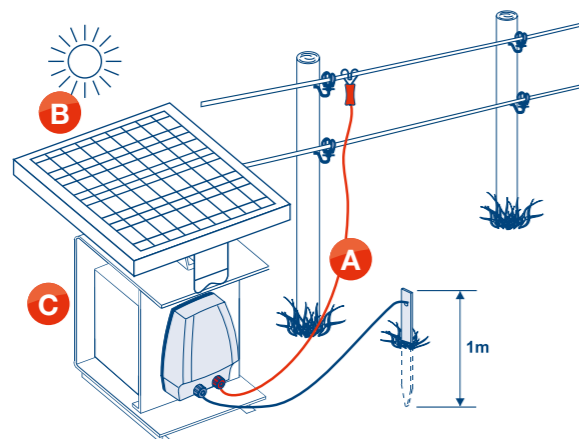

- A.** Für einen optimalen Anschluss DeLaval Anschlusskabel verwenden
- B.** Solarenergie kann die Batterielebensdauer aufrechterhalten und sogar verlängern
- C.** Schützen Sie Ihr Weidezaungerät mit einem Akkukasten für Weidezaungerät und Akku



**Zeichenerklärungen**  
 Erklärung der Symbole, Geräteausstattung und Leistungsdaten siehe Umschlag.

**Tipp:** Bei allen unseren 9 V und 12 V Geräten ist der Betrieb mit einem Solarpanel möglich.

Produktbezeichnung	Art.Nr.	→ J	J →	Energieverbrauch	Max ⚡	500 Ω ⚡	Max ⚡	CEE	Max	Max	Max	Max
<b>E2B</b>	2150020130	0,18 J	0,12 J	25 mA	8.600 V	1.500 V	n/a	4,0 km	3,0 km	1,0 km	0,3 km	1
<b>ESE4B</b>	2150020131	0,4 J	0,3 J	28–36 mA	10.000 V	3.200 V	n/a	8,0 km	6,0 km	4,0 km	1,0 km	1
<b>ESE7BS</b>	88859401	0,65 J	0,50 J	20–50 mA	11.000 V	3.600 V	n/a	18,0 km	16,0 km	4,2 km	1,6 km	1 × 1 m
<b>ESE50B</b>	86157201	4,80 J	3,00 J	100–500 mA	10.000 V	5.500 V	9.500 V	60,0 km	20,0 km	5,0 km	2,0 km	3 × 1 m



# DeLaval 12 V / 230 V Kombigeräte



Alle DeLaval Weidezaungeräte haben 3 Jahre Garantie



UV-geschützt für eine längere Lebenserwartung



- Eingangsenergie (Joule)
- max. Ausgangsenergie (Joule)
- Kombigerät
- Zaunlängen
- Tiereignung
- Zaunanschluss
- Erdungsanschluss

**Tipp:** Ein Kombigerät ist die richtige Wahl, wenn Sie Ihr Weidezaungerät flexibel einsetzen möchten. Kombigeräte können sowohl mit Batterie- als auch mit Netzspannung betrieben werden. So können Sie diese Geräte für hausnahe Weiden, aber auch für entfernt gelegene Weiden einsetzen.

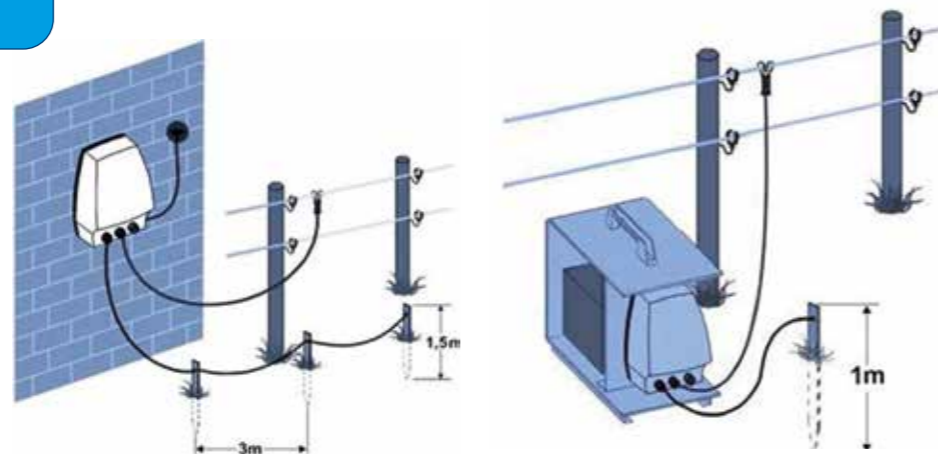

**Kombigerät ESE7BM**  
Zum Betrieb mit 9 V, 12 V oder 230 V. 0,77 J Eingangsenergie. für Zäune ohne Bewuchs bis 7 km und 1,2 km bei starkem Bewuchs. Mit Stromsparschaltung. Anschlusskabel und Netzadapter im Lieferumfang enthalten.  
**2150020132**



**Kombigerät E8BM**  
Kombigerät zum Betrieb mit 12 V oder 230 V. 0,8 J Eingangsenergie. Für Zäune ohne Bewuchs bis 4 km und 0,8 km bei starkem Bewuchs. Hervorragend geeignet für sensible Tiere und Kleintiere. 12 V und 230 V Anschlusskabel und Netzadapter im Lieferumfang enthalten.  
**87881601**



**Kombigerät ESE16BM**  
Kombigerät zum Betrieb mit 12 V und 230 V. 1,3 J Eingangsenergie. Für Zäune ohne Bewuchs bis 8 km und 1,2 km mit Bewuchs. Standby-Betrieb möglich. Mit Stromsparschaltung. Gut geeignet zum Betrieb mit Solarpanel 12 V und 230 V. Anschlusskabel und Netzadapter im Lieferumfang enthalten.  
**87881301**



**Kombigerät ESE25BM**  
Kombigerät für 12 V und 230 V einsetzbar. 2,5 J Eingangsenergie. Für Zäune bis 15 km ohne Bewuchs und 1,7 km mit starkem Bewuchs. Mit Stromsparschaltung: passt den Stromverbrauch automatisch an den Zaunzustand an. Durch seinen geringen Stromverbrauch auch gut für den Betrieb mit Solarpanels geeignet. Bei gleichzeitigem Anschluss des Gerätes an Netz und Batterie wird das Gerät über Netzspannung betrieben. Sollte die Netzspannung ausfallen, schaltet das Gerät automatisch auf Batteriebetrieb um. 12 V und 230 V Anschlusskabel und Netzadapter im Lieferumfang enthalten.  
**87881201**



**Kombigerät ESE20BM**  
Robustes und einfach tragbares Kombigerät für 12 V und 230 V einsetzbar. 2,3 J Eingangsenergie. Für Zäune ohne Bewuchs bis 6 km und 1 km bei starkem Bewuchs. Mit Stromsparschaltung. Anschluss eines 10 W Solarpanels möglich. 12 V und 230 V Anschlusskabel im Lieferumfang enthalten. Netzadapter ist nicht enthalten!  
**89492401**



**Kombigerät ESE120BM**  
Kombigerät zum Betrieb mit 12 V oder 230 V. 12 J Eingangsenergie. Für Zäune ohne Bewuchs bis 45 km und 14 km bei starkem Bewuchs. Sicherheitsgerät mit LED-Anzeige, optischer und akustischer Alarmfunktion und Anpassung der Schlagstärke je nach Zaunzustand.  
**86673601**

**Zeichenerklärungen**  
Erklärung der Symbole, Geräteausstattung und Leistungsdaten siehe Umschlag.

Produktbezeichnung	Art.Nr.	→ J	J →	Energieverbrauch	Max ⚡	500 Ω ⚡	Max ⚡	CEE	Max	Max	Max	Max
ESE7BM	2150020132	0,77 J	0,50 J	22–60 mA	11.500 V	4.000 V	---	18,0 km	7,0 km	5,0 km	1,2 km	1
E8BM	87881601	0,80 J	0,45 J	50 mA	7.900 V	3.300 V	---	8,0 km	4,0 km	2,0 km	0,8 km	1 × 1 m
ESE16BM	87881301	1,30 J	1,00 J	30–90 mA	11.500 V	4.200 V	---	30,0 km	8,0 km	3,5 km	1,2 km	1 × 1 m
ESE20BM	89492401	2,3 J	1,8 J	35–160 mA	14.000 V	4.500 V	n/a	45,0 km	6,0 km	4,0 km	1,0 km	2 × 1 m
ESE25BM	87881201	2,50 J	2,00 J	35–190 mA	12.500 V	4.500 V	---	50,0 km	15,0 km	4,5 km	1,7 km	1 × 1 m
ESE120BM	86673601	12,00 J	8,00 J	500–1.200 mA	9.700 V	4.300 V	---	180,0 km	45,0 km	21,0 km	14,0 km	3 × 1 m

## DeLaval Solarmodule

Mit einem Solarpanel betreiben Sie Ihr Weidezaungerät umweltfreundlich und kostengünstig. Unsere Solarmodule ermöglichen einen wartungsfreien Betrieb des Weidezaunes vom Frühjahr bis Herbst. Ein Nachladen über die Steckdose wird nur nach längeren, sonnenarmen Perioden notwendig.

Alle 12 V Akkugeräte aus unserem Sortiment sind für den Betrieb mit Solarmodulen ausgerüstet. Unsere 9 V Batteriegeräte können für den Betrieb mit Solarmodulen mit unserem Solarset (2 Watt) nachgerüstet werden.



### Solarmodule 5 W und 10 W

Für die Geräte E2B, ESE4B und ESE7BM aus monokristallinen Siliziumzellen.

Komplett mit Anschlusskabel. Neues Design mit verbesserter Leistung. Leichter und robuster durch Kunststoffrahmen, kein Glas. Bewegliches Montagegerät zum Einstellen des Panels in alle Richtungen. Inkl. anschraubbarem Montagegerät und Alurahmen.

Akkuempfehlung: > 80 Ah

Solarmodul 5 W [2150021020](#)

Solarmodul 10 W [2150021021](#)

## Mehr Power zum gleichen Preis!



### Solarmodul 30 W

Für die Geräte ESE50B und ESE25BM.

Bestehend aus monokristallinen Siliziumzellen. Komplett mit Anschlusskabel und Alurahmen.

Akkuempfehlung: > 100 Ah.

[2150021022](#)

### Solarmodul 50 W

Für das Gerät ESE120BM.

Mit monokristallinen Siliziumzellen, selbstregulierend mit Laderegler. Komplett mit Anschlusskabel, Alurahmen und Laderegler.

Akkuempfehlung: > 200 Ah.

[86674903](#)

## Umfassende Weidezaunsets für temporäre Zäune Geeignet für Rinder und Pferde

### Weidezaun Starterset mit Netzgerät

Für kurze bis mittlere Zäune - bis max. 13 km Zaunlänge. Alles in einem Starterset - die Zaunpfähle müssen ergänzt werden.

[2150013526](#)



Set beinhaltet:

DeLaval Weidezaun Starterset 20	Artikelnr.	Menge
DeLaval Weidezaungerät 20m	94290080	1
Erdkabel, 10m	86675501	1
Breitband Standard BL10, 200m	2150004321	2
Ringisolator Standard, 25 Stk	91960704	1
Winkelprofil-Erdungspfahl, 115cm	98882440	3
Torgriff Standard, blau	87896301	2
Torgriffisolator, 4 Stk	2150021162	1
Schlüsselanhänger Zaunprüfer	91960701	1
Premium Zaunanschlusskabel Universal	94247025	1
Warnschild, 4 Stk	85488701	1

### Weidezaun Starterset mit 9V Batteriegerät

Für kurze bis mittlere Zäune - bis max. 6 km Zaunlänge. Alles in einem Starterset - die Zaunpfähle müssen ergänzt werden.

[2150013527](#)



Set beinhaltet:

DeLaval Weidezaun Starterset ESE4B	Artikelnr.	Menge
DeLaval Weidezaungerät ESE4B	2150020131	1
Alkalibatterie, 9V 175Ah 1400Wh	88029101	1
Breitband Standard BL10, 200m	2150004321	2
Ringisolator Standard, 25 Stk	91960704	1
Erdungs- und Zaunverbindungskabel (Winter)	94247054	1
Breitbandverbindungskabel (Winter)	94247055	1
Winkelprofil-Erdungspfahl, 115cm	98882440	2
Torgriff, blau	87896301	2
Torgriffisolator, 4 Stk	2150021162	1
Warnschild, 4 Stk	85488701	1
Schlüsselanhänger Zaunprüfer	91960701	1

## DeLaval Batterien und Akku



9 V Alkalibatterie, 75 Ah/600 Wh  
Maße: LxBxH 16,5x11x11,5 cm  
[90598880](#)

9 V Alkalibatterie, 175 Ah/1200 Wh  
Maße: LxBxH 19x12,5x16 cm  
[88029101](#)



12 V Super-Vlies Akku, 12 Ah  
Wiederaufladbar  
Wartungsfrei  
Ideal zum Standby-Betrieb von ESE16BM und ESE25BM  
Maße: LxBxH 15x9,8x9,5 cm  
[90632090](#)

### Tipp:

Je höher die Ah-Leistung, desto länger hält die Batterie.

# Empfehlungen zum Betrieb mit Solarpanel

 + 
  + 
  oder 
 

**Weidezaungerät E2B**  
 2150020130

**5 W Solarpanel**  
 2150021020

**12V/12Ah**  
 90632090 oder

**9V/175Ah**  
 88029101

 + 
  + 
  oder 
 

**Weidezaungerät ESE4B**  
 2150020131

**5 W Solarpanel**  
 2150021020

**12V/12Ah**  
 90632090 oder

**9V/175Ah**  
 88029101

 + 
  + 
  oder 
 

**Weidezaungerät ESE7BM**  
 2150020132

**5 W Solarpanel**  
 2150021020

**12V/12Ah**  
 90632090 oder

**9V/175Ah**  
 88029101

 + 
  + 
 

**Weidezaungerät ESE16BM**  
 87881301

**10 W Solarpanel**  
 2150021021

**12V/12Ah**  
 90632090

 + 
  + 
 

Nicht verfügbar.  
 Wir empfehlen:  
 min. 12V/80 Ah  
 Batterie

**Weidezaungerät ESE20BM**  
 89492401

**10 W Solarpanel**  
 2150021021

 + 
  + 
 

Nicht verfügbar.  
 Wir empfehlen  
 min. 12V/80 Ah  
 Batterie

**Weidezaungerät ESE25BM**  
 87881201

**30 W Solarpanel**  
 2150021022

 + 
  + 
 

Nicht verfügbar.  
 Wir empfehlen:  
 min. 12V/80 Ah  
 Batterie

**Weidezaungerät ESE50B**  
 86157201

**30 W Solarpanel**  
 2150021022

 + 
  **x1-2** + 
 

Nicht verfügbar.  
 Wir empfehlen:  
 min. 12V/200 Ah  
 Batterie

**Weidezaungerät ESE120BM**  
 86673601

**50 W Solarpanel**  
 86674903



## DeLaval Zaunmaterial

Die Wahl des Zaunmaterials hängt davon ab, welche Tierart Sie ein- oder auszäunen möchten, wie lang Ihr Zaun ist und ob es sich um einen mobilen Zaun oder einen Festzaun handelt.

DeLaval bietet Bänder, Seile und Litzen in drei verschiedenen Ausführungen an: Premium, Standard Plus und Standard. Zudem haben wir Drähte für Festzäune im Sortiment.

Für eine lange Lebensdauer sind alle unsere Bänder, Seile und Litzen mit UV Stabilisatoren versehen.



## DeLaval Bänder Premium

Die neuen Premium Bänder bieten durch die doppelten Kupferleiter höchste Leitfähigkeit. Zusätzliche Stahlleiter sorgen für eine hohe Stabilität und Wetterfestigkeit. Die DeLaval Premium Bänder gewährleisten eine hohe Spannung über die gesamte Zaunlänge hinweg. Dies hat zwei Vorteile: zum einen ist eine effektive Abschreckung gesichert, zum anderen ermöglicht dies größere Zaunlängen. Die Bandbreiten BW12, BW20 und BW40 enthalten außerdem eine Querverbindung, um zu jedem Zeitpunkt eine stetige Stromversorgung zu gewährleisten. Die schwarz-weiße Farbe der DeLaval Premium Bänder sorgt für einen Kontrast und somit für eine gute Sichtbarkeit.

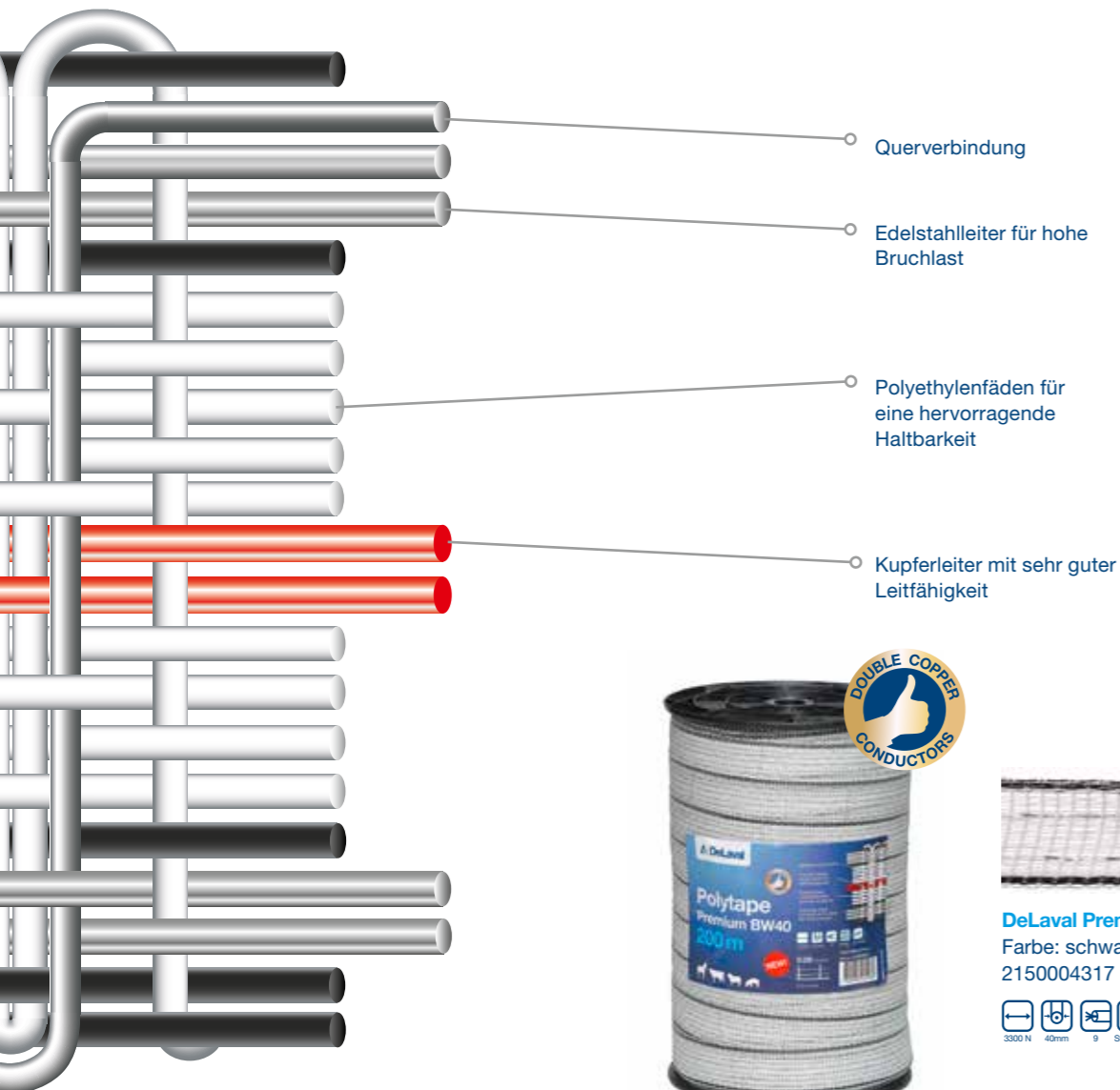

**DeLaval Premium Breitband BW40**

Farbe: schwarz/weiß  
2150004317 200 m



**DeLaval Premium Breitband BWR9**  
Farbe: schwarz/weiß  
2150004313 200 m  
2150004314 400 m



**DeLaval Premium Breitband BW12**  
Farbe: schwarz/weiß  
2150004315 200 m



**DeLaval Premium Breitband BW20**  
Farbe: schwarz/weiß  
2150004316 200 m



Produktbezeichnung	Länge	Durchmesser	Leiter	Widerstand	Max. Länge	Art. Nr.
BWR9	200 m	9 mm	2 Kupfer 7 Edelstahl	0,061 Ω/m	24 km	2150004313
BWR9	400 m	9 mm	2 Kupfer 7 Edelstahl	0,061 Ω/m	24 km	2150004314
BW12	200 m	12 mm	2 Kupfer 3 Edelstahl	0,092 Ω/m	22 km	2150004315
BW20	200 m	20 mm	2 Kupfer 3 Edelstahl	0,092 Ω/m	22 km	2150004316
BW40	200 m	40 mm	2 Kupfer 7 Edelstahl	0,087 Ω/m	22 km	2150004317

## DeLaval Bänder Standard Plus

Unser Standard Plus Sortiment an Bändern ist mit einem Kupferleiter für eine sehr gute Leitfähigkeit ausgestattet. Die 10 mm breiten Standard Plus Bänder sind für eine gute Sichtbarkeit in weißer, oranger und blauer Farbe erhältlich.

Kupferleiter mit sehr guter Leitfähigkeit

Edelstahlleiter für eine lange Haltbarkeit



**Breitband O10**  
Farbe: orange  
Breite: 10 mm  
**88153901** 200 m



**Breitband W10**  
Farbe: weiß  
Breite: 10 mm  
**88154001** 200 m



**Breitband BL10**  
Farbe: blau  
**2150004321** 200 m



**Breitband W20**  
Farbe: weiß  
Breite: 20 mm  
**88154101** 200 m



**Breitband W40**  
Farbe: weiß  
Breite: 40 mm  
**88154201** 200 m



Produktbezeichnung	Länge	Breite	Leiter	Widerstand	Max. Länge	Art. Nr.
<b>O10</b>	200 m	10 mm	1 Kupfer 4 Edelstahl	0,35 Ω/m	13 km	88153901
<b>W10</b>	200 m	10 mm	1 Kupfer 4 Edelstahl	0,35 Ω/m	13 km	88154001
<b>BL10</b>	200 m	10 mm	1 Kupfer 4 Edelstahl	0,35 Ω/m	13 km	2150004321
<b>W20</b>	200 m	20 mm	1 Kupfer 5 Edelstahl	0,34 Ω/m	13 km	88154101
<b>W40</b>	200 m	40 mm	1 Kupfer 6 Edelstahl	0,33 Ω/m	13 km	88154201

## DeLaval Bänder Standard

Unsere Standard Bänder in weiß-roter Farbe sind eine preisgünstige Alternative für kurze Zäune.

Edelstahlleiter für eine lange Haltbarkeit



**Breitband WR10**  
Farbe: weiß/rot/weiß  
**2150004307** 300 m



**Breitband WR20**  
Farbe: weiß/rot/weiß  
**2150004308** 300 m



**Breitband WR40**  
Farbe: weiß/rot/weiß  
**2150004309** 300 m



Produktbezeichnung	Länge	Durchmesser	Leiter	Widerstand	Max. Länge	Art. Nr.
<b>WR10</b>	300 m	10 mm	3 Edelstahl	7,74 Ω/m	3 km	2150004307
<b>WR20</b>	300 m	20 mm	4 Edelstahl	5,81 Ω/m	4 km	2150004308
<b>WR40</b>	300 m	40 mm	2x4 Edelstahl	2,90 Ω/m	5 km	2150004309

# DeLaval Premium Seile und Litzen

Durch die extrem zugfesten, UV-stabilen Polyethylenmonofile sind unsere Premiumseile und Litzen ideal geeignet für Zäune, die häufig versetzt werden. Sie enthalten Edelstahl- und Kupferleiter und bieten dadurch beste Leitfähigkeit und sehr lange Haltbarkeit. Die schwarz-weiße Farbe gewährleistet eine gute Sichtbarkeit.

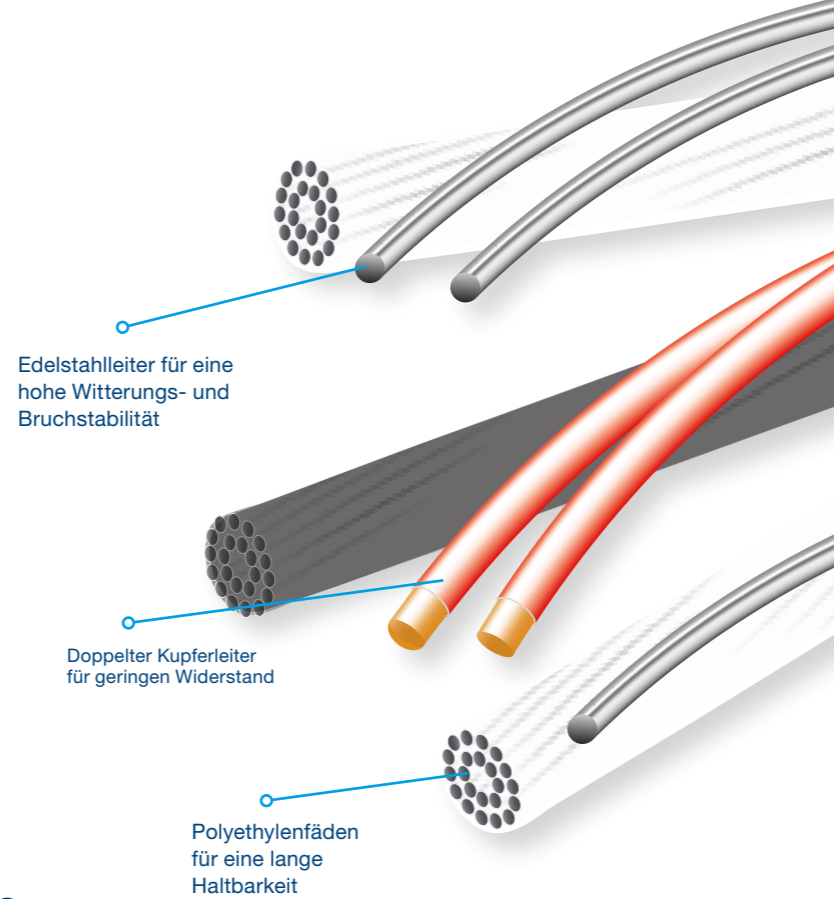

**Weidezaunlitze BWP4, geflochten**  
 Farbe: schwarz/weiß  
 90599610 200 m  
 90599609 500 m

1500 N 3,5mm 4 Stabilised



**Weidezaunlitze Premiumlitze BW4**  
 Farbe: schwarz/weiß  
 2150004318 250 m  
 2150004319 1.000 m

1500 N 3,5mm 5 Stabilised



**Weidezaunlitze Premiumlitze BW6**  
 Farbe: schwarz/weiß  
 2150004311 300 m  
 2150004312 500 m

3500 N 6mm 6 Stabilised

Produktbezeichnung	Länge	Durchmesser	Leiter	Widerstand	Max. Länge	Art. Nr.
BW4	250 m	3,5 mm	2 Kupfer 3 Edelstahl	0,063 Ω/m	24 km	2150004318
	1.000 m					2150004319
BW6	300 m	6,0 mm	2 Kupfer 4 Edelstahl	0,062 Ω/m	26 km	2150004311
	500 m					2150004312
BWP4	200 m 500 m	3,5 mm	3 Kupfer 1 Edelstahl	0,150 Ω/m	17 km	90599610 90599609

## DeLaval Seile und Litzen Standard Plus

Die Seile und Litzen in der Standard Plus Ausführung enthalten alle einen Kupferleiter und bieten somit eine sehr gute Leitfähigkeit bei langer Haltbarkeit. Bei den Litzen können Sie zwischen weiß und orange wählen.

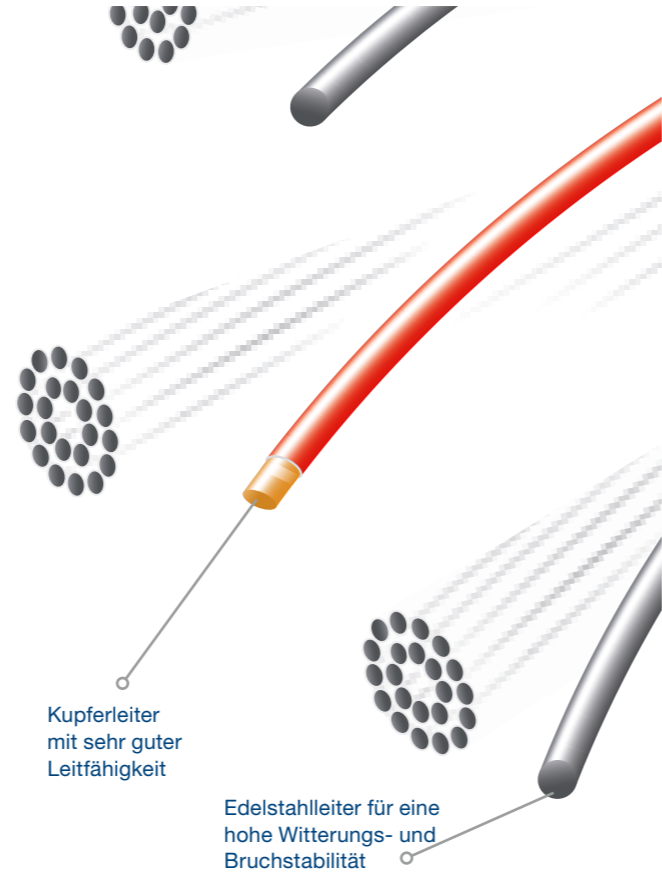

**Weidezaunlitze O2**  
Farbe: orange  
88154401 250 m



**Weidezaunlitze W2**  
Farbe: weiß  
88153801 250 m



**DeLaval polytwine BL2**  
Farbe: blau  
2150004322 250 m



**Weidezaunseil W5**  
Farbe: weiß  
88154501 300 m



## DeLaval Seile und Litzen Standard

Unsere Standard Seile und Litzen in weiß-roter Farbe sind eine preisgünstige Alternative für kurze Zäune.



**DeLaval Standard Weidezaunlitze WR2**  
Farbe: weiß/rot/weiß  
2150004310 250 m



**DeLaval Standard Weidezaunlitze WR4**  
Farbe: weiß/rot/weiß  
2150004302 300 m

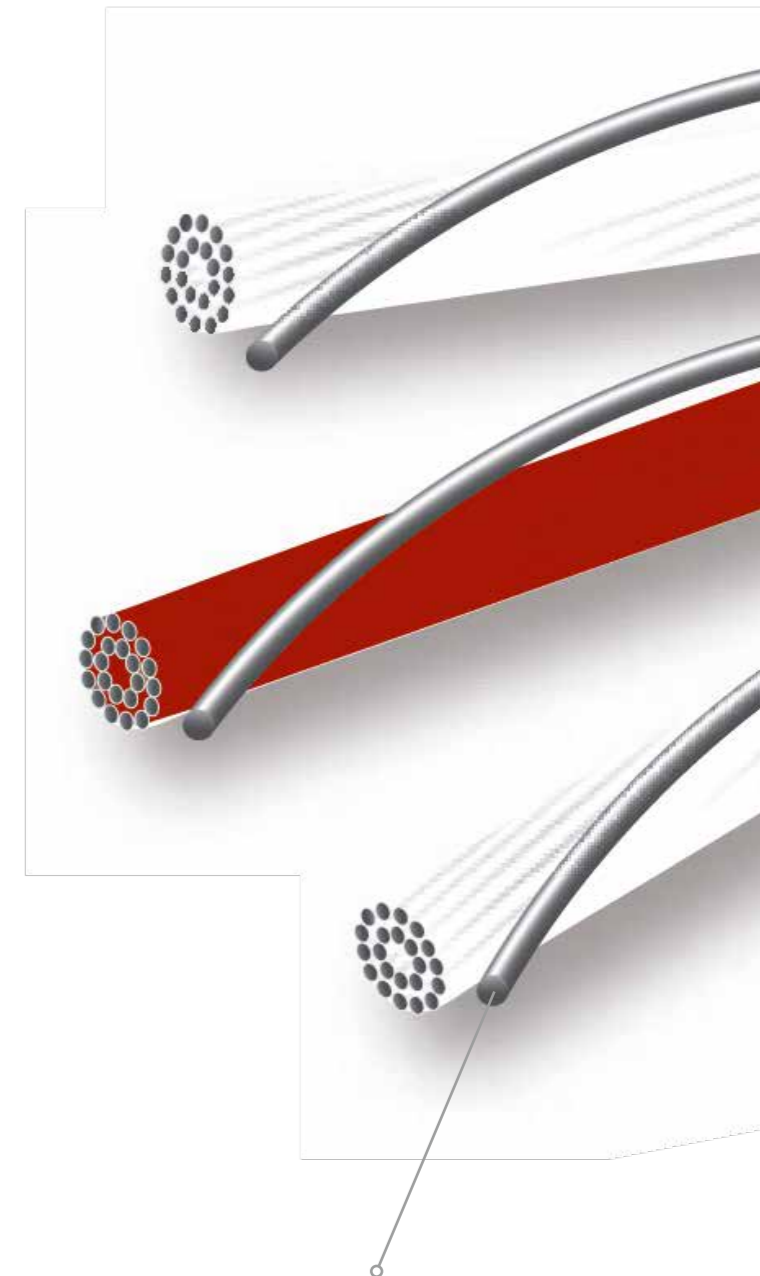

Edelstahlleiter für eine hohe Witterungs- und Bruchstabilität

**Tipp:**  
Verbindungs- und Anschlussmaterialien für Bänder, Seile und Litzen finden Sie auf Seite 27.

Produktbezeichnung	Länge	Durchmesser	Leiter	Widerstand	Max. Länge	Art. Nr.
O2	250 m	1,5 mm	1 x Kupfer 3 x Edelstahl	0,3 Ω/m	13 km	88154401
W2	250 m	1,5 mm	1 x Kupfer 3 x Edelstahl	0,3 Ω/m	13 km	88153801
BL2	250 m	1,5 mm	1 Kupfer 2 Edelstahl	0,30 Ω/m	13 km	2150004322
W5	300 m	5 mm	1 x Kupfer 3 x Edelstahl	0,3 Ω/m	13 km	88154501

Produktbezeichnung	Länge	Durchmesser	Leiter	Widerstand	Max. Länge	Art. Nr.
WR2	250 m	1,3 mm	3 Edelstahl	7,74 Ω/m	3 km	2150004310
WR4	300 m	4 mm	3 Edelstahl	6,95 Ω/m	4 km	2150004302

# DeLaval Drähte



### Verzinkter Draht Standard

Der verzinkte Draht ist ein Basis Stahldraht für permanente Zäune.

Länge 410 m  
Widerstand: 0,08 Ohm/m  
Durchmesser: 1,4 mm

98800912

Länge 250 m  
Widerstand: 0,07 Ohm/m  
Durchmesser: 1,8 mm

85488710



### Drahtlitze gedreht 300 m

Bestehend aus 6 gedrehten verzinkten Drahtlitzen.

Widerstand: 0,1 Ohm/m  
Durchmesser: 1,5 mm  
Zugfestigkeit: 75 kg

Zinkauflage: ca. 50 g/m<sup>2</sup>

98800802



# DeLaval Zaunanschlusskabel, Verbinder und Haspel

Verbindungs- und Anschlussmaterial garantieren einen störungsfreien Stromfluss. Bei mehrreihigen Zäunen verbinden sie die Zaunreihen in einheitlichen Abständen untereinander.



### Zaunanschlusskabel Breitband

Für eine optimale Verbindung zwischen Gerät und Zaun.

Für Breitbänder bis 40 mm.  
Robust mit Edelstahlklemme und Schrauben mit Kunststoff-Muttern.  
Kabellänge: 130 cm.

90632015



### Zaunverbindungskabel Breitband

Zur optimalen Verbindung von zwei übereinander liegenden Bändern bis 40 m.

Mit zwei Schraubplatten.  
Kabellänge: 50 cm.

90632016



### Zaunanschlusskabel Seil

Für eine optimale Verbindung zwischen Gerät und Seilen von 4,5 bis 6 mm.

Auch zur Verbindung von zwei Seilen geeignet.  
Kabellänge: 150 cm.

90632016



### Premium Zaunanschlusskabel Universal

Zur Verbindung von Gerät und Zaunmaterial. Hervorragend geeignet für Drähte, Litzen, Bänder und Seile.

Kabellänge: 100 cm.

94247025



### Untergrund- und Zuleitungskabel

Für ober- und unterirdische Zaunzuleitungen. Auch ideal zur Elektrifizierung von Toren.

Doppelt isoliert.  
Durchmesser: 1,6 mm.  
Kabellänge: 25 m.  
Max. Zuleitungslänge: 500 m.

98767235



### Grippler Drahtverbinder

Der Grippler Verbinder ist Verbinder und Spanner zugleich. Er ist einfach in der Verwendung und langlebig.

#### Kleiner Grippler für Draht

20 Stk. 1,00–2,00 mm.

86674701

#### Großer Grippler für Draht

10 Stk. 2,00–3,25 mm.

86674702

#### XL Grippler für Draht

10 Stk. 3,25–4,2 mm

2150013532

### Bandverbinder

Verbindet Bänder bis 40 mm einfach und zuverlässig.

Einfaches Nachspannen der Bänder möglich.

88339001 5 Stück



### Kombihaspel

Kunststoffhaspel zum einfachen Auf- und Abspulen von Litzen und Breitbändern.

Haspel

94247005 1 Stück

Trage

94247006 1 Stück

### Seilverbinder

Für eine sichere Verbindung.

Für Seile bis Ø 4 mm

87050701 5 Stück

Für Seile bis Ø 6 mm

87050721 5 Stück



**Tip:**  
Knoten Sie niemals Ihr Zaunmaterial, um den Stromfluss zu garantieren.



# DeLaval Zaunprüfer und sonstiges Zubehör



**Digital-Voltmeter**  
Mit Digitalanzeige und Erdstab. Zur Überprüfung von Spannung, Erdung, Geräteleistung oder zur Fehlersuche. Liegt durch sein schmales Design gut in der Hand. 9 V Blockbatterie im Lieferumfang enthalten.  
**64164301**



**Zaunprüfer FT6**  
Mit 6-stufiger Zaunspannungsanzeige von 2.000 bis 10.000 V. Zusätzliche Anzeige bei Unterschreitung der Spannung von 2.000 V. Mit Batteriekontrollanzeige. Einfache Handhabung, keine Erdung erforderlich. Betrieb mit Blockbatterie (im Lieferumfang enthalten).  
**88343601**



**Schlüsselanhänger Zaunprüfer**  
Inkl. Batterie  
**91960701**



**Zaunprüfer**  
1.000 bis 10.000 V mit 6-stufiger Anzeige und Erdstab. Für die schnelle Kontrolle der Zaunanlage. Arbeitet ohne Batterie.  
**94247068**



**DeLaval Erdungs- und Befestigungspfahl für ESE7BS**  
Massiver verzinkter T-Winkel Erdungspfahl mit Drahtverbinder. 100 cm. Ideal auch als Montagepfosten für das DeLaval Weidezaungerät ESE7BS.  
**2150013531**



**Winkelprofil-Erdungspfahl**  
Verzinkt. 115 cm lang. Mit Schraube zum Anschluss des Erdkabels.  
**98882440**



**Warnschild**  
Bei Elektrozaunen müssen an öffentlichen Wegen laut VDE Vorschrift in regelmäßigen Abständen Warnschilder angebracht werden. DeLaval Warnschilder bestehen aus festem Kunststoffmaterial mit einer Warnung auf beiden Seiten, einschließlich Kabelbinder zum leichteren Anbringen an der Umzäunung.  
**85488701** 4 Stück



**Gummihammer**  
Mit diesem Hammer können Pfosten leicht in den Boden eingeschlagen werden. Mit Holzgriff, 3 kg  
**97270441**  
Mit Holzgriff, 5 kg  
**97270442**



**12-Volt-Batterieanschlusskabel**  
mit Krokodilklemmen und verstärktem Kunststoffmantel  
Für alle 9/12V-Geräte, zum Anschluss von 12V-Batterien. Länge: 110 cm. Inhalt: 1 Paar.  
**2150021038**

## Pfähle



Die Wahl des geeigneten Pfahls hängt davon ab, ob Sie einen festen oder mobilen Zaun möchten und welche Tierart ein- oder ausgezäunt werden soll.

Wir bieten ein breites Sortiment an Fiberglas-, Stahl- und Kunststoffpfählen.

Für eine lange Lebensdauer sind alle unsere Premium Kunststoffpfähle mit UV Stabilisatoren versehen.

# Stichwortverzeichnis

## A

Abstand-Ringisolator .....	37
Abspannisolator .....	37
Akkus .....	15
Akkugeräte .....	10
Anschlusskabel .....	27
Akkukasten .....	15

## B

Bänder .....	18
Bandisolatoren .....	37
Bandverbinder .....	27
Batterien .....	15
Batteriegeräte .....	10
Befestigungswerkzeug für Isolatoren .....	37

## D

Drähte .....	26
--------------	----

## E

Erdungspfahl .....	28
--------------------	----

## F

Festzaunisolatoren .....	37
Federstahlpfahl .....	30
Fiberglaspfähle .....	30

## H

Haspel .....	27
Hammer .....	28
Hütenetze .....	32

## I

Isolatoren .....	35
Isolatoreneindreher .....	37

## K

Kunststoffpfähle .....	31
Kombigeräte .....	12

## L

Litzen .....	22
Litzenverbinder .....	27

## N

Netzgeräte .....	9
Netze .....	32

## P

Pfähle .....	29
--------------	----

## R

Reperaturset für Hütenetze .....	32
----------------------------------	----

## S

Schafnetze .....	32
Seile .....	22
Seisolatoren .....	37
Seilverbinder .....	27
Solarmodule .....	14
Stahlpfähle .....	30

## T

Torgriffe .....	34
-----------------	----

## U

Untergrundkabel .....	27
-----------------------	----

## V

Verbinder .....	27
-----------------	----

## W











Weidezaungeräte .....	7
Warnschild .....	28
Wolfabwehr .....	33

## Z

Zaunanschlusskabel .....	27
Zaunverbindungskabel .....	27
Zuleitungskabel .....	27
Zaunprüfer .....	28

# Symbolerklärungen



## Leistungsdaten

- 
Eingangsenergie (Joule)
- 
Maximale Ausgangsenergie (Joule)
- 
Maximale Zaunspannung (Volt) 1. Zaunsausgang
- 
Spannung bei 500 Ohm Widerstand 1. Zaunsausgang
- 
Maximale Zaunspannung 2. Zaunsausgang
- 
Maximale Zaunlänge nach CCE
- 
Maximale Zaunlänge ohne Bewuchs
- 
Maximale Zaunlänge bei mittlerem Bewuchs
- 
Maximale Zaunlänge bei starkem Bewuchs
- 
Erdungspfähle





## Tiereignung

- 
Geeignet für Rinder
- 
Geeignet für Pferde
- 
Geeignet für Schafe, Ziegen und Geflügel
- 
Geeignet für Abwehr von Wildtieren
- 
Geeignet für Schweine

## Geräteausstattung

- 
Geräte mit diesem Symbol sind zusätzlich mit einer Standby-Betriebsfunktion ausgestattet. Sobald die 230 V Netzversorgung ausfällt, wird das Gerät automatisch über den angeschlossenen 12 V Akku unterbrechungsfrei weiter betrieben, sofern das Gerät sowohl an Batterie und Netzspannung angeschlossen ist.
- 
Bei Geräten mit Stromsparschaltung wird der Stromverbrauch je nach Zaunzustand automatisch geregelt. Dadurch ergeben sich geringere Kosten und weniger Umweltbelastung. Bei Akkubetrieb ist außerdem ein selteneres Nachladen notwendig, deshalb auch ideal für Solarbetrieb.
- 
Sicherheitsgeräte arbeiten stromsparend und zuverlässig, auch unter extremen Bedingungen. Dabei bieten sie höchste Sicherheit für Mensch und Tier. Sie kontrollieren den Zaunzustand und erhöhen die Leistung nur bei Bedarf (z. B. Bewuchs und sonstige Ableitungen). Bei abrupten, andauernden Störungen/Ableitungen erfolgt ein optischer und akustischer Alarm.

## Zaunmaterialien

- 
Bruchlast (Newton)
- 
Durchmesser
- 
Anzahl Leiter
- 
UV Stabilisator enthalten







### Fiberglaspfähle

Unsere Fiberglaspfähle sind extrem leicht und dabei stabil und robust.

- 1 Standard Fiberglaspfahl**  
Mit einem Isolator ohne Trittfuß.  
Gesamthöhe: 112 cm  
97270465
- 2 Fiberglaspfahl**  
Mit 2 Isolatoren kpl. mit Trittfuß.  
Gesamthöhe: 110 cm  
97270462
- 3 Fiberglaspfahl**  
Mit 2 Isolatoren kpl. mit Trittfuß.  
Gesamthöhe: 150 cm  
97270463
- 4 Isolator**  
Für Fiberglaspfähle.  
97270480

### Stahlpfähle

Stahlpfähle werden für mobile Weidezäune genutzt und sind für harte Böden gut geeignet.

- 5 Federstahlpfahl**  
Farbe: grau  
Gesamthöhe: 105 cm  
94247060

### Kunststoffpfähle

Unsere Kunststoffpfähle sind aus haltbarem Material gefertigt und haben integrierte Ösen für Drähte, Litzen, Seile und Bänder bis 40 mm. Am Fuß der Pfähle befindet sich ein zusätzlicher Isolator, in den eine Erdleitung eingelegt werden kann.

- 6 Premium Kunststoffpfahl zur Wildschweinabwehr**  
Gesamtlänge: 78 cm  
Farbe: grün  
87896403
- 7 Basic Kunststoffpfahl für Rinder**  
Farbe: weiß  
Gesamtlänge: 102 cm  
87284001
- 8 Standard Kunststoffpfahl für Rinder**  
Gesamtlänge: 105 cm  
Farbe: weiß  
2150021160
- 9 Premium Kunststoffpfahl für Rinder**  
Gesamtlänge: 115 cm  
Farbe: weiß  
87896404
- 10 Standard Kunststoffpfahl für Pferde**  
Gesamtlänge: 140 cm  
Farbe: weiß  
2150021161
- 11 Premium Kunststoffpfahl für Pferde**  
Gesamtlänge: 145 cm  
Farbe: weiß  
87896405  
Farbe: pink  
87896406

Robuster Trittsteg mit guter Standfestigkeit

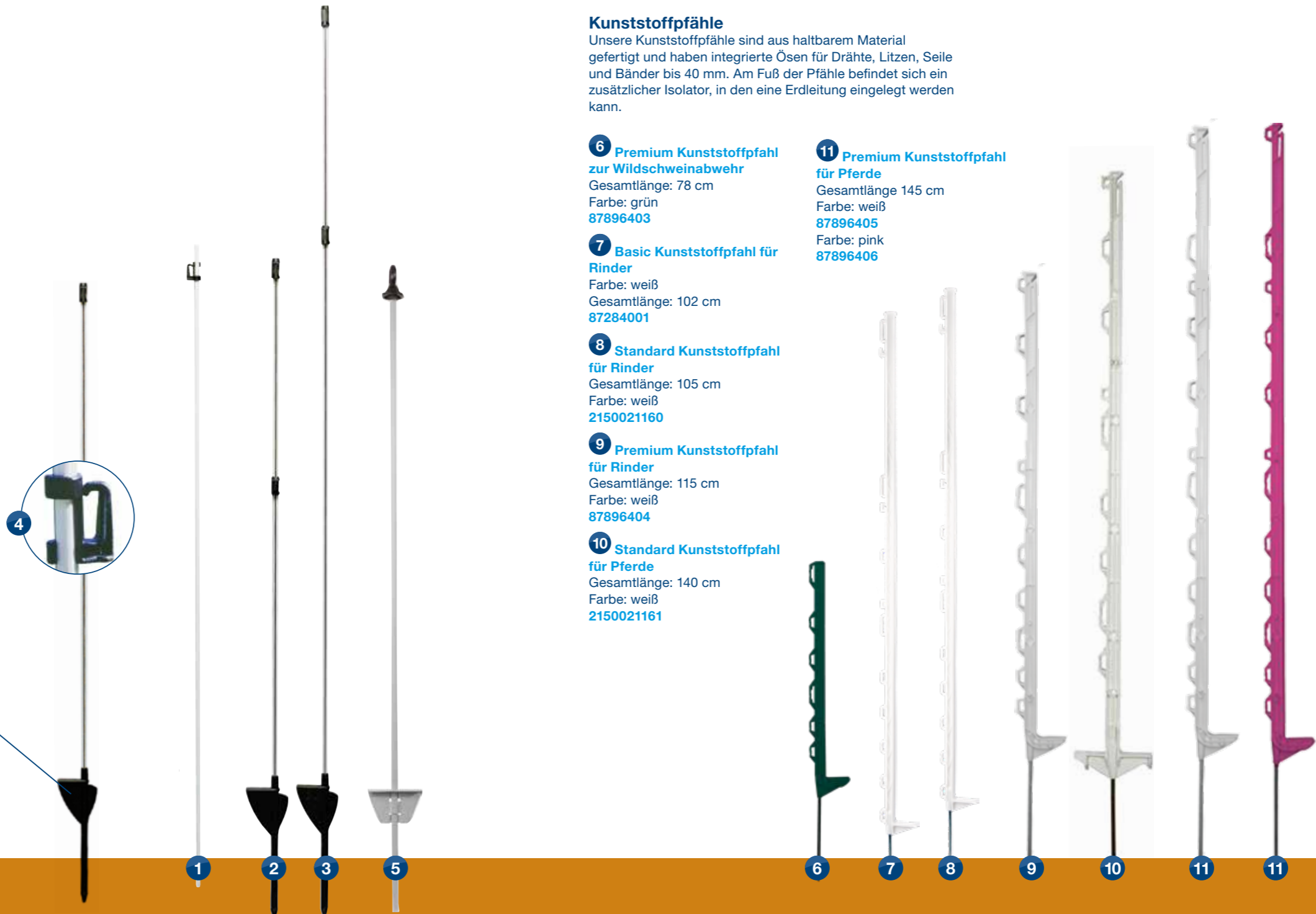

\*Unabrechbarer Fuß

Premiumpfähle sind länger, mit dickerem Nagel (9 mm) und extra Isolator an der Spitze.



## Hütenetze für Schafe und Ziegen

**1 Hütenetz Premium Plus**  
 Stabiles Premium Hütenetz mit Doppelspitze und Anschlusszubehör. Besonders standfest durch Senkrechtverbindungen aus Polyethylen.  
 Farbe: blau/weiß  
 Leiter: 1 x Kupfer, 4 x Edelstahl  
 Höhe: 105 cm  
 Länge: 50 cm  
**2150013528**

**2 Hütenetz Premium**  
 Komplett mit 14 Pfählen und Anschlusszubehör. Besonders standfest durch Senkrechtverbindungen aus Polyethylen.  
 Farbe: weiß/schwarz (Kupferleiter)  
 Höhe: 90 cm  
 Länge: 50 m  
**90601680**

**3 Hütenetz Standard**  
 Komplett mit 14 Pfählen und Anschlusszubehör.  
 Monofile: 3 x 5 Monofile, 0,4 mm  
 Ober- und Bodenlitze verstärkt  
 Leiter: 3 x 0,2 mm Edelstahl  
 Farbe: Litze: weiß/grün  
 Pfähle: grün  
 Höhe: 90 cm  
 Länge: 50 m  
**87896801**

**4 Reparaturset für Netze**  
 Reparaturset inklusive Litze, Kunststoffkappen und -verbinder, sowie Hülsen aus Messing.  
 Zur einfachen und schnellen Reparatur von Hütenetzen.  
**87896501**

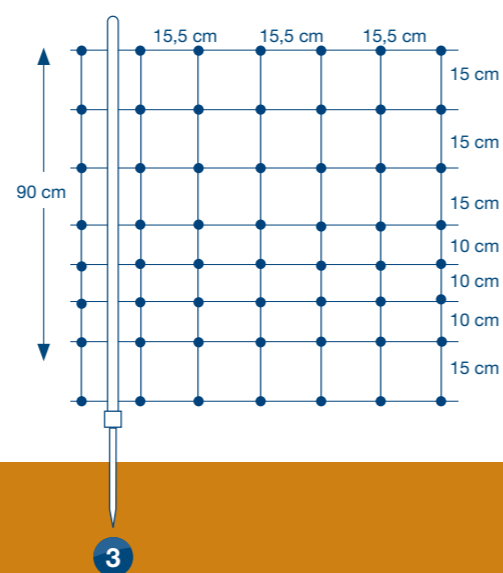
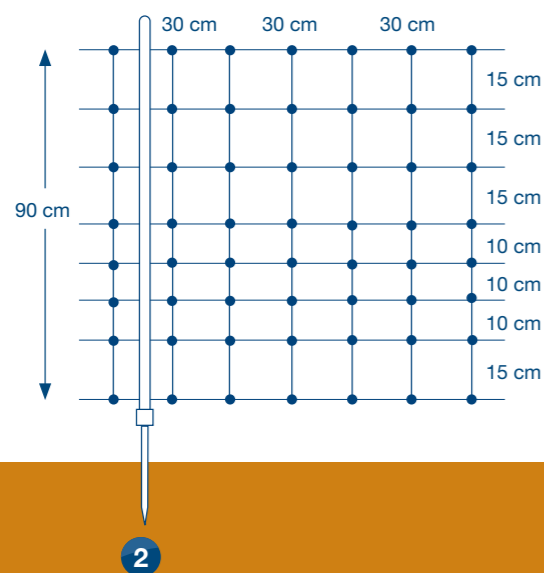
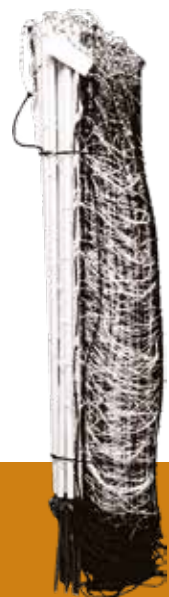
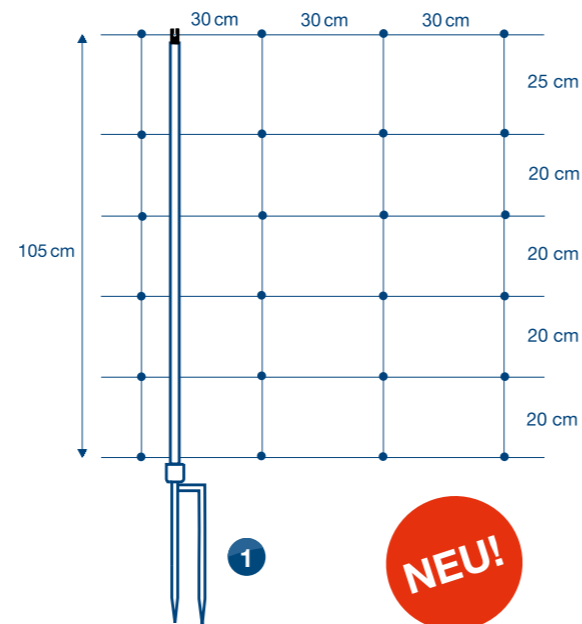

## Schafnetz zur Wolfsabwehr

**Schafnetz zur Wolfsabwehr**  
 Durch die 120 cm hohen Pfähle des Wolfsnetzes wird die Hütesicherheit beim Anbringen eines 20 mm breiten Bandes wie z. B. DeLaval Breitband BW20 (nicht im Lieferumfang des Wolfnetzes enthalten) deutlich erhöht. Die Bewegung des Bandes schafft eine zusätzliche optische Hürde und bietet daher zusätzlichen Schutz vor dem Überspringen des Wolfes.

Komplett mit 15 Pfählen und Anschlusszubehör.  
 Ein Zusatzpfahl 1,2 m ist im Lieferumfang enthalten, wodurch das Netz gut an das Bodenrelief anzupassen ist.

Litze: gelb (stromführend), schwarz (nicht stromführend)  
 Knotenpunkte: gelb  
 Pfähle: schwarz  
 Monofile: 3 x 5 Monofile à 0,40 mm, Ober- und Bodenlitze verstärkt.  
 Leiter: 3 x 0,20 mm Edelstahl  
 Mit Doppelspitze.  
 Höhe: 90 cm/120 cm  
 Länge: 50 m  
**87633401**



**Achtung:**  
 Hütenetze nie ohne Weidezaungerät betreiben!

# DeLaval Torgriffe



**Torgriff Premium**  
Besonders starker Torgriff aus Polycarbonat.  
Mit extrem haltbarer und drehbarer Druckfeder.  
Mit Haken.  
94247069



**Torgriffset**  
Mit Seil.  
Dehnbar von 4,5 bis zu 9,4 m.  
97271433

**Torgriff Standard**  
Torgriff mit leichtgängiger Zugfeder und Haken.

- 90632055 schwarz
- 87896301 blau
- 86674601 pink
- 2150021037 schwarz 5 Stück



**Torgriff mit Zugfeder**  
Sehr robuste Ausführung mit Haken und stromführender Feder. Ausziehbar bis 4,5 m.  
Beim Öffnen des Tores kein Bodenkontakt.  
97271430

**DeLaval Torgriffset**  
Superstarker Torgriff aus Polycarbonat mit Edelstahlfeder & 2 Torgriff-Isolatoren mit Edelstahl-Metalteilen.  
2150013529



# Isolatoren



Machen Sie Ihren Zaun mit dem richtigen Isolator sicher, egal ob Sie Litzen, Seile, Bänder oder Drähte verwenden.

Isolatoren halten den Leiter an seinem Platz und sorgen für möglichst geringen Wirkungsverlust auf der gesamten Zaunlänge.

Für eine lange Lebensdauer sind alle unsere Isolatoren mit UV Stabilisatoren versehen.





## Isolatoren

Die wichtigste Aufgabe des Isolators besteht darin, das Zaunmaterial an seinem Platz zu halten, ohne dass auf der gesamten Zaunlänge Wirkungsverluste auftreten. Es ist wichtig, starke Isolatoren auszuwählen, die gut isolieren und nur für einen minimalen Leistungsabfall am Zaun sorgen. Je leistungsstärker das Weidezaungerät ist, desto wichtiger sind gute Isolationseigenschaften des Isolators.

Neben dem Material gehören zu diesen Eigenschaften auch ein großer Abstand zwischen Pfahl und Zaunmaterial, das Verhindern von Überschlagsspannung sowie eine Form, die Kriechströme verringert, besonders bei feuchten Bedingungen.

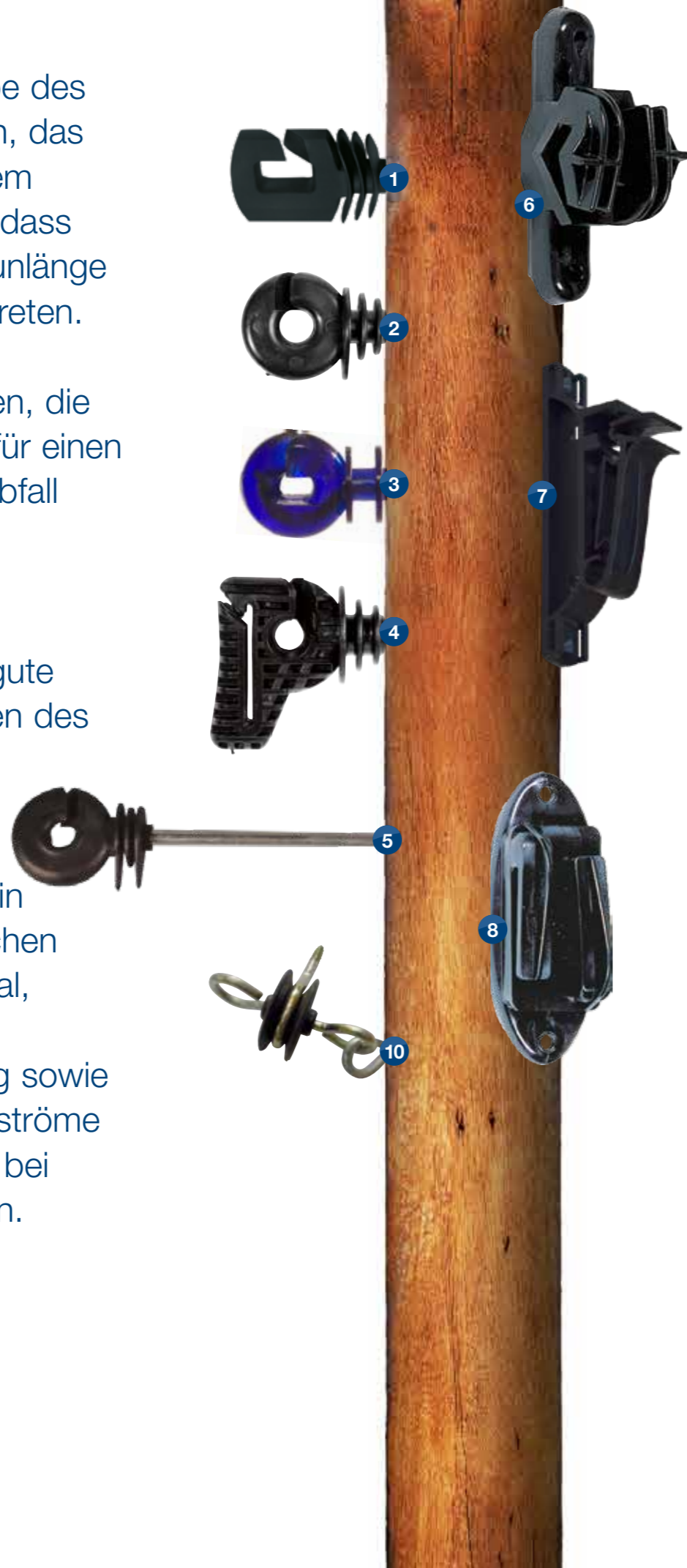

**1 Ringisolator Super Spezial**  
Für Drähte und Seile bis 6 mm.  
88248801 25 Stück  
88248803 180 Stück

**2 Ringisolator Standard**  
Für Bänder bis 10 mm und Seile bis 6 mm.  
91960704 schwarz 25 Stück

**3 Ringisolator Premium**  
Besonders robuster und langlebiger Ringisolator aus Polyethylen.  
Für Bänder bis 10 mm und Seile bis 6 mm.  
94247051 blau 25 Stück

**4 Kombiisolator**  
Mit kurzer Stütze und Holzgewinde.  
Für Bänder bis 40 mm und Seile bis 8 mm.  
94247076 25 Stück

**5 Abstand-Ringisolator**  
Stütze mit Holzgewinde.  
Für Bänder bis 12 mm und Seile bis 5 mm.  
Länge: 200 mm.  
87896001 10 Stück



DeLaval Ringisolator  
Befestigungswerkzeug  
2150013530

**6 Festzaunisolator Premium**  
Äußerst stabiler und UV-beständiger Kunststoffisolator zum Anschrauben oder Annageln.  
Für Bänder bis 20 mm sowie Drähte und Seile bis 8 mm.  
94247052 20 Stück

**7 Band- und Seilisolator**  
Für Bänder bis 40 mm und Seile bis 8 mm.  
Zum Anschrauben oder Annageln. Kann auch mit Kabelbinder befestigt werden.  
Fixiert Band.  
88343501 20 Stück

**8 Breitbandisolator**  
Mit Holzgewinde.  
Für Bänder bis 40 mm und Litzen bis 8 mm.  
94247070 20 Stück

**9 Abspannisolator**  
Zum Abspannen und Isolieren des Drahtes an Enden und Ecken.  
98882430 10 Stück



Universal Befestigungswerkzeug  
für Isolatoren  
Aufsatz für die Bohrmaschine.  
Geeignet für alle Ring- und  
Torgriffisolatoren.  
87896601

**10 Torgriffisolator**  
mit Torisolator mit Kausche aus verzinktem Eisen mit Holzdrohung und 4 Kauschen für Seile und Schnüre  
2150021162 4 Stück

**Premium Ringisolatoren Set inkl. Montagetool**  
Kunststoffeimer mit 120 verstärkten Ringisolatoren und Montagewerkzeug aus Metall. Ringisolatoren mit langer 6 mm  $\phi$ -Auflage und großem Kopf für beste Isolierung, mit Holzdrohung. Für Bänder bis 13 mm, Schnüre und Seile bis 4 mm  $\phi$   
2150021023 121 Teile im Eimer





## Empfohlene Weidezaunprodukte für Rinder



## Empfohlene Weidezaunprodukte für Pferde



### Weidezaungeräte

Grundsätzlich sind alle unsere Geräte für Rinder geeignet.

Für **kurze Zäune** empfehlen wir insbesondere:

- **20M** 2,5 J **94290080**
- **10M** 1,5 J **92198080**
- **E8BM** 0,8 J **87881601**
- **ESE4B** 0,35 J **2150020131**
- **E2B** 0,18 J **2150020130**

Für **längere Zäune** ab 2 km oder bei starkem Bewuchs empfehlen wir insbesondere:

- **E250M** 25 J **86167601**
- **ESE120BM** 12 J **86673601**
- **E60M** 6 J **85488720**
- **ESE25BM** 2,5 J **87881201**
- **ESE20BM** 2,5 J **89492401**
- **ESE16BM** 1,3 J **87881301**

Weidezaungeräte für den Solarbetrieb:

- **ESE4B** mit Solarmodul 5 Watt **2150020131**
- **ESE50B** mit Solarmodul 30 Watt **2150021022**



### Pfähle

- **Kunststoff Premium** 145 cm **87896404**
- **Fiberglaspfahl** 110 cm **97270462**



### Isolatoren

Isolatoren beim Einsatz von Holzpfehlen:

- **Ringisolator Spezial**  
Für Drähte und Seile bis zu Ø 6 mm **88248801** 25 Stück  
**88248803** 180 Stück
- **Ringisolator Standard**  
Für Bänder bis 10 mm und Seile bis Ø 6 mm schwarz **91960704** 25 Stück
- **Kombisolator**  
Für Bänder bis 40 mm und Seile bis Ø 8 mm **94247076** 25 Stück



### Weidezaunmaterial

#### Litze

- **BWP4**  
max. Länge: 17 km  
200 m, schwarz/weiß **90599610**  
500 m, schwarz/weiß **90599609**
- **BW4**  
max. Länge: 24 km  
250 m, schwarz/weiß **2150004318**  
1.000 m, schwarz/weiß **2150004319**

#### Band

- **W2**  
max. Länge: 13 km  
250 m, weiß **88153801**
- **O2**  
max. Länge: 13 km  
250 m, orange **88154401**
- **BL2**  
max. Länge: 13 km  
250 m, blau **2150004321**
- **BWR9**  
max. Länge: 24 km  
200 m, schwarz/weiß **2150004313**  
400 m, schwarz/weiß **2150004314**



### Weidezaungeräte

Für **kurze Zäune** empfehlen wir insbesondere:

- **E8BM** 0,8 J **87881601**
- **ESE7BM** 0,77J **2150020132**
- **ESE4B** 0,35 J **2150020131**
- **E2B** 0,18 J **2150020130**

Weidezaungeräte für den Solarbetrieb:

- **ESE4B** mit Solarmodul 5 Watt **2150020131**
- **ESE50B** mit Solarmodul 30 Watt **2150021022**



### Pfähle

- **Kunststoff Premium**  
145 cm, weiß **87896405**  
145 cm, pink **87896406**



### Isolatoren

Isolatoren beim Einsatz von Holzpfehlen:

- **Klemmisolator**  
Für Bänder bis 40 mm und Seile bis Ø 8 mm **88343501** 20 Stück
- **Band- und Seilisolator**  
Für Bänder bis 40 mm und Seile bis Ø 8 mm **94247070** 20 Stück
- **Kombisolator**  
Für Bänder bis 40 mm und Seile bis Ø 8 mm **94247076** 25 Stück



### Weidezaunmaterial

#### Bänder

- **BW40**  
max. Länge: 22 km  
200 m, schwarz/weiß **2150004317**
- **BW20**  
max. Länge: 20 km  
200 m, schwarz/weiß **2150004316**
- **W40**  
max. Länge: 13 km  
200 m, weiß **88154201**
- **W20**  
max. Länge: 13 km  
200 m, weiß **88154101**

#### Seile

- **BW6**  
max. Länge: 26 km  
300 m, schwarz/weiß **2150004318**  
500 m, schwarz/weiß **2150004319**
- **BWP4**  
max. Länge: 17 km  
200 m, schwarz/weiß **90599610**  
500 m, schwarz/weiß **90599609**
- **W5**  
max. Länge 13 km  
300 m, weiß **88154501**



## Empfohlene Weidezaunprodukte für Schafe



### Weidezaungeräte

Für den Einsatz mit Netzen:

- **ESE120BM** 12 J  
bis zu 17 Netze á 50 m **86673601**
- **E60M** 6 J  
bis zu 16 Netze á 50 m **85488720**
- **E8BM** 0,8 J  
bis zu 2 Netze á 50 m **87881601**

Für den Einsatz mit Litzen:

- **E60M** 6 J **85488720**



### Weidezaunmaterial

#### Schafhüttenetze

- **Premium** 90 cm, 50 m  
mit besonders hoher Standfestigkeit **90601680**
- **Standard** 90 cm, 50 m **87896801**

#### Litze

- **BW4**  
max. Länge: 24 km  
250 m, schwarz/weiß **2150004318**  
1.000 m, schwarz/weiß **2150004319**



### Isolatoren

Isolatoren beim Einsatz von Holzpfehlen:

- **Ringisolator Spezial** für Drähte und Seile bis zu Ø 6 mm  
**88248801** 25 Stück  
**88248803** 180 Stück
- **Ringisolator Standard** für Bänder bis 10 mm und Seile bis Ø 6 mm  
schwarz **91960704** 25 Stück
- **Kombiisolator** für Bänder bis 40 mm und Seile bis Ø 8 mm  
**94247076** 25 Stück



### Pfähle

- **Kunststoff Premium**  
115 cm, weiß **87896404**



## Empfohlene Weidezaunprodukte zum Schutz vor Wildtieren



### Weidezaungeräte

Für kurze Zäune empfehlen wir insbesondere:

- **20M** 2,5 J **94290080**
- **10M** 1,5 J **92198080**
- **E8BM** 0,8 J **87881601**
- **ESE7BM** 0,77 J **2150020132**

Für längere Zäune ab 2 km oder bei starkem Bewuchs empfehlen wir insbesondere:

- **E250M** 25 J **86167601**
- **ESE120BM** 12 J **86673601**
- **E60M** 6 J **85488720**
- **ESE25BM** 2,5 J **87881201**



### Isolatoren

- **Ringisolator Spezial** für Drähte und Seile bis zu Ø 6 mm  
**88248801** 25 Stück  
**88248803** 180 Stück
- **Ringisolator Standard**  
Für Bänder bis 10 mm und Seile bis Ø 6 mm  
schwarz **91960704** 25 Stück
- **Festzaunisolator Premium** für Drähte und Seile bis Ø 8 mm  
**94247052** 25 Stück



### Weidezaunmaterial

#### Litze

- **BW4**  
max. Länge: 24 km  
250 m, schwarz/weiß **2150004318**  
1.000 m, schwarz/weiß **2150004319**

#### Drähte

- **Drahtlitze** bis 20 km  
300 m **98800802**
- **Verzinkter Draht** bis 23 km  
410 m **98800912**



### Pfähle

- **Kunststoff Premium**  
108 cm, weiß **94247031**  
145 cm (für Rotwild), weiß **87896405**