

Lantbrukskatalog 2023

för dig som är nötköttsproducent



Inspiration – Planera ditt optimala köttdjursstall

Praktiska utfodringslösningar, bra ventilation och gödselhantering kombinerat med säker hantering av djuren, robust inredning, bekväma liggbås och kalvgömmor. DeLaval har det du behöver för en rationell köttdjursproduktion.

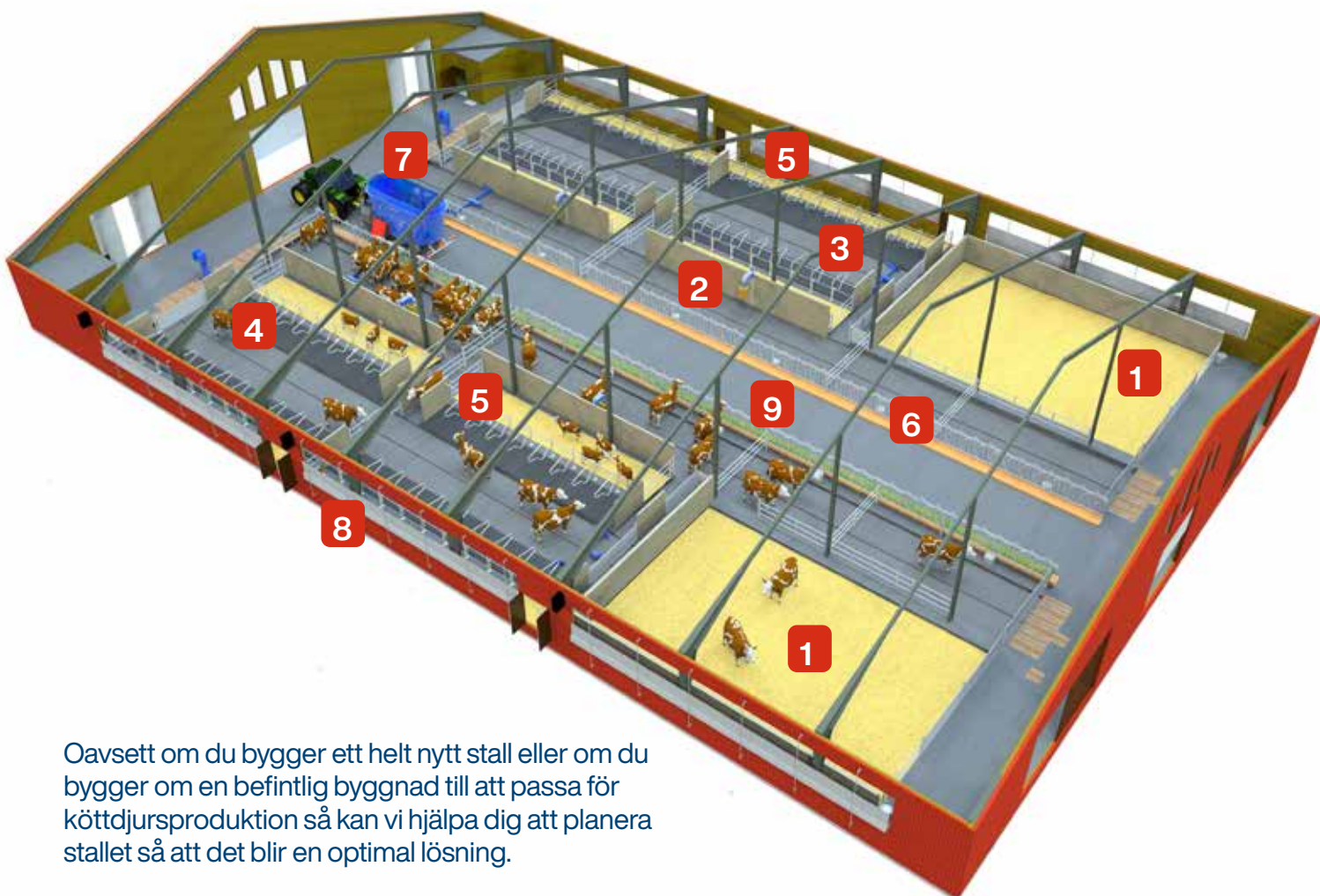

Oavsett om du bygger ett helt nytt stall eller om du bygger om en befintlig byggnad till att passa för köttdjursproduktion så kan vi hjälpa dig att planera stallet så att det blir en optimal lösning.

Olika typer av köttproduktion

Planerar du att ha dikor för att få fram kalvar eller köper du in tjurkalvar och föder upp dem för slakt? Naturligtvis är behoven olika. Vi har erfarenhet från alla typer av köttdjursstallar och hjälper dig att ta fram den bästa lösningen för just ditt behov.

Bilden föreställer ett stall för 80 dikor med djurens bekvämlighet och säker djurhantering i fokus:

1. Kalvningsboxar
2. Koborste
3. Utgödsling
4. Liggbås med robusta avskiljare och gummimatta
5. Kalvgömma
6. Vattenkoppar
7. Mobil mixer
8. Naturlig ventilation med paneler
9. Låsbar foderfront

Funderar du på att bygga nytt stall?
Beställ DeLaval's planeringshandbok för nötköttsstallar genom att maila:
kottproducenter@delaval.com och ange ditt namn och adress.



Stallkamera FMC-IP1.1

Full HD-kvalitet

DeLaval stallkamera FMC-IP1.1

DeLaval stallkamera FMC-IP1.1 är ett kamerasystem i full HD-upplösning, anpassat för stallar eller utomhusområden. FMC-IP1.1 är speciellt framtagen för svåra stallförhållanden.

Har du trådlöst internet i stallet?

- Då har du möjlighet att koppla in DeLaval trådlösa IP-kamera
- Om inte, och om du har tillgång till 4G, då kan en lösning vara att skaffa en 4G-router.

Resultatet blir bild med full HD-upplösning. Även med nattbelysning får du en bra svart-vit bild. DeLaval IP1.1-kamera är anpassad för stallmiljö, eller att sitta utomhus under tak. Kameran drivs med 230 V eller strömförsörjning via routern med PoE-kabel (Power over Ethernet). PoE-kabeln måste ha Klass 3 med utgångseffekt på 15,4 W och ingångseffekt på 12,95 W.

För att få fram bild i din mobil, surfplatta eller PC så laddar du ner appen DeLaval FMC IP. På appen knappar du in den aktuella kamerans UID-nr. QR-kod finns på kameran för att du enkelt kan scanna in UID-numret. Du kan lägga till fler kameror om du vill. Flera i familjen kan också ladda ner samma app och knappa in UID-numret och kan då se samma kamerabild.

Det finns möjlighet att höra ljudet från stallet och det finns möjlighet att ta bilder. Vill du se mer, bland annat hur bilderna blir på natten, gå in på YouTube.

Art nr 2150020525

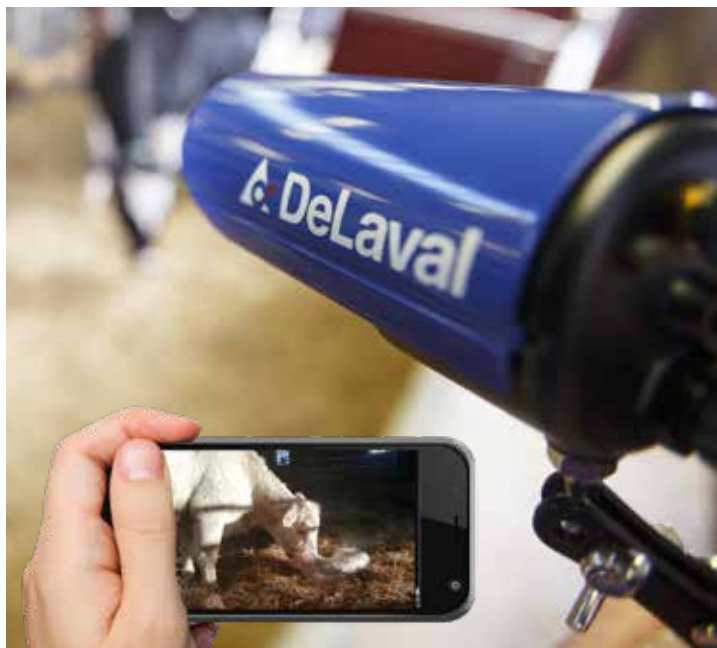

HÖG
IP-Klass
66!

Liggbås och bogstöd

Dina djur behöver tillräckligt med plats för att kunna lägga sig ner på ett bra sätt, vila skönt och resa sig säkert. Det är mycket viktigt att säkerställa en välutformad miljö för optimal komfort.

Liggbås CC1800

DeLaval liggbås CC1800 är ett unikt liggbås som har fördelarna både från golvmonterade och frihängande lösningar. Golvet behöver inte förberedas på något sätt innan installation.

Den unika liggbåsutformningen passar ett brett spann av båslängder. Dess form ger stort utrymme för mattor. Den ergonomiska utformningen med öppen yta fram och bak i båset ger kon gott om plats att lägga sig ner, sträcka ut sig och ställa sig upp med naturliga rörelser.

Med CC1800 får du en passage i framänden både i enkla och dubbla rader. Passagen framför liggbåset kan även utökas och med fördel användas som kalvgömma vid dikoproduktion. CC1800 finns även i modeller för kvigor, ungdjur och kalvar.

Frontband (ej på bild)

Det flexibla frontbandet är ett mjukt sätt att styra djuret i liggbåset.



DeLaval bogstöd BB100 (ej på bild)

Bogstödet är en perfekt utformad båge så djuret kan resa sig naturligt och inte hamna så långt fram i båset. Bogstödet är gjort av hållbart polypropylen, med en rundad yta; låg vikt och enkel att installera.

DeLaval plastram – perfekt som kant till ströbäddar

Stark barriär med stort användningsområde, skapar en stabil ram där en kant behövs utan att man behöver gjuta.

Finns i två versioner:

- För kant mot skrapgång. Förankras med expanderbult. Gjord för att tåla belastningar från gödselskrapor och gödselrobotar.
- För kant mot ströbädd. Kapas, borras och bultas fast utefter behov.



Kant mot skrapgång

Kommer i färdigkapade längder med spår. Spåren länkas samman så man får en slät skarv. Klarar alla rännbredder och rännlängder. Kan även användas för att skapa djupa liggbås på slätt betonggol. Rundade kanter ger bekvämlighet för djuren. Unik design du bara hittar hos DeLaval.

Kant mot ströbädd

Mjuk avrundad kant. Materialet är lätt att bearbeta för varje ändamål. Kommer i tremeterslängder utan borrhål, välj mellan tre olika höjder. Lämplig att användas i t.ex. kalvningsboxar eller kalvboxar.

Miljövänlig

DeLaval plastram tål oljor, saltlösningar, syror, och saltvatten. Betong får vattenmärken över tid och flagnar. Gjutning av betong är tungt och kräver formar vilket är både tids- och arbetskrävande. DeLaval plastram är lätt att montera, flagnar inte och absorberar inget vatten. Plastramen är gjord av återvunnen plast som producerats utan konserveringsmedel vilket gör den till ett bra miljövänligt alternativ till betongkanter.

Foderfronter

För att säkerställa ett bra foderintag är det viktigt att djuren har det bekvämt medan de äter. DeLaval har ett brett utbud av foderfronter för köttdjur som är mycket starka och robusta med delar i höghållfasthetsstål.



Samtliga foderfronter har grova över- och underliggarrör och beslag anpassade för köttdjur. Foderfronterna finns med olika storlekar på ätöppningarna för köttdjur från 150 kg och uppåt.

1. DeLaval nackbom FT50

DeLaval FT50 är en prisvärd lösning lämplig i stallar med ett djur per foderbordsplats. Nackbommen är inflyttad över foderbordet så att foderbordet nås utan risk för tryckskador.

2. DeLaval låsbara foderfronter HL10-HD och HLS10

En skruvad front som du själv kan justera för att passa olika ätbredder. DeLaval självlåsande foderfronter som är utformad för optimal kokomfort och funktion. Låsmekanismen slarar inte tack vare plastdetaljer och gummidämpare.

3. DeLaval låsbara säkerhetsfronter HL50 och HLS50

En svetsad version. HLS50 har en säkerhetsfunktion med huvudöppning både upp- och nertill, gör att djuren själva kan lämna fronten nertill vid nödläge, t.ex. om djuret halkat och inte tar sig upp själv.

4. DeLaval diagonala fasta foderfront DS-HD och DS-HD W

En fast foderfront speciellt utformad för att undvika spill genom att förhindra att foder dras in på gödselgången. Denna robusta foderfront har skruvade diagonala rör installerade mellan horisontella 2" över- och underrör. Finns i svetsad version alternativt i byggsats där du monterar fronterna själv. Den lösa modellen gör det möjligt att justera ätbredden beroende på djurstorlek. Denna foderfront passar de flesta djurstorlekar.

5. DeLaval behandlingsfront

DeLaval behandlingsfront är speciellt framtagen för användning i behandlings- och kalvningsboxar. Den har en sektion med den självlåsande HLS50 fronten där du kan låsa fast kon när så behövs. Den är utrustad med en säkerhetsfunktion som gör att du kan öppna den i nederdelen om kon lägger sig och inte kan resa sig själv. Behandlingsfronten har en inbyggd teleskopgrind som kan användas för tillfällig fixering av kon. Grindens teleskopfunktion gör att du kan anpassa längden snabbt och enkelt för varje ko. Att fixera kon ger en säkrare arbetsmiljö vid semineringar, kontroller och behandlingar.



Inredning för kalvningsboxar och gruppindelning

DeLaval har alla typer av grindar och fronter för att du ska hitta den mest effektiva lösningen för förflyttning av djuren så att det passar din verksamhet.



Kalvgenomgång

Grind med justerbar öppning för kalvgenomgång till kalvgömmen. För att enkelt låsa in kalvarna i utrymmet vid behov. Kan även monteras ihop med mellanväggar.



DeLaval grind HAO1

Denna grindmodul kan kombineras med en PW2 skiljevägg eller teleskopgrinden med 4 rör för att få önskad längd. Grinden är utformad med en stark och hög ram vilket gör att inget nedre rör behövs. Det gör det enkelt att flytta kor och kalvar mellan grupperna och ger en säkrare arbetsmiljö.



2-rörs och 4-rörs teleskopiska grindar

DeLaval teleskopiska grindar har en flexibel lösning som är enkel att anpassa till önskad längd. Den starka, robusta konstruktionen med två eller fyra parallella horisontella rör passar bra för tjurar och nötköttsboskap. Teleskopgrindarna finns i flera olika längder, från 1,4 meter upp till 6 meter.



DeLaval skiljevägg PW2

DeLaval skiljevägg PW2 finns antingen med rör eller med plywoodskiva. PW2 finns i olika längder för stolpar från 0,72 till 4,55 m. Den kan också utrustas med ett pinlås när den används som grind. Tack vare den robusta konstruktionen passar PW2 för större djur och/eller större grupper. Höjd: 1165 mm.



DeLaval kalvbox CB10

DeLaval kalvbox CB10 ger kalvar en mjuk och torr plats för att ligga ner på ett bra sätt. Boxen har väggar som begränsar kontakt med andra kalvar. Hötråg och hinkhållare till hinkar med nappar finns som tillval. Har spaltgolv.



Alla älskar denna borste DeLaval frihängande ryktborste SCB!

DeLaval frihängande ryktborste är framtagen för att förbättra djurhälsan, komforten och djurväl-färden i lösdriftsladugården. Ryktborsten startar så fort den vidrörs och roterar med djurvänlig hastighet. Den är svängbar i alla riktningar så att kon effektivt kan ryktas över hela kroppen.

Nu med varvtalsräknare. Borststråna har rätt längd och hårdhet för att stimulera blodcirkulationen, samtidigt som dina djur blir rena och lugna. Dina djur kommer att älska den.

2150015825 DeLaval frihängande ryktborste
91526242 Utbytesborste kpl cylinder, gul
87365701 Utbytesborste kpl cylinder, blå
 excentrisk utformad

Film om
DeLaval
frihängande
ryktborste SCB



Stationär ryktborste

För bättre komfort i lösdrifts-stall eller på bete.

88265780 Stationär ryktborste
88266180 Utbytesbara borstar till stationär ryktborste SB
90609991 Utbytesbara borstar till stationär ryktborste B2 (äldre modell)



Frihängande ryktborsten finns även för kalvar

Djuren håller sig renare samt får behövlig massage för välbefinnande. Det är också en uppskattad sysselsättning.

- Installeras snabbt och enkelt
- Flexibel, placeras på en vägg eller stolpe
- Låg energiförbrukning
- Lätt att hålla ren
- Passar kalvar mellan tre och tolv månader
- Kan höjdanpassas när kalvarna växer
- Enkel att underhålla

87072080 Kompletta kalvborste
87689601 Utbytesborste

Film om
DeLaval
frihängande
ryktborste mini
MSB



Mattor för djurens komfort



DeLaval båspallsmatta CR20 på rulle

En matta av hög kvalitet med en struktur som gör att den håller formen och håller en lång tid. Ger hög komfort och minskar halkrisk. Två års garanti.



DeLaval gummiatta för spaltgolv SFC-S

DeLaval spaltgolvsatta är ett hållbart, högkvalitativt system av gummi. Spaltgummit har ett unikt lutningssystem som ger optimerad göseldränning. Denna typ av spaltgolvsatta är inte avsedd för mekanisk utgödning ovanpå.

För mer information, kontakta din säljare eller servicetekniker.

Foderbordsskydd, lätt att hålla rent



Foderbordsskydd

Hygieniskt och slit-säkert – i många år

DeLaval foderbordsskydd FTC

DeLaval foderbordsskydd FTC är en plastskena som monteras på såväl nya som gamla foderbord. Ytan blir blank och hård, vilket ger bästa förutsättningarna för enkel rengöring och förbättrad hygien.

Kontakta din DeLaval distriktschef, servicetekniker eller för mer information; www.delaval.com

Foderbordsskyddet FTC är tillverkat av livsmedelsgodkänt material.

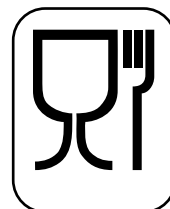

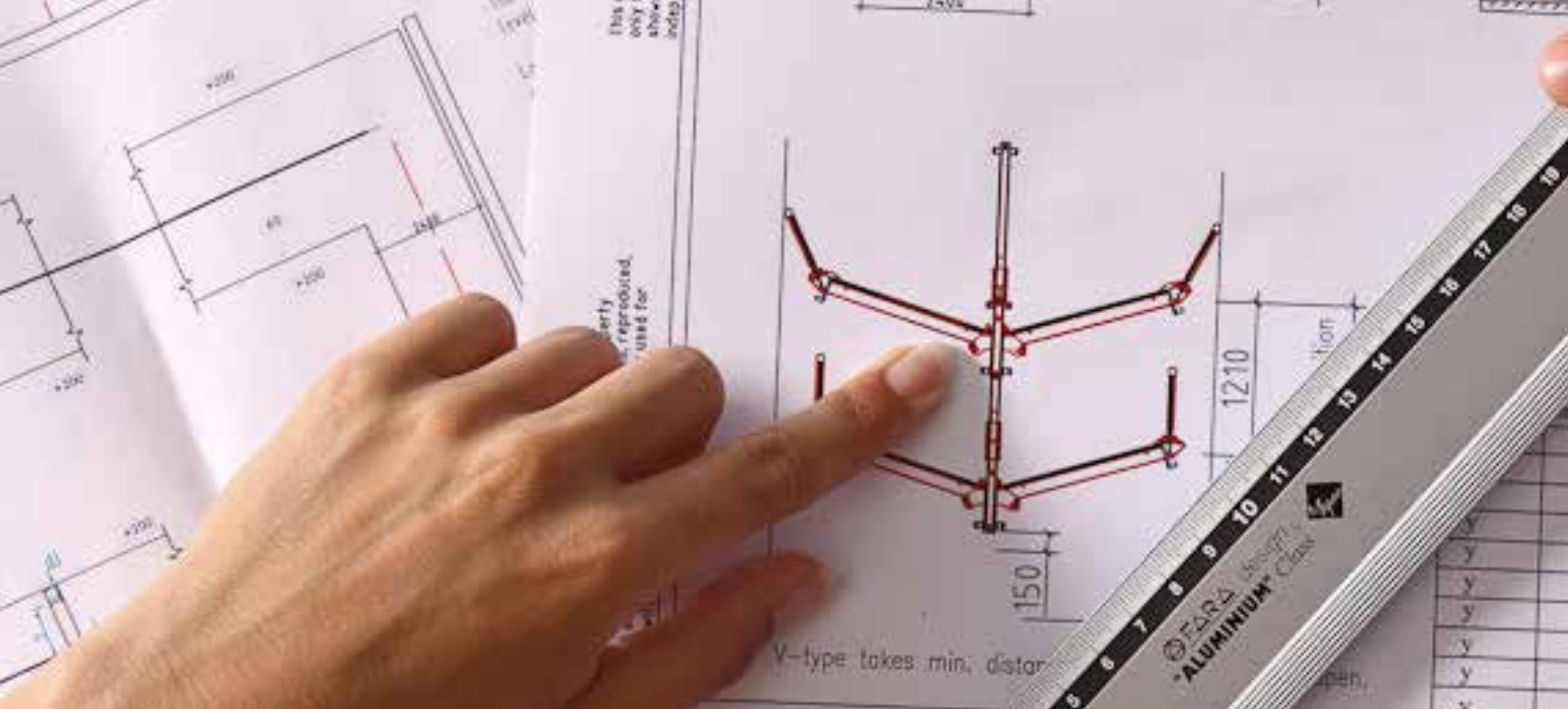

DeLaval utgödslingar

DeLaval har helhetslösningar för utgödsling från stallet hela vägen ut till gödselbrunnen.



Vajerutgödsling ACD120F



1. DeLaval drivenhet ACD 120F

DeLaval drivenhet ACD120F för vajerkrapa är ett välbeprövat vajerkrapsystem som både kan väggmonteras och golvmonteras för att få en kompakt installation i ladugårdar där utrymmet är begränsat. Den klarar rännor upp till 120 m.

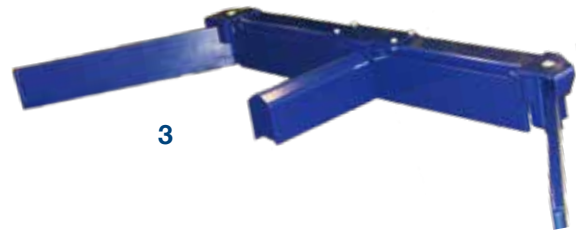

2. Standardskåp för ACD120, DeLaval MCB (ej på bild)

- Snabb, enkel installation och uppstart.
- Manuellt eller automatiskt läge med tidsinställda starter.
- Strömrusningsrelä som är justerbart för att slå ifrån om ett djur ligger i gången.

3. DeLaval vajerkrapa CSL

Robust, lämplig för tuffa förhållanden med torr gödsel, till exempel kalla lösdrifter, köttjursstall och ungdjursstall.

DeLaval styrskåp comfort control

Med DeLaval comfort control kan du styra hela ditt skrapssystem från en enda enhet.

DeLaval comfort control är utrustad med våra senaste innovationer och lätt programmerbar från en 4,5-tumspekskärm och innehåller en mängd funktioner som är utformade för att effektivisera din utgödslingsrutin. Tack vare ett smart kosäkerhets-system stannar skrapan när den stöter på ett hinder, vilket ger en säker stallmiljö för din besättning och dina arbetare. Med adaptiv skrapning skapar DeLaval comfort control med automatik det optimala utgödslingsschemat som lär sig och förbättrar systemets effektivitet varje gång skrapan används.

- ✓ Säkerhet – Inbyggda ko-säkerhetsfunktioner stoppar skraporna när de kommer i kontakt med dina kor.
- ✓ Adaptiv skrapning – Använder avancerade algoritmer för att skapa det optimala utgödslingsschemat baserat på viktdata som samlats in från skrapssystemets alla tidigare skrapningar.
- ✓ Komplet lösning – Med vårt team av expertrådgivare och ett brett utbud av lösningar kan vi designa och bygga ett komplett utgödslingssystem som passar just din gård.



Scanna koden för att se en film som beskriver adaptiv skrapning med DeLaval comfort control.



Skrapsystem AKD med kätting för öppna rännor

Stark och flexibel, ett system utan svaga länkar.



Drivenhet till AKD 250

DeLaval AKD140 och AKD250

Denna lösning erbjuder ett robust, enkelt skrapssystem. Det kombinerar fördelarna med en slitstark kedja med en mycket mångsidig installation som klarar olika rännlängder och olika placeringar av tvärrännor.

Drivenheten är hjärtat i systemet och tar utan problem hand om tunga laster. Den kan installeras på en mängd olika ställen i ladugården, vilket ger dig många möjliga alternativ till planlösningar.

Systemet klarar upp till fyra rännor och olika rännlängder.

Mellan elmotorn och växelådan sker en stor utväxling som ger en mjuk start och gör att det går att använda en standardmotor på 0,75 kW med låg energiförbrukning för AKD 140. Till AKD 250 används en 1,5 kW motor.

Automatisk kättningspännare finns som tillval.

Systemet har en avancerad kosäkerhet som kontinuerligt mäter belastningen på skrapan.



Drivenhet till AKD 140

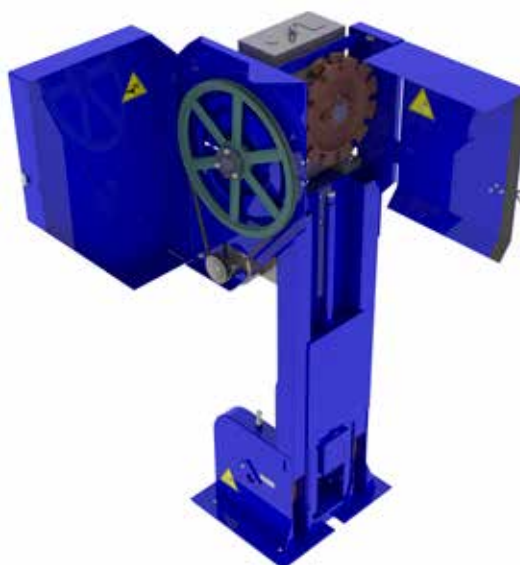

Drivenhet till AKD 140 med öppna luckor

Hydrauliska rännskrapor

Ett pålitligt skrapssystem för rännor som drivs av ett hydraulaggregat. Skraporna transporterar gödseln och viker automatiskt in sig på tillbakavägen.



1. DeLaval HCS för spalt

Hydraulcylindern är placerad i mitten av gången. Den är upphängd i spalten och bultad i väggen med skrapor i flera rader ut på sidorna. HCS specialdesignas just för ditt stall. HCS är i princip underhållsfri och har mycket låg underhållskostnad.



2. DeLaval HCR60 för täckta rännor i tvärkulvert

I de smala täckta rännorna är lösningen DeLaval HCR60, skrapor som effektivt transporterar gödseln. Konstruktionen gör att skrapan snabbt svänger ut i arbetsläge vilket gör att den klarar fast gödsel utan problem.

Tryckutgödsling



3. DeLaval tryckare HTP60

Presstrumman levereras som en enhet för enkel ingjutning och säker funktion. Pressklaffen är tillverkad av hög stålqualität och dess konstruktion gör att den med säkerhet klarar de krafter som uppstår vid kompressionen. Du kan få tryckaren med olika anslutningar för fast och flytgödsel med eller utan backklaff. Det finns också övergångar för både 400 och 500 mm PVC-rör. HTP60 har grov U120 balk som standard.

Utfodring för professionell djuruppfödning

DeLaval har alla typer av utfodringsutrustning. Från den enklaste upprullare till avancerade automatiska utfodringsssystem. Du hittar garanterat det som passar dig.

DelPro™ Farm Manager är ett professionellt driftsledningssystem som hjälper dig att ha full kontroll över läget i din djurbesättning. Det erbjuder oöverträffad datalagring och ett rapporterings- och analysverktyg som förenklar de dagliga besluten på gårdar.

Exempel på funktioner:

- Djurkort för varje djur
- Översiktsgrafer över besättningen
- Hälsa, historik och avel
- Kontroll över foderåtgång

DeLaval
DelPro
Besluten börjar här.



Mobila mixrar

För dig som har nötköttproduktion med körbara foderbord är en DeLaval mobil mixer en perfekt lösning. Fördelen med en vertikal mixer är att det enkelt går att mixa hela rundbalar i den. Fodret blir välmixat, luftigt och smakligt för djuren. Detta bidrar till mindre spill och bättre foderintag vilket ger både hög mjölkproduktion för mjölkkor och bra tillväxt för köttdjur. Mixern finns i storlekarna 16 m³, 19 m³ och 22 m³.

Viktiga nyckelfunktioner

Snabb, grundlig mixning

De starka, vassa knivarna kan ställas in efter behov. Det säkerställer högkvalitativt foder och en snabb, jämn mixning.

Som tillval finns extra starka övre knivar som underlättar mixningen av lätta balar.

Jämn foderavlastning

Snabb och effektiv avlastning åt båda sidorna med en robust tvärtransportör ger en jämn foderfördelning. Transportören levereras med kedja eller gummiband. För breda foderbord kan transportören byggas på med olika långa elevatorer.

OptiSteel som tillval

Vid frekvent användning, dvs mer än fem gånger per dygn rekommenderas tillvalet OptiSteel som innebär ytterligare nederdelen av sidorna med 6 mm tjock OptiSteelplåt. Även skruven kan levereras med OptiSteel för ökad livslängd.

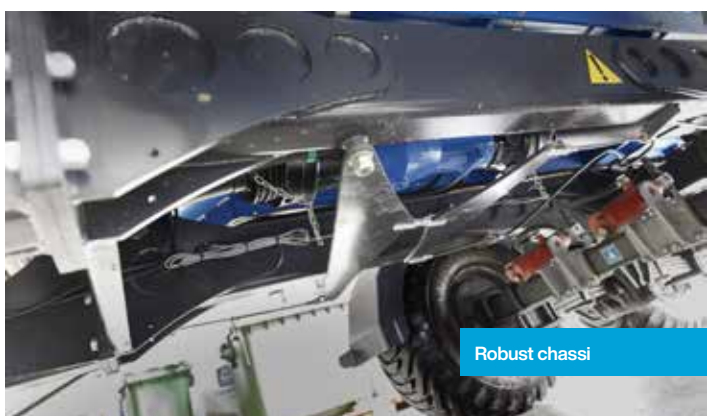

Vertikala stationära mixrar – tar hela rundbalar

DeLaval vertikala stationära mixrar finns med både enkla eller dubbla skruvar och i en mängd storlekar - alla modeller är stora nog att ta hela rundbalar. Vertikala mixrar är snabba och effektiva.

Nyckelfunktioner

Fokus på säkerhet

Vi förbättrar kontinuerligt säkerheten på mixrarna som följer alla säkerhetsregler.

Snabbare, grundligare mixning

De starka, vassa knivarna kan ställas in efter behov. Det säkerställer högkvalitativt foder och en snabb, jämn mixning.

Jämn foderavlastning

Utformningen av foderutloppet inklusive sido- och bakdörr bidrar till den noggranna mixningsprocessen samt en jämn foderavlastning.

Mindre foderspill

Starka hydraulcylindrar på avlastningsdörren minskar spill under mixningen.

Transportörgränssnitten minskar spill

Tät dockning av transportören säkerställer en bra avlastning och minskar spill.

En förstärkt, stabil botten

Behållarens botten är förstärkt för att ge ett stabilt mixningsutrymme och lång livslängd.

Enkel positionering

Justerbara ben för enkel positionering på alla gårdar.



DeLaval mixrar förstärkta med OptiSteel

Skruven till Optimatmixern kan också fås med 15 mm tjock OptiSteel för ökad livslängd.

Även nederdelen av sidorna kan du få i OptiSteel vilket förlänger livslängden på hela mixern



Transportör i flera längder

Transportören finns i olika längder från 3 till max 9 meter med justerbara ben för att passa alla installationer.

Den kan monteras såväl horisontellt som vinklad. Maximal lutning är 30 grader. Den finns även i 9 och 11 meter utan ben för att placeras under rivarficka.



Rivarfickor och transportörer

DeLaval har också ett komplett sortiment av rivarfickor i olika storlekar och transportörer av olika längder allt för att du ska kunna anpassa utfodringen till förutsättningarna på din gård.



Rivarficka DeLaval ORB1000

Fördelar med denna rivarficka är till exempel en frontkåpa som håller fodret på plats när det förs framåt. Frontkåpan är enkel att haka av vid underhåll och rengöring.

Bottenmattan kan gå i olika hastigheter. En snabbare hastighet gör att lastningen går snabbt. Den långsammare takten är bra när fodret matas ut till mixern. ORB1000 finns i storlekar från 6 m³ till hela 42 m³ och den kan riva hela ensilageblock.



OptiWagon™ NYHET!

Genom att komplettera ditt utfodringsystem Optimat med vår nya OptiWagon™, kan du bestämma var vagnen ska gå i stallen och var den ska börja och avsluta utfodringen. På så sätt kan du utfodra olika grupper i samma stall. OptiWagon vet också hur många kilo som ska levereras till ett specifikt område. OptiWagon kan leverera många små givor under dagen vilket ger färskt foder på foderbordet dygnet runt.



Distributionsvagn ORW

Distributionsvagn ORW standard är en robust och flexibel lösning för att automatisera din utfodring.

Vagnen kan användas som enskild enhet eller kopplas till en mixer eller rivarficka för automatisk distribution av foder. Finns även med kraftfoderficka på 290 liter.

Finns i storlek från 2,5-3,7 m³

Genom att ställa in hastigheten på bottenmattan samt vagnens framdrivningshastighet, så utfodras önskad mängd foder på foderbordet.

Funderar du på att se över din grovfoderhantering?

Vår planeringsbok för grovfoderhantering hjälper dig med råd om hur du kan förbättra foderhanteringen på gården. Beställ ditt eget exemplar genom att skicka ett mail med rubriken "Grovfoderhandbok" samt din postadressadress till: kottproducenter@delaval.com





Bandfoder BF500

Bandfoder är en effektiv utfodringsmetod som inte kräver breda foderbord.

DeLaval bandfoderfördelare har följande funktioner och specifikationer:

- Enkel eller dubbelsidig utfodring
- Djurgrupper upp till 90 st
- Bandets standardbredd 500 mm
- Två olika alternativ av matta.
 - Alla är 2-lager
 - 2,5 mm PVC. Tål kyla på -12°C
 - 4 mm. Tål kyla på -30°C
- Tillvalsutrustning
 - Slirvakt
 - Borste för automatisk rengöring av bandet.

Du kan välja mellan flera olika automationsnivåer.



Självlastande upprullare

Upprullare är en enkel och effektiv utfodringsmetod om du utfodrar med rundbalar.

Upprullaren är självlastande.



DeLaval OptiDuo™

Att regelbundet flytta fram fodret på foderbordet gör det tillgängligare för korna, men det betyder inte nödvändigtvis att de kommer att äta upp det.

OptiDuo™ gör en dubbel insats för att förbättra din produktivitet. Först mixar den om fodret och gör det smakligare för korna och samtidigt flyttar den fram fodret mot korna utan att pressa ihop det. Det innebär större chans att korna äter fodret vilket betyder högre foderkonsumtion.

Fördelar med OptiDuo™

- Korna finner fodret smakligare och foder-intaget ökar.
- Lågrankade får bättre tillgång till fräscht foder.
- Mindre konkurrens och stress vid foderbordet.
- Manuellt arbete minimeras.

Vattenkoppar och vattenkar

Koppar och kar som ger rikligt med vatten

Det behövs 3-4 m runt vattenkaret för att reducera trängsel och knuffande vid karet. Det ska vara 10 cm vattenkar per ko, dvs ett kar på 2 meters kan betjäna 20 djur. Karet ska vara enkelt att rengöra, vilket bör göras dagligen.



1. Vattenkopp C10

Vattenkopp för ungdjur, kalvar och köttdjur. Den syrafasta emaljen gör att koppen är enkel att hålla ren. Ger upp till 10 l/min.
92632980 C10 inkl. ventil
90639580 Volymventil



2. Vattenkopp S22

Mycket hygienisk vattenkopp i rostfritt stål. Vattenflöde: 2 otroliga 22 liter/min. Inbyggt spillskydd.
90602883 S22 inkl ventil
90602821 Volymventil
5836007418 Skyddsring till S22



3. Vattenkopp C20

Vattenkopp som förser dina djur med stora vattenvolymer. Emaljerad. Ger upp till 20 liter/min.
98932783 C20 inkl ventil med 1/2" anslutning
98932781 C20 inkl ventil med 3/4" anslutning
98888171 Volymventil



4. Tippbara vattenkar ST

Kraftigt vattenkar med stor drickyta som gör att djuren kan dricka i lugn och ro. Karen är tillverkade i rostfritt stål med varmgalvaniserade fästen för golv- och väggmontering. Den släta ytan på karet minskar risken för att gödsel och smuts fastnar. Vattentillförsel, 40 l/min. Frostvakt och genomströmningsrör för uppvärmt vatten finns som tillbehör. Tippbara!

För väggmontering

88636180 ST150
88636280 ST200
88636080 ST250

För golvmontering

88634480 ST150
88634280 ST200
88634580 ST250

Tillbehör



Snabbfäste – galvaniserat

98882461 1" x 1/2"
98882462 1 1/4" x 1/2"
98882463 1 1/2" x 1/2"



Väggfästen bitventiler, mässing

97281088 1/2" ventil
97281085 3/4" ventil



Bitventil för nöt

92632970 1/2" gänga, >6 mån
92632971 3/4" gänga, >6 mån
92632974 3/4" gänga, <6 mån

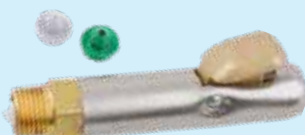

Bitventil Premium

92632950 1/2" gänga
92632951 3/4" gänga

5. Vattentråg S28

En tålig ho i rostfritt stål. Idealisk för kor i lösdrift. Ett flöde på upp till 24 l/min vid 3 bar, garanterar konstant tillgång till friskt vatten.

Finns nu även som dubbelho.

2150005905 Enkel
2150005906 Dubbel



Vatten för bete

Dina djur behöver bra vatten på betet



1

1. Vattenkar P450, P650 och P1000

Vattenkaren är tillverkade av UV-beständigt plastmaterial av hög kvalitet. Enkla att rengöra med stora dräneringshål. Flottör kan monteras för automatisk fyllning. Stapelbara.

2150017601 P450, exkl flottörventil
 2150017602 P650, exkl flottörventil
 2150017603 P1000, exkl flottörventil
 2150008159 Flottör
 89492201 Tätningsplugg

Vintervatten

Se till att vattnet inte fryser



2



3

2. Vattenkar SC1

Vattenkar med termostatstyrd uppvärmning som hindrar vattnet från att frysa i hårt klimat. Runda kanter och hörn gör den hygienisk, djurvänlig och stöttålig. Ska monteras med jordfelsbrytare, 230V. Inbyggd flottörventil. Levereras med vattenvärmare.

89712430 SC1

3. Vattenkar E300

Robust, eluppvärmd vattenkopp i aluminium och rostfritt material som håller vattnet på en temperatur av ca 12°C. Garanterat frostfritt vatten året runt. 24 V.

97291680 Vattenkar E300

97291881 Transformator

97291611 Element (reservdel)



4

4. Vattenkar isolerat, EFW1 och EFW2

Ett värmeisolerat vattenkar. En 9 cm tjock isolering håller vattnet kallt på sommaren och frostfritt på vintern.

92632911 En drickesplats

92632912 Två drickesplatser

5. Cirkulerande vattensystem DWH200 och DWH350

Cirkulerande vattensystem används i kalla lösdrifter och på bete vintertid. Systemet förhindrar att vatten-tillförseln och vatten i installerade vattenkar och vattenkoppar fryser, vattnet värms upp och cirkulerar. Systemet består av ett värmeaggregat på 3000 W eller 6000 W, som klarar 200 m resp 350 m, och en cirkulationspump som styrs av en kontrollbox.

DWH200 kan användas till ¾ tums rör medan DWH350 kan användas till ¾ eller 1-tums rör.

Till DWH350, installera maximalt 10 vattenkar

(ST150, ST200 eller maximalt 20 vattenkoppar C20).

OBS! Vattenkopp C20 med 3/4" anslutning ska användas. Se

sid 17

87981901 DWH200, 1-fas 230V

86056801 DWH350, 3-fas 400V

98932781 Vattenkopp C20 med 3/4" anslutning

Nivåregulatorer



Nivåregulator

Kraftig nivåregulator/flottörventil som ger 30 l/min.

97283280



Nivåregulator 12 (Universal)

För alla typer av kar, ger 12 l/min.

98908280

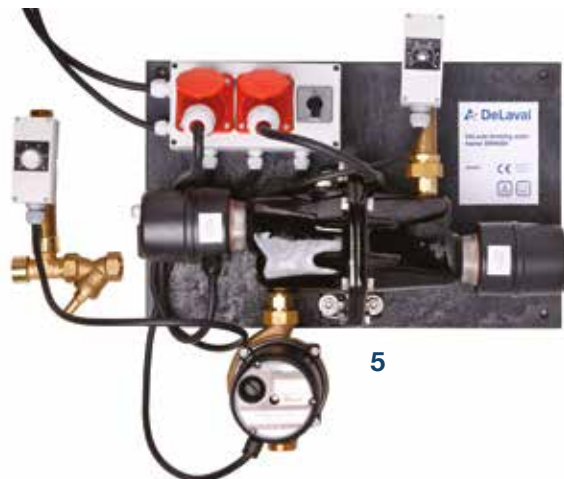

5



Produkt	Dim. (BxLxH) cm
P450	105x135x55 cm
P650	113x146x63 cm
P1000	137x205x63 cm
SC1	61x147x61 cm
EFW1	56x71,5x38 cm
EFW2	58x103x38 cm
E300	33,5x33,5x24 cm

Klippmaskiner till köttdjur

Gör sitt jobb, effektivt



Beställ skär 97106455 till köttdjursklippning



Elklipper S250 – för får och köttdjur

Med DeLaval elklipper S250 klipper du snabbt och lätt. 2 hastigheter; 2500 och 2800 skärslag/min. Den högre hastigheten hjälper till vid klippning av smutsiga djur. Motorn är utrustad med inbyggt överbelastningsskydd. Låg ljudnivå - 72 dB.

Magnetmotorn ger hög effekt till lägre Watt.

Levereras med 3* skär.

OBS! För köttdjur – beställ även skär Shattle kam, 97106455

Tekniska data:

- 230V • Permanent magnetmotor 250W
- 5 m lång kabel • Vikt ca 1,24 kg
- 2150007812

2 års garanti*



Upp till 2 tim på en laddning! Låg vikt!

TYST - endast 65 dB

Elklipper C250 – för nöt

Med DeLaval elklipper C250 klipper du snabbt och lätt. Motorn är utrustad med inbyggt överbelastningsskydd. 2 hastigheter; 2600 och 2900 skärslag/min.

Magnetmotorn ger hög effekt till lägre Watt.

Tyst – 68 dB. Levereras med skärset 21/23.

Tekniska data:

- 230V • Permanent magnetmotor 250 W
- 5 m lång kabel • Vikt ca 1,18 kg
- 2150007814

Batteriklipper R2 – för nöt

Ny batteriklipper med låg vikt, låg ljudnivå och ergonomisk utformning. Smidigt handtag ger bra grepp.

Levereras med skärset 21/23 och två batterier.

Tekniska data:

- 2,6 Ah Litiumbatteri med 3 celler • 2450 skärslag/min
- Låg vikt 990 gram • Ljudnivå, endast 65 dB (A)

Batteriklipper inkl. väska och laddare.

2150007720 Batteriklipper

874439706 Extra batteri



Olja för klippmaskiner

Smörj kammar och knivar ofta för att hålla dem skarpa. Smörj kniven innan start och var 15:e minut under klippning.

97106540 Pipflaska 100 ml

92525830 Refill 500 ml

DeLaval skärset

Gör klippningen enklare med bättre och jämnare klippresultat

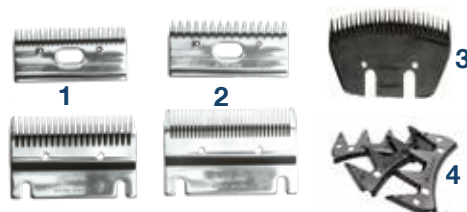

Namn	Passar till	För djurslag	Resultat	Hårlängd efter klipp	Art nr
1 Skärset 21/23	C2*, CC320*, R200*, CC3-180*, R2*, C250	Ko	Gles	2-4 mm	85695901
2 Skärset 31/15	C2, CC320, R200, CC3-180, HCP65*, R2, C250	Ko eller häst	Standard - fin	2-4 mm	85695902
3 Shattle kam	S2, S250 Använd XP4 3* överskär.	Får & långhårig nöt	Standard - fin	2-4 mm	97106455
4 XP4 3* Överskär 3-pack	S2, S250	Får & långhårig nöt			97106450

* Standardskär till denna maskin

Auktoriserad reparatör av klippmaskiner

Slipkliniken AB, Kilowattvägen 12, 136 44 Handen
info@slipkliniken.se Tel: 08-618 99 75

Kvastar och gödselskrapor

Ett rent stall ökar trivselen för människor och djur



PVC-kvast

Med träkäarna.

97311482	282 mm
97311480	305 mm
97311481	475 mm



Originalskrapa

Plast, gängad.

97310105	350 mm
----------	--------



Trekantsskrapa II med gängor

Plast, trekantig, gängad. Rymmer mer gödsel.

2150015439	350 mm
------------	--------



Trekantsskrapa utan gängor

Plast, trekantig för trä- eller aluminiumskaft.

97310115	350 mm
----------	--------

1

2

3

Träskaft

1. 97310202	28x1700 mm
2. 97310204	28x1700 mm, med gängor

3. Ergoskaft – super lätt

Aluminiumskaft med gängor.

98880139	1700 mm
----------	---------

DeLaval hinkar

Hinkar i kraftigt blå plast.

7 liter – är lämplig för utfodring av kalvar.

Är graderad och passar spannhållare.

12 liter – är graderad. Passar för foder, sand etc.

17 liter – passar för foder, sand, murbruk etc.

64284401	7 liter, graderad
----------	-------------------

64284402	12 liter, graderad
----------	--------------------

64284403	17 liter
----------	----------



Rostfri hink

Kraftigt, rostfritt stål.

97105007	7 l
----------	-----

97105012	12 l
----------	------

97105280	Hinkhållare
----------	-------------



Fodertillbehör

Ger kalven en bra start

Kalvbarer

Kalvarna kommer enkelt åt mjölken på ett naturligt sätt tack vare de persikofärgade napparna. Ger nästan ett helt naturligt diande för kalvarna.

1. 87180201	Tre nappar
2. 89093401	Fem nappar
87188201	Enbart napp, 10-pack



Rostfri kalvskål

97105008	4 l
----------	-----

97105292	Hållare
----------	---------



Kalvisp

Kraftigt kalvnäringsvisp som är lätt att rengöra.

70000398

Fodertillbehör

Förenkla din vardag



1. Foderkrubba

Kraftig helgjuten krubba i slitstark plast. För tilläggsutfodring i hagen eller individuellt inne i ladugården. Volym 12 liter. 97284702

2. Hörn- och hästkrubba

En kompakt foderkrubba avsedd för montering i hörn direkt på vägg. Inga vassa kanter som kan skada djuren eller gömmor för gammalt foder. Tillverkad av slag- och bitsäker plast. Tål ner till 0°. 97284720 Hörnkrubba 211

3. Vatten- och foderkrubba

För montering inne eller ute till kor, ungdjur, köttdjur, hästar eller får. 97284705 120 cm, 50 liter

4. Foderskopa i plast

En specialgjord foderskopa för att tillgodose många användningsområden. Skopan är graderad i botten. 97284220

5. Foderskopa Ergo

Foderskopan är tillverkad av kraftigt plastmaterial och är ergonomiskt utformad. Foderskopan är graderad och rymmer 3 l. 98982990

6. Hay-knife – balkniv

Hay-knife är effektiv för borttagning av rundbalsplast och nät. Kniven kan enkelt bytas vid behov med sk Stanleyknivar. Storlek: 76 cm x 10 cm x 2,5 cm. Vikt: 0,45 kg 86904901



7. Kalvmjölksvärmare CMH2000

DeLaval kalvmjölksvärmare CMH2000 är en elektrisk mjölkvärmare för att värma upp kalvmjölk/mjölkersättning till lämplig temperatur på 40°C - 42°C, vilket möjliggör optimal smältbarhet och kalvtillväxt. Enkel temperaturjustering genom en kontrollratt. Värmeelementets design möjliggör bättre värmeledning i vätskan och den polerade värmefoten i rostfritt stål underlättar rengöringen. Den har en ergonomisk arbetshöjd på 81 cm och en låg vikt på 3,6 kg. När önskad temperatur uppnås stängs elementet automatiskt av. Doppvärmarens termostat håller temperaturen på en konstant nivå. Med ett minsta nedsänkingsdjup på endast 90 mm möjliggörs även uppvärmning av små volymer. 2150029489

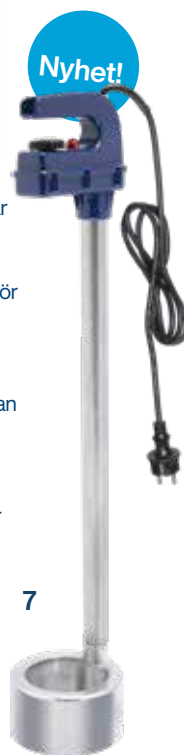

Tillbehör



Antisjälvmjolkare i plast

92735804 Liten, röd
92735805 Medium, blå
92834852 Stor, svart

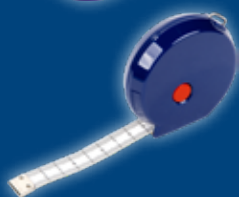

Viktmåttband

Måttband för att mäta vikten på nötkreatur, grisar och höjden på hästar. 85208301

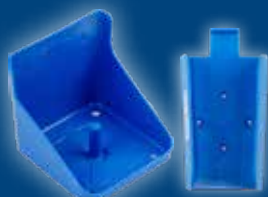

Saltstenshållare

Monteras enkelt på inredning eller vägg. För stenar på 2 eller 10 kg. 97284708 För 10 kg sten
98076194 För 2 kg sten



Digital våg

Försedd med stora digitala displayer. Tydligt, lättavlästa siffror. 1. 87976101 50 kg
2. 87976102 300 kg
3. 87976103 1000 kg



Optimera din kalvutfodring med DeLaval mjölkmobiler

DeLaval mjölkmobil CMMV150 OCH CMMV200

Den vertikala mjölkmobilen DeLaval CMMV har direktuppvärmning av mjölken. Den är snabb och effektiv och håller temperaturen på en optimal nivå under utfodringen.

- Finns i två modeller: 150 liter och 200 liter
- Passar både för färsk mjölk och pulvermjölk
- Enkelt användargränssnitt där du kan förinställa olika portionsstorlekar (0,5 - 5 liter)
- Stora hjul som gör den enkel att köra samt parkeringsbroms.
- Mixern har två lägen.
 - omrörning för färskmjölk
 - Intensiv mixer för pulverblandning



Ta hand om din kalv

Kalvar med god hälsa och bra tillväxt ger bra kött. Rätt utfodring ger kalvarna förutsättningen de behöver. Om du tar hand om dina kalvar kommer de att ta hand om dig.

DeLaval kalvtäcke (termotäcke)

Håll nyfödda kalvar varma även i kalla stallar. Även idealisk för sjuka kalvar eller små kalvar som är födda för tidigt. Kan även användas för friska kalvar för att öka deras tillväxt och resultat.

- | | |
|----------|-----------------|
| 88267301 | Large, 30-60 kg |
| 88267302 | Small, 25-35 kg |

Vattenavvisande nylonpolyester

Urethan 4mm tjock

Maximal komfort med polyester-fleece som andas

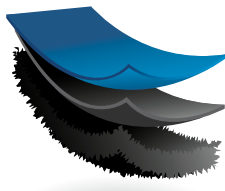

Flugbekämpning

Flugbekämpning på alla fronter.

Var redo!



Flugpapper

DeLaval flugpapper har ett mycket starkt och miljövänligt lim. Mönstret i 3D tillsammans med den unika färgkombinationen utgör en mycket effektiv limfälla. Färgerna tar upp ljuset bättre och ökar fångsttiden i gryningen och skymningen. Detta resulterar i ett papper som är upp emot 60% mer effektivt än traditionella limfällor.

1. 96809301 Gardin C210 (7 m x 30 cm)
2. 96809302 S180 (8 ark à 60 cm x 30 cm)
3. 96809303 S35 (6 ark à 30 x 12 cm)
4. 96809304 Gardin C60 (lilla rullen 6 m x 10 cm)



Flugband

Flugbandet dras ut över hela stallets längd. Flugorna fastnar i limmet på bandet. Nytt band rullas enkelt ut samtidigt som det förbrukade rullas in i egen behållare.

- 96809340 Flugband med hållare, st
- 96809345 Flugband, refill, 500 m



Fönsterfälla

Transparent plastfilm med lim att fästa på fönstret där flugorna finns.
96809341



Flugpåse

Effektiv flugfälla för användning utomhus. Innehåller ett protein-baserat bete som blandas med vatten. Doften från betet drar till sig flugorna som stängs in och drunknar.
96809330 3-pack

Aptaoor™ PYR flugspray

Aptaoor™ PYR flugspray tar effektivt bort flugor och andra insekter från stallet och på andra ställen på gården. Pyrethrin, som ingår i sprayen, har funnits i flera år och är ett säkert sätt att ta död på flugorna.
92062701 750 ml

Högtryckstvättar

Snabbt, rent och till bra pris

KALL-
VATTEN



Nyhet!



Nyhet!



Nyhet!



Kallvattentvätt HD 5/15 CX
5836008589

Kallvattentvätt HD 7/17 MXA+
5836007495

Kallvattentvätt HD 8/18-4 Cage ST
5836008591

Kallvattentvätt HD 8/18-4 MXA
Plus Farmer
5836008590

HET-
VATTEN



Nyhet!



Hetvattentvätt HDS 5/15 UX
5836008592

Hetvattentvätt HDS 7/16 CX
5836003161

Hetvattentvätt HDS 8/18-4 CX
5836004964



Hetvattentvätt HDS10/20-4 MX+
5836003163



Fler tillbehör
till högtrycks-
tvättarna
hittar du på
www.delaval.com

Typ av vatten-tvätt	Produkt	Vatten-kapacitet (l/h)	Arbets-tryck (bar)	Max vatten-temp (°C)	Motor-effekt (kW)	Bränsle-tank (l)	Vikt (kg)	Strömförsörjning (Ph/V/Hz)	Ingår Rotojet-munstycke?
Kall	HD 5/15 CX	500	150	60	2,8	—	27,5	1/230/50	✓
Kall	HD 7/17 MXA+	700	17-170	60	4,2	—	37	3/400/50	✓
Kall	HD 8/18-4 MXA Farmer	380-760	30-80	60	4,6	—	44,3	3/400/50	✓
Kall	HD 8/18-4 Cage ST	760	30-180	60	4,6	—	46,7	3/400/50	✓
Het	HDS 5/15 UX	450	150	80	2,7	6,5	80,5	1/230/50	—
Het	HDS 7/16 CX	270-660	30-160	80 / 155	4,7	15	105	3/400/50	—
Het	HDS 8/18-4 CX	350-760	30-170	80 / 155	5,7	15	114	3/400/50	—
Het	HDS 10/20-4 MX+	500-1000	30-200	80 / 155	7,8	25	179	3/400/50	—

Rengöringsmedel – till högtryckstvättar

1



Foam Cleaner – Skumrengöring i stall

Skumrengöringsmedel för rengöring i stallar.
Godkänd av Bra Kemråd och för KRAV-gårdar.

Ca pH-värde: 10,8

1. 741007722 5 l
1. 741007724 20 l



Vehicle Cleaner – Fordonsrengöring

Milt alkaliskt skumrengöringsmedel till kraftigt nedsmutsade fordon.

741007700 5 l
741007701 20 l



2

Nyhet!



3

Nyhet!

Skumlans Basic

2. 5836008593 350-600 l/h

Skumlans Advanced

Skrubbart munstycke.
3. 5836008594 400-600 l/h

1



2



Kalkskydd, 1 l, för hetvattentvättar

1. 5836003277 RM110

Kalk- och rostskydd, 1 l

2. 5836003299 RM111

Tillbehör – till högtryckstvättar

1



Rotojet-munstycken ingår till alla kallvattentvättar

2



1. Rotojet-munstycken till:

5836008606 035 HDS 5/15 UX
5836006673 045 HDS 7/16 CX
5836006674 050 HDS 8/18-4 CX
5836006675 055 HDS 10/20-4 MX+

Passar till maskiner levererade från 1/1 2017 med EasyLock-anslutning.

2. Förlängningsslang EasyLock

5836006670 10 m
5836006671 20 m

3. Skarv till slang EasyLock

5836006677

Dammsugare

NT 30/1 AP

En smidig våt- och torrsugare, 30 l behållare och hela 1380 w motor. Levereras med munstycken, 2,5 m sugslang och 7,5 kabel.

5836007256

5836007331 Dammsugarpåsar, 5-pack

Kontakta Kärcher för dammsugarpåsar och planfilter.



Vattenavvisande kläder

Djurskötarkläder med bra detaljer



1



2



3



4



5



6



7



8

1. Djurskötaroverall

Specialdesignad för djurskötsel. Ärmslut och allt från midjan och nedåt är skyddat med vattentåligt överdrag. Utrustad med bekväma fickor och med ett elastiskt ryggparti.

Färg: Blå

2150018365-72 XS-XXL

89104701-02 XXXL-XXXXL

2. Softshelljacka

En bekväm och mjuk softshelljacka för användning under vår och höst. Tillverkad av en blandning av polyester och elasthan.

Färg: Blå/svart

88944701-06 XS-XXL

89104601-02 XXXL-XXXXL

3. Extra fodrad softshelljacka

Softshelljackan är vind- och vattenavvisande och tillverkat i ett mjukt och skönt material med bra andningsfunktion. Innerkrage i fleece och avtagbar huva. Mudden på ärmarna är elastiska med ett praktiskt hål för tummen. Insidan av jackan och ärmarna är välisolerade som håller dig varm. Vattenavvisande dragkedja med hakskydd och innerbrösficka för mobiltelefon. 100% polyester.

Färg: Blå/svart

88444201-06 XS-XXL

89104201-02 XXXL-XXXXL

4. Softshellväst

En bekväm och mjuk softshellväst i samma sköna material som Softshelljackan. Passar bra för användning under vår och höst.

Färg: Blå/svart

2150000955-60 XS-XXL

5. T-shirt – funktionsmaterial

T-shirten transporterar fukt och håller dig torr.

Kan tvättas i 60°C. Snabbtorkande.

100% mikro-polyester.

Färg: Blå Str: S-XXXXL

89297201-07

6. Sweatshirt

Skön långärmad sweatshirt med dold dragkedja vid halsen. Kan tvättas i 60°C.

35% Polyester och 60% bomull.

Färg: Blå Str: XS-XXXXL

64125601-08

7. DeLaval arbetsjacka

En jacka som är vatten- och fläckbeständig. Elastiska zoner vid axlar, armar och rygg. CORDURA® förstärkt vid armbågarna. Praktiskt integrerade fickor på bröst, sida och invändigt. 3M reflexer fram och bak.

Polyester/Bomull

Färg: Blå

88442501-06 XS-XXL

89103801-02 XXXL-XXXXL

8. DeLaval arbetsbyxa

(herr- och dammodell)

Byxorna är vatten- och fläckbeständiga med 3M reflexer fram och bak. CORDURA® förstärkta knäffickor för knäskydd. Designad för bästa rörlighet. Elastiska band vid benslutet. Fickor bak och på låren.

Polyester/Bomull

Färg: Blå Str: Herr; C46-60 Dam; 34-46

88439402-08

Herr; C46-58

89103601 Herr; C60

88444301-07 Dam

9. Lättviktsstövel

En bekväm, lätt och stötdämpande stövel.

Speciellt framtagen för ladugårdsmiljö.

Stålhätta och spiktrampskydd. Mycket skön. Färg:

Svart Str: 37-48

85208637-48



9

DeLaval diskborste

Perfekt för manuell rengöring



DeLaval diskborste
97203505 Vit, 1 st
98880117 Orange, 1 st



Världens bästa diskborste?
"Alla" känner till DeLaval diskborste!

Den är outhärlig. Borststråna består av slitstark polyesterfiber som inte suger åt sig vatten. Borsten håller sig fräsch och spänstig länge. Borstarna rengörs med fördel i diskmaskin eller med kokhett vatten för bästa möjliga hygien (upp till 120°C).
Alltid en uppskattad present till vänner!



**BÄST
ITEST**



Grönsåpa

En effektiv såpa med en fräsch doft. För rengöring av allt mellan golv och tak.
92065111 5 l



Handdiskmedel

Koncentrerat handdiskmedel som passar lika bra i stallet som i hemmet. Drygt och skonsamt.
741007582 5 l



Tvättmedel för arbetskläder

Medlet är ett proffstvättmedel framtaget för tvättning av overaller, arbetskläder och jeans. Biologiskt nedbrytbart.
90595950 10 kg



Eco paper EP1000

Eco paper EP1000 är ett miljövänligt tvålagspapper gjort av 100% återvunna mjölkkartonger från Tetra-förpackningar. 35x25,5 cm
92065090 2 rullar à 1000 ark (1000R)



Hand cleaner Regular

En mandeldoftande tvål som kan användas till vardags. Används som handtvål eller duschkräm.
92065510 1 l
92065511 5 l



Hand cleaner Ultra

Med sin unika formel och mikropärlor av bambu-extrakt används denna tvål till rengöring av kraftigt nedsmutsade eller oljiga händer.
92065520 1 l
92065521 5 l



Softcel™

Ett våtstarkt papper som är perfekt att i stallet, köket eller verkstaden. Mycket god uppsugningsförmåga.
92065105 6 rullar à 500 ark (500R)
92065106 2 rullar à 1000 ark (1000R)

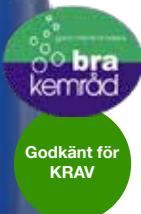

PeraDis™ – Miljövänligt, ger inga restprodukter

Används för desinficering av kalv- och kalvningsboxar, stövlar, borstar, desinfektion av ytor såsom väggar och golv. PeraDis har ett brett effektivt på miljöbakterier, patogena bakterier, termoresistensa bakterier och virus. Mycket drygt. Uppfyller EN 1276 och EN 13697. (Kundförsäkringen enligt Sprängämnesdirektivet krävs för köp. Kontakta DeLaval Kundservice!)
92086220 20 l



Dispenser

Sätts direkt på flaskan
92065135 För 1 liter
92065134 För 5 liter



Universaldispenser

Universaldispenser som passar till 5, 10 och 25 liters dunkar. Ger 25 ml per pumpslag.
96891180

Elstängselaggregat – batteridrivna



Batteriaggregat ESE16BM

Ett kombinerat batteri- och nätaggregat för korta stängsel och lite undervegetation. Aggregatet drivs huvudsakligen på batteri, 12V, men kan användas som nätaggregat om det kopplas till nät med en adapter, nätadapter ingår. Om aggregatet är kopplat för både batteri- och nät drift försörjs aggregatet med nät drift, men om ett elavbrott uppstår går det automatiskt över till batteridrift.
87881301

Batteriaggregat ESE20BM

Ett kombinerat batteri- och nätaggregat för medellånga stängsel. Aggregatet drivs huvudsakligen på batteri, 12V, men kan användas som nätaggregat om det kopplas till nät med en adapter. Är energisparande och har en display som visar batterinivån i tre nivåer. Handtaget gör aggregatet enkelt och smidigt att bära.
89492401 ESE20BM
2150021021 Solpanel 10W
2150021022 Solpanel 30W

Batteri-/nätaggregat ESE25BM

Ett kombinerat batteri- och nätaggregat för medellånga stängsel. Aggregatet drivs huvudsakligen på batteri, 12V, men kan användas som nätaggregat om det kopplas till nät med en adapter, nätadapter ingår. Om aggregatet är kopplat för både batteri- och nät drift försörjs aggregatet med nät drift, men om ett elavbrott uppstår går det automatiskt över till batteridrift.
87881201



Batteriaggregat ESE50B

Ett kraftfullt batteriaggregat med dubbla anslutningsterminaler för medellånga och långa stängsel. Den nya energisparfunktionen sparar ström och förlänger därmed batteriets driftstid.
86157201



Batteri-/nätaggregat ESE120BM

Ett mycket kraftfullt kombinerat nät-/batteriaggregat för långa stängsel. Den nya energisparfunktionen sparar ström och förlänger därmed batteriets driftstid. Tillverkad enligt den nya standarden EN 60335-2-76 med ljud- och ljuslarm. Kabel för batteridrift ingår.
86673601

Elstängsel tillbehör

– viktiga för en bra funktionalitet



Åskskydd

Minskar risken för skador på aggregatet vid åsknedslag. Ska monteras på stängselsidan.
98872010

Jordkabel

Dubbelisolerad
86675501 Ø1.6 mm, 10 m
98767235 Ø1.6 mm, 25 m
88859601 Ø2.5 mm, 100 m



Jordspett

Vinkelprofil för maximal hållbarhet och som ger maximal kontaktyta mot jorden, vilket förbättrar jordning och säkerhet. L=115 cm. Rekommenderas minst 3 st per aggregat. Placeras med ca 3 meters mellanrum.
98882440



Elstängselaggregat	ESE16BM	ESE20BM	ESE50B	ESE120BM	ESE25BM
Dubbla anslutnings-terminaler:	—	—	✓	—	—
Laddningsenergi:	1,3 J	2,3J	4,8 J	12 J	2,5 J
Energiförbrukning:	30-90mA	35-160 mA	100-500 mA	500-1200 mA	35-190 mA
Max utgångsspänning:	11 500 V	14 000 V	10 000 V (9 500 V)*	9 700 V	12 500 V
Max teoretisk längd:	30 km	45 km	60 km	180 km	50 km
I tuffa förhållanden:	1,2 km	1 km	2 km	14 km	1,7 km
Inkl set anslutningskablar och jordkabel:	✓	✓	✓	✓	✓
Inkl jordspett:	—	—	—	—	—
Av-/På-knapp:	—	✓	✓	✓	—
Artikelnummer	94300070	89492401	86157201	86673601	94300075

Nätdrivna aggregat

DeLaval har ett komplett sortiment av elstängselutrustning för bättre kontroll av dina djur



Nättaggregat 30M

Nätdrivet aggregat som används till korta och medellånga stängsel i normala förhållanden. Indikerar utgående spänning på stängslet via LED display.

94300010



Nättaggregat E60M

Kraftfullt, nätdrivet aggregat som passar långa stängsel eller i tuffa förhållanden. De dubbla anslutningsterminalerna gör att två stängsel kan drivas med ett aggregat. Indikerar utgående spänning på stängslet via LED display. Tillverkad enligt standarden EN 60335-2-76.

85488720



Nättaggregat E120M

Ett kraftigare nätdrivet aggregat för långa stängsel i tuffa förhållanden. De dubbla anslutningsterminalerna gör att två stängsel kan drivas med ett aggregat. Indikerar utgående spänning på stängslet via LED display. Tillverkad enligt standarden EN 60335-2-76.

85488740



Nättaggregat E250M

Vårt mest kraftfulla aggregat. Passar till mycket långa stängsel i tuffa förhållanden. Indikerar utgående spänning på stängslet via LED display. Tillverkad enligt den nya standarden EN 60335-2-76.

86167601

Du hittar hela vårt sortiment på www.delaval.com.

Där hittar du även vår elstängselskola.

Tillfälliga stängsel

– stolpar och tråd

DeLaval glasfiberstolpe

Glasfiber är ett modernt stolpmaterial. De är enkla att trampa eller slå ner i marken. Har låg vikt och de syns bra.

1. Glasfiberstolpe BW112

utan fotplatta,
112 cm
97270465

2. Glasfiberstolpe BWP110

för nötkreatur,
110 cm.
97270462

DeLaval fjäderstålstolpar

Fjäderstålstolpar används för tillfälliga stängsel och med fördel då marken är hård.

3. Grå oval fjäderstolpe, med

universalisolator. För nötkreatur.
105 cm
94247060

DeLaval plaststolpar

Tillverkade i hållbart material med flera fasta isolatorer. Foten har en metallspets som effektivt kan trampas ner i marken

4. Plaststolpe för nötkreatur,

Standard, 105 cm
2150021160



Elstängselaggregat	30M	E60M	E120M	E250M
Dubbla anslutningsterminaler:	-	✓	✓	-
Laddningsenergi:	3,0 J	6,0 J	12,0 J	25J
Energiförbrukning:	6 W	9 W	14 W	35W
Max utgående spänning:	9 000 V	9 500 V	9 500 V	10 600V
		(9 000 V)*	(9 000 V)*	-
Max teoretisk längd:	60 km	80 km	120 km	320 km
I tuffa förhållanden:	2 km	9 km	10 km	25 km
	230V, 50Hz	230V, 50Hz	230V, 50Hz	230V, 50Hz
Artikelnummer	94300010	85488720	85488740	86167601



Polytråd BW4

Svart/vit
Ø: 3,5 mm, C: 2 CU/3 SS, R: 0.063
2150004318 250 m
2150004319 1000 m



Polyband BWR9

Svart/vit
Ø: 9 mm, C: 2 CU/7 SS, R: 0.061
2150004313 200 m
2150004314 400 m



Polyband BL10

Blå
L: 200 m, Ø: 10 mm,
C: 1 CU/4 SS, R: 0.35
2150004321

Stängseltestare



Digital voltmeter
Ett mätinstrument för att kontrollera stängslets funktion. Visar spänning i kV. Batteri ingår.
64164301

Stängseltestare FT10

De 10 lysdioderna indikerar spänningen på stängslet i steg upp till 10 000V.
2xCR2016 3v litiumbatterier ingår.
2150025169



Tips! Även för kontroll av stängslets jordning

Grindhantag



Elastisk grind

Säker och djurvänlig grind. Elastiskt strömförande rep. Till grindar upp till 4.9 m.
97271433

Standardhandtag Svart, 5-pack
2150021037



Grindhantag Standard

Standardhandtag i flera snygga färger.

90632055 Svart
2150021037 Svart 5-pack
86674601 Rosa
86674602 Gul
87896301 Blå



Grindhantagskit

1 st svart handtag + 2 st grindisolatorer.
Allt i rostfritt!
2150013529



Fjädergrind

Upp till 4.5 m bredd.
97271430

Ståltråd



Normalgalvaniserad ståltråd

Normal galvaniserad ståltråd är en enkel variant av ståltråd för permanent stängsel. Den är mjukare än den försträckta ståltråden.

L: 410 m, Ø:1.4 mm, R: 0.08
98800912
L: 250 m, Ø:1.8 mm, R: 0.05
85488710



Trippelgalvaniserad ståltråd

Den försträckta ståltråden är styv och har en hög draghållfasthet. Ståltråden är trippelgalvaniserad med upp till 400 g Zn/m².

L: 1025 m, Ø:2 mm, R: 0.05
98800902
L: 650 m, Ø:2.5 mm, R: 0.03
98800903



Utdragningsvinda för ståltråd

Gör det enkelt att dra ut tung galvaniserad ståltråd. Vindan är utrustad med kraftig broms.
98964680



Grindisolator inkl kaus

2150021162 4-pack



Trådspännare "Star"

Förenklar arbetet med att spänna galvaniserad tråd.
94247022 2-pack



Trådskarv Grippel

För ståltråd, automatisk låsning och snabb, säker installation.

86674701 Liten, 1,4-2,2 mm
20-pack
86674702 Stor, 2-3,25 mm
10-pack
2150013532 XL, 3,25-4,2 mm
10-pack



Verktyg Grippel

86674801



Trådskarv, 5-pack

97271719

Isolatorer



Isolatorrör
91960708 25 m



Ringisolator standard

För band upp till 10 mm.
För rep upp till 6 mm.
91960704 25-pack
94247050 120-pack



Isolatorverktyg metall

För installation av isolatorer. Används tillsammans med skruvdragare.
2150013530



Isolatorverktyg

För installation av isolatorer. Används tillsammans med skruvdragare.
87896601 Universal



Ringisolator

Hink med 120 ringisolatorer med järnkärna, inkl 1 isolatordragare i metall.
2150021055 120-pack



Sök upp din närmaste butik



www.lantmannenmaskin.se



www.swedishagro.se



www.granngarden.se



www.djuronatur.se

Butiker

Skåne

Flädie Lantmannaffär AB, Flädie	046-24 74 30
Meg's Djurbruk i Svedala AB, Svedala	040-40 24 50
Mikael Nord, Hörby	070-444 76 47
Landäng Häst & Lantbruk AB, Skurup	0411-430 05
Br. Lantz, Knislinge	0451-190 90
Västanå Kvarn, Näsrum	070-586 01 27

Halland

Gunnar Nilsson Maskin, Getinge	035-18 01 10
--------------------------------	--------------

Småland

Anders Anderssons Maskin AB, Värnamo	0370-931 80
Eksjö Lantbruksservice AB, Eksjö	0381-390 00
Håkansson's Maskinaffär AB, Ljungby	0372-811 81
Håkansson's Maskinaffär AB, Växjö	0470-144 80
Linderås Lantteknik	0140-500 37
RC Maskiner, Tranås	0140-180 45
Rosenqvist Maskin AB, Jönköping	036-32 73 00
Åhmans Traktorcentrum, Vetlanda	0383-564 40

Västra Götaland

Axima AB, Flöby	0515-421 80
Axima AB, Lidköping	0510-221 70
Horreds Lantmanna AB, Horred	0320-79 45 50
Johansson's Lantmanna, Färgelanda	0528-104 00
K-A Backlund's Maskinaffär AB, Sollebrunn	0322-837 50
Ljungs Foder, Ljung	0513-250 93
Ods Kvarn AB, Dalstorp	0321-600 19

Lantmannaföreningar

Skåne

Hörby Lantmän	0415-171 00
Lokalföreningen Brösarp	0414-739 90
LT Lantmän Tyringe	0451-515 00
Munka Lantmän	0431-44 51 40
Örkelljunga Lantmannaffär AB	0435-803 20
Östra Ljungby Lantmän	0435-210 24

Jönköping

Reftele Lantmän	0371-202 04
-----------------	-------------

Södermanland/Östergötland

Allboden, Strängnäs	072-181 01 11
Lantgården, Katrineholm	0150-156 19
Provinsbutiken, Vingåker	0151-511 416
Tellus Butiken AB, Strängnäs	0152-220 70

Uppland/Stockholm

Delka Produkter AB, Östhammar	0173-230 77
Foderboden på Södertörn AB, Handen	08-741 07 06
Mälargårdar Butik AB, Märsta	08-591 470 97
Stockholm Hästbutik, Stockholm	08-652 99 02
Strömbergsgård, Täby	076-942 08 30
Wollert Spannmål, Tierp	0293-401 13

Västmanland

Köping Häst & Foder, Köping	0221-160 09
-----------------------------	-------------

Gävleborg/Hälsingland

Samson Detaljhandel, Vallsta	0278-450 22
TEVEKVARN, Järvsö	0651-460 13
XYZ Maskin AB, Hudiksvall	0650-54 34 34

Dalarna/Gästrikland

BECA Butik AB, Rättvik	0248-125 55
ORSA Kvarn AB, Orsa	0250-413 30

Värmland

Ekshärad Bygg & Järn, Ekshärad	010-471 97 00
Hedvigslundgård, Filipstad	0590-103 26

Jämtland

Haléns Bygg & Lanthandel, Hammarstrand	0696-161 90
Lanthandlarna i Norr, Strömsund	0670-127 95
Ovikens byggshop AB, Oviken	0643-25 23 70
Ånge Park, Offerdal	0640-306 00

Västernorrland

Bergsåker hästsport, Sundsvall	060-56 38 87
Kramfors Lantmagasin, Kramfors	0612-102 76
Lantboa, Bredbyn	0661-109 00
MittFoder AB, Fränsta	0691-303 10

Västerbotten

Royal Sulky, Skellefteå	0910-536 00
-------------------------	-------------

Norrbottn

Staffare AB, Luleå	0920-700 80
--------------------	-------------

E-handel

Bonden online	www.bonden.se
Bonnet AB	www.bonnet.se
Hästtema, Lysvik	www.hasttema.se
Läckliga Fåret	www.lyckliga.nu
Online Byggvaror	www.onlinebyggvaror.se
Parma AB, Bandhagen	www.parma.se
Royal Hästsport, Skellefteå	www.royalhastsport.se

Auktoriserad reparatör av elstängsel

Ribotech AB, Karlbergsvägen 10, 462 60 Vänersborg
info@ribit.se Tel: 0734-25 55 04 www.ribit.se

Auktoriserad reparatör av klippmaskiner

Slipkliniken AB, Kilowattvägen 12, 136 44 Handen
info@slipkliniken.se Tel: 08-618 99 75



Allt du behöver till gården
hittar du på www.delaval.com

På www.delaval.com kan du beställa
förnödenheter och tillbehör till din gård
dygnet runt!

- Brett produktsortiment online
- Fri frakt hem till gården vid köp för mer än 3.000 kr (exkl moms).
- Snabba leveranser inom 3-5 arbetsdagar
- Alltid öppen

Välkommen att kontakta vår Kundservice om du har
frågor kring inloggning eller beställning i vår webshop.

Ring: **08-550 295 00** (kl 08.00-16.00)

E-post: orderservice.sverige@delaval.com

DeLaval Sales AB

P.O. Box 21, 147 21 Tumba

Tel: 08 550 294 00,

Sverige.info@delaval.com

www.delaval.com



DeLaval – hitta din kontaktperson

Distriktssäljare & Servicetekniker

Östra och mellersta Skåne 1140

Jens Kårhammer, 072-1589373	Tomelilla
Linus Lundberg, 073-1492198	Broby
Martin Olsson, 072-2436980	Lövestad
Danny Sjörin, 070-8122239	Hörby
Christian Vendel, 072-7420059	Tollarp

Västra Skåne/Södra Halland 1180

Jan-Inge Tuveesson, 070-3403792	Hjärnarp
Tim Gripentoft, 073-0211592	Åstorp
Tobias Gundel, 070-8849430	Ängelholm
David Rasmussen, 072-1589235	Laholm
Per Svensson, 070-2431402	Oskarström

Södra Småland/Blekinge 1440

Johan Månlycke, 072-5094963	Grimslöv
Håkan Abrahamsson, 070-2103087	Nybro
Magnus Lundqvist, 076-8666451	Lönashult
William Persson, 070-6892011	Älmhult
Olof Thörn, 076-8010314	Johannishus
Conny Åberg, 070-6906010	Alstermo

Mellersta Småland 1230

Filip Klintgårde, 070-6406364	Lekeryd
Jonathan Blomqvist, 072-5146482	Huskvarna
Ulrik Elmersson, 070-6023207	Sävsjö
Marcus Hugosson, 076-8075142	Eksjö
Per Olov Jonsson, 073-1492197	Ång

Nordvästra Småland 1290

Södra Västergötland	Vaggeryd
Håkan Åberg, 070-6719323	
Mats Bark Andersson, 072-7100031	Forsheda
Magnus Fransson, 070-6892843	Skillingaryd
Michael Wikstrand, 070-5928934	Bankeryd

Kalmar/Öland 1670

Fredrik Pettersson, 070-6519048	Läckeby
Tobias Folkesson, 076-8666402	Borgholm
Erik Götblad, 070-1481909	Läckeby
Patrik Lundqvist, 070-5732493	Vassmölösa
Jonathan Olsson, 072-5140028	Färjestaden
Hampus Vetterlund, 072-2224181	Färjestaden

Nordöstra Småland 1690

Södra Östergötland	Västervik
Robin Hast, 073-1536056	
Lars Igelström, 070-5322575	Överum
Roger Karlsson, 072-2346382	Söderköping
Daniel Kjällander, 070-2159874	Kisa
Simon Olofsson, 073-1492146	Mönsterås
Daniel Ström, 070-5198678	Ulrika
Adam Thörn, 070-9764988	Vimmerby

Halland 1470

Daniel Karlsson, 070-8430275	Falkenberg
Christer B Andersson, 072-2436896	Åsa
Gerry Andersson, 070-6719314	Ullared
David Bylander, 073-1492114	Slättåkra
Gunnar Gunnarsson, 070-2432735	Veddige
Kristoffer Larsson, 073-1492191	Sexdrega
Mikael Rosenquist, 070-8126820	Vessigebo

Bohuslän/Dalsland 9580

Jan-Erik Ström, 073-1536357	Säffle
Johan Jakobsson, 070-6599714	Tanumshede
Martin Johansson, 072-7251235	Dingle
Christer Ryberg, 070-6324080	Högsäter

Södra Västergötland 1820

Hanna Broo, 073-1492059	Mariestad
Daniel Eriksson, 070-2100853	Grästorp
Torbjörn Johansson, 072-1584778	Järpås
Hans Ryngefors, 070-5882986	Vara
Tommi Sarhamo, 070-8849431	Svenljunga

Norra Västergötland 1810

Per-Anders Josefsson, 070-6022984	Falköping
Curt Andersson, 070-6932764	Falköping
Josef Andersson, 073-1492179	Tidaholm
Tommy Johansson, 070-6932754	Kättilstorp
Jakob Karlsson, 070-8856717	Röfors
Daniel Melin, 070-2534080	Tibro
Fredrik Molin, 073-3390476	Broddeborp
Jakob Nielsen, 070-8849434	Axvall
Leif Nordkvist, 070-5733046	Mariestad

Värmland/Närke 9810

Henrik Fogelström, 072-2436335	Hjo
Peter Arvidsson, 072-2436976	Köping
Bo Hallstenson, 070-6239630	Väse
Jakob Karlsson, 070-8856717	Röfors
Markus Linderöth, 070-6741050	Örebro
Christopher Rådström, 073-1492189	Grums

Gotland 9780

André Johansson, 070-6990539	Hemse
Peder Jacobsson, 072-2438357	Romakloster
Alex Johansson, 073-1492057	Hemse
John Olofsson, 073-1492060	Klintehamn
Magnus Pettersson, 0730-213796	Hemse
Elias Samuelsson, 076-8400260	Visby



Adresserad direktreklam

Norra Östergötland/ Södermanland 9220

Gustaf Widerström, 0730-216684	Kimstad
Markus Ekelund, 073-1492185	Oxelösund
Roger Karlsson, 073-234 6382	Söderköping
Johan Lundmark, 070-8793544	Gnesta
Dennis Löving, 076-8645802	Finspång
Mats Magnusson, 070-5929187	Finspång
Daniel Pettersson, 073-1492067	Eskilstuna
Daniel Ström, 070-5198678	Ulrika
Stefan Widerström, 073-1492186	Kimstad

Uppland/Västmanland 9270

Tove Åsberg, 076-1349101	Bällinge
Arnov Amirian, 0725052115	Uppsala
Tommy Leo, 073-1492137	Månkarbo
Douglas Malmborg, 073-3850857	Fjärdhundra
Bengt-Ove Nordh, 070-3875020	Tierp
Jonathan Nordholm, 070-8125296	Enköping
Jan Södblom, 072-7150036	Uppsala
Kai Valapuro, 070-5212715	Enköping

Dalarna/Hälsingland 9340

Gästrikland	Rättvik
Carl Bäckman, 072-5051915	
Daniel Hedman, 070-5322567	Leksand
Joel Norling, 070-2173415	Rättvik
Marcus Norling, 076-1257330	Rättvik
Robin Norman, 073-1492138	Säter
Patrik Wallberg, 072-7276778	Sundborn
Daniel Willbjör, 073-0287012	Korskögen

Ångermanland/Medelpad/Södra Västerbotten/Jämtland 9410

Sandra Landén, 070-8856074	Orrviken
Anders Arnlund, 070-5732734	Arnäsfall
Krister Haraldsson, 070-5336511	Tandsbyn
Jonte Hedlund, 070-6063332	Oviken
Marcus Holmbergh, 076-1356454	Hammarstrand
Anders Källström, 0730-739 063	Sidensjö
Raymond Lövgren, 070-5927417	Sundsvall

Norra Västerbotten/Norrbottnen 9670

Patrik Boström, 070-5350092	Kusmark
Bengt J Johansson, 070-5770510	Burträsk
Robin Hiding, 076-1177602	Kåge
Mattias Norman, 076-1342688	Bullmark
Johan Olsson, 073-4249919	Boden
Anders Vasara-Hammare, 072-7251233	Vännäs
Herman Wahlberg, 070-8982804	Övertorneå

Säljare/Butikskontakt

Susanne Wahlqvist
 073-4063600

Thomas Amné
 070-5423030

Rosanna Thyrén
 070-8126819

Alma Eriksson
 070-9603541

Marknadsområde

 Skåne
 Blekinge
 Halland
 Dalsland
 Västra Götaland

Marknadsområde

 Småland
 Östergötland
 Kronoberg
 Södermanland
 Öland
 Gotland

Marknadsområde

 Dalarna, Härjedalen
 Gästrikland, Jämtland
 Lappland, Medelpad
 Norrbotten, Närke
 Uppland, Västerbotten
 Värmland, Västmanland
 Ångermanland

Marknadsområde

 E-handelsbutiker
 Innesäljare (Tumba)

 Om du behöver hjälp att hitta
 din närmaste kontaktperson,
 gå in på www.delaval.com,
 scanna **QR-koden** eller
 ring vår växel **08-550 29400**
