

Kapittel 4

Fjøshygiene

Støvsugere

	Tilbehør støvsugere	4:05	(0613)
	Reservedeler Våt-/Tørrstøvsuger VC130 og VC180	4:10	(0811)
	Filter og støvposer til DeLaval våt- og tørrstøvsugere	4:15	(1204)
	Tilbehør høytrykksvaskere	4:35	(1116)
Service- og garantirep.	Service- og garantirep. støvsugere/høytrykksvaskere	4:36	(0513)
Vaskesystemer	WS1 Lavtrykks vaskesystem	4:40	(0813)
	WS3 Lavtrykks vaskesystem	4:41	(0813)
Rengjøringskjemi	Skumrengjøring Foam Cleaner	4:45	(0712)
	Stallrengjøring for melkerom og melkeutstyr	4:46	(0418)
	Vaskemiddel for kjøretøy	4:47	(1212)
Desinfeksjonskar	Støvelvasker	4:50	(0519)
	Desinfeksjonskar	4:51	(0816)
Fjøs og stallrengjøring	Skraper, koster og skaft	4:60	(0317)
	Kuhaleholder	4:65	(0813)
	Dressør	4:67	(0219)
	Spenningsgiver for dressør/kutrenere	4:68	(0814)
Fluebekjemping	Fluepose, giftfri fluefanger	4:80	(1115)
	Fluepapir, giftfri fluebekjemping	4:81	(1115)
	Fluesnøre	4:82	(0818)
	Aptaor™MET fluelarvemiddel	4:84	(1015)
	Aptaor™ PRO mot voksne fluer	4:85	(0718)
	Fluespray Aptaor™ PYR	4:86	(0612)
	Garanti/reparasjon Fluefelle	4:89	(0418)
	El-fluefanger	4:90	(0917)
	Reservedeler til eldre el-fluefangere	4:91	(0417)
	Takvifte PV600 for melkestall	4:96	(0417)
	Flueplagen, faktaskrift	4:98	(0913)

Tilbehør

- støvsugere

	Art.nr.	Produktnavn	Passer til:
	5836003602	Papirpose NT 25/1, 35/1, 360	NT 360, NT 35/1 og NT 25/1
	5836003603	Papirpose NT 65/2 og NT 70/2	NT 65/2 og NT 70/2
	5836003604	Fleece filterpose	NT 360, NT 35/1 og NT 25/1
	5836003605	Flatfilter NT 360, 35/1, 25/1	NT 360, NT 35/1 og NT 25/1
	5836003606	Flatfilter NT 65/2, NT 70/2	NT 65/2 og NT 70/2
	5836003607	Gulvmunnstykke 300 mm	NT 360, NT 35/1 og NT 25/1
	5836003608	Gulvmunnstykke 360 mm	NT 65/2 og NT 70/2
	5836003609	Sugeslange DN 35 - 4 m	NT 360, NT 35/1 og NT 25/1
	5836003610	Sugeslange DN 40 - 4 m	NT 65/2 og NT 70/2
	5836003611	Forlængesslange DN 35 - 2,5 m	NT 360, NT 35/1 og NT 25/1
	5836003622	Forlængesslange DN 40 - 2,5 m	NT 65/2 og NT 70/2



DeLaval reservedeler til våt- og tørrstøvsuger

VC130 og VC180

Våt- tørrstøvsuger VC130

Reservedeler for VC130

- 2,5 m sugeslange med bøj
- 2 x 0,5 m sugerør i metall
- Universalmunnstykke
- Spaltet munnstykke
- Patronfilter
- Støvsugerpose, papir 5-pakning

Art nr 98977726 kan bestilles hos Kärcher art. nr. 6.414-772.0

Art nr 98977727 kan bestilles hos Kärcher art. nr. 6.904-308.0



Våt- tørrstøvsuger VC180

Reservedeler for VC180

- 2,5 m sugeslange med bøj
- 2 x 0,5 m sugerør i metall
- Universalmunnstykke
- Filter (Art nr 98977724)
- Støvsugerpose, papir
- Pose for våtsugning









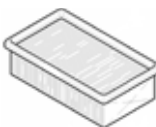

Art nr 98977728, 5-pk kan bestilles hos Kärcher art. nr. 6.904-207.0

Art nr 98977725, 5-pk kan bestilles hos Kärcher art. nr. 6.904-211.0

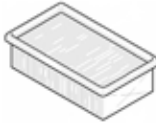

DeLaval AS
Postboks 3250
N-1402 Ski
Tlf.: 64 85 85 00
www.delaval.no
E-post: norge.info@delaval.com

Filter og støvposer til DeLaval våt- og tørrsugere

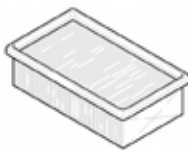
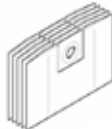
Støvsuger	Filter	Støvsuger- pose	Pose for våtsugning
DeLaval 120 	98977715 	98977718 5-pk 	
DeLaval VC130 	98977726 	98977727 5-pk 	
DeLaval VC180 	98977724 	98977728 5-pk 	98977725 5-pk 
DeLaval 220 	98977701 	98977703 5-pk 	



DeLaval AS
Postboks 3250, N-1402 Ski, Norge
Tlf +47 64858500 Faks: +47 64872117
www.delaval.no
E-post: norge.info@delaval.com

Tilbehør - høytrykksvaskere

	Art.nr.	Produktnavn	Passer til:
	5836003577	Easy Press pistol M22	Høytrykkslange med skrutilkobling
	5836003578	Easy Press pistol stikk	Høytrykkslange med stikk-tilkobling
	5836003579	Servokontroll 750 L	Høytrykksvasker under 750 L
	5836003581	Servokontroll 750 - 1100 L	Høytrykksvasker 750 til 1100 L
	5836003582	Fleksilanse 1,5 m	Alle høytrykkspistolene
	5836003583	Turbo smussdyse	HD 5/15 og 6/15
	5836003584	Turbo rotodyse	HD /HDS 700-900 L
	5836003585	Turbo rotodyse	HD 9/19 og HDS 10/20
	5836003586	Turbo rotodyse	HD/HDS 500-900 L
	5836003587	Trippeldyse	HD 5/15 C

	Art.nr.	Produktnavn	Passer til:
	5836003588	Trippeldyse	HDS 5/11 og 5/13
	5836003589	Trippeldyse	HD 7/18
	5836003590	RM111 kalkfjerner	HDS 6/14 og oppover
	5836003591	Høytrykkslange 10 m	Til vasker med trommel, STIKK - STIKK HD/HDS 500-900 L
	5836003593	Høytrykkslange 10 m Longlife	HDS 1000 L og oppover
	5836003595	Slangeforbindelse kobling	Forlengelse av høytrykkslanger
	5836003596	Skumflaske sett	Alle HD/HDS høytrykkspistolene
	5836003597	O-ring repsett	Alle høytrykkspistolene
	5836003623	Høytrykkslange 15 m DN6 STIKK-SKRU	STIKK: innstikk kobling som benyttes inn på pistolene eller ut fra vegg-
	5836003598	Høytrykkslange 15 m DN8 STIKK-SKRU	SKRU: er M22 gjenger som benyttes ut fra høytrykksvaskere uten innebygd trommel.
	5836003599	Høytrykkslange 20 m DN8 SKRU-SKRU	«Og SKRU-SKRU betyr at den skrues inn i maskinen og inn på den høytrykkslangen som allerede er der.
	5836003601	Høytrykkslange 15 m DN8 SKRU-SKRU	
	5836005968	Høytrykkslange NW8/10 m	Til H2700
	5836006131	Høytrykkslange 15 m	Til vasker med trommel, STIKK - STIKK 15 m til HD-vaskere under 800 liter

Service og garantireparasjoner - på DeLaval støv- og vannsugere og høytrykksvaskere

Ved behov for service eller garantireparasjoner på DeLaval høytrykksvaskere og støvsugere, skal Kärchers landsdekkende nettverk av serviceverksteder benyttes.

En forutsetning for å få dekket

garantiarbeider, er at kunden kan fremvise kopi av kjøpskvittering som dokumenterer at maskinen er innenfor garantiperioden på 1 år ved næringskjøp, eller på 2 år ved forbrukerkjøp.

Garantien dekker kun material- og fabrikkasjonsfeil, men ikke feil oppstått ved normal slitasje eller feil som er forårsaket av andre utenforliggende forhold.

Kärcher AS
Stanseveien 31
0976 Oslo
Postboks 114 Grorud
0905 Oslo

Tlf: 815 20 600
Faks: 800 30 033
E-post: karcher@karcher.no

www.karcher.no

DeLaval AS
Postboks 3250
N-1402 Ski
Tlf.: 64 85 85 00
www.delaval.no
E-post: norge.info@delaval.com

Lavtrykksvaskesystem – WS1

Art nr

- 91603701 WS1 500L, eks. slange og munns
- 91603702 WS1 1000L, eks. slange og munnsstykke

- 70000917 PVC slange ¾" 20 m
- 70000916 Spylemunnsstykke
- 91603730 Styreboks for kobling til vaskeautomat

DeLaval Wasdown system WS1 er et komplett system for daglig rengjøring i fjøset. Med høy kapasitet, rengjør DeLaval's pumpe effektivt med lavt trykk og høyt vannmengde (67 liter/min), hvilket minimerer mekanisk slitasje. Dette gir en såkalt "flushing effekt" som er mye bedre egnet til vask av melkestall og oppsamlingsareale, enn f. eks. en høytrykksvasker.

Det er mulig å tilslutte Wasdown system WS1 til en gjenvinningsenhet. Gjennom å gjenbruke regnvann eller vaskevann og etterskylningsvann fra vaskeautomaten kan man spare hundretalls liter vann per dag.

TEKNISKE DATA

Pumpe	DeLaval Cascade pumpe spesial med Idromat 2 trykk- og sikkerhetskontroll
Materiale	
- Pumpe	"Krom-nikkel" stål
- Tank	Polythene
- Støtteplate	3/10 rustfritt stål
- Flottør	Messing (PVC ball)
- Overfyllings-/dreneringsventiler	PVC
Beskyttelsesklasser	
- Pumpe	IP 54/klasse F
- Idromat	IP 65
- Elboks	IP 68
Motor	230V/50Hz/10-16A
Strøm	1,1 kW
Maks temperatur	60 °C
Maks trykk	
- Pumpe/Idomat	10 bar
Dimensjoner (LxBxH)	83x70x141 cm (500 l) 140x67x142 cm (1000 l)
Vekt (komplett enhet)	70 kg (500 l) 87 kg (1000 l)

Reservedeler

Pos:	Art. nr.	
1	70000918	Tilbakeslagsventil
2	91603703	Deksel for elektrisk kontrollboks
3	91603704	Magnetisk overopphetingsvern
4	91603705	Nivåbryter
5	91603706	Flottørventil
6	90545784	Idromat 2 - trykkkontroll for pumpe
	91603707	Plasttank 500L

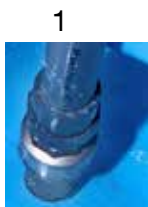

Deler til munnstykke 7000916

91603713	Håndtak for munnstykke
91603714	Dyse for munnstykke
91603715	Pakning for munnstykke



DeLaval lavtrykksvaskesystem – WS3

**Art nr**

85658301	WS3 1000 l tank inkl. slange og munnstykke
85657501	WS3 1000 l tank eks. slange og munnstykke
70000917	Slange 3/4" 20 m til WS2/WS3
70000916	Munnstykke til WS2/WS3
79079707	Styreboks inkl. ventilkit for kobling til vaskeautomater (trenger man ikke til C200)
184001344	Ventilkit for vaskeautomat C200

DeLaval lavtrykksvaskesystem WS3 er et komplett system for rengjøring av melkerom og fjøs. En lavtrykkspumpe med høy kapasitet gir en effektiv rengjøring med minimal mekanisk slitasje.

Takket være muligheten til å koble WS3 til en styreenhet for gjenvinning kan du spare flere hundre liter vann per dag ved å gjenbruke vaskevann og efterskylingsvann fra vaskeautomaten.

Hvis gården ikke har noen vannlagringstank finnes WS3 med en innebygget vanntank på 1000 liter.

WS3 har et integrert håndtak som gjør den enkel å bære og installere.

TEKNISKE DATA

Pumpe	MXHM406A
Materiale	
Pumpe	Hel kromnikkelstål 304 (pumpehus, konsoll, hjul, deksel og distansedel)
Tank	Polyeten
Flottørventil	Messing (PVC-flottør)
Overstrømnings-/tømmingsventiler	PVC
Vern	
Pumpe	IP54/klasse F
Idromat	IP65
EI-skap	IP68
Motor	230 V/50 Hz/10-16 A (2-polig, enfas, induksjon)
Effekt	2,0 kW
Maks. temperatur	
Vanntemperatur for pumpen	Fra -15 °C til +110 °C
Vanntemperatur for tanken	Upp till 60 °C
Romtemperatur	Upp till 40 °C
Maks. tillatt trykk i pumpehuset	8 bar kontinuerlig
Maks. trykk	
Pumpe	8 bar
Idromat	10 bar
Mål (L x B x H) cm	120 x 78 x 164 cm
Vekt	87 kg

Reservedeler

Pos	Art nr	Beskrivelse
1	85657601	
2	91603706	Flottør
3	70000918	Sugeventil nivåregulator
4	91603705	Nedre nivåregulator
5	91603703	
5	70000910	
6	91603704	
7	70000916	Munnstykke til slange
8	91603744	
9	91603713	
10	91603715	
11	91603714	
12	85658401	
13	85660001	
14	85660002	
15	70000917	Slange 20M 45Bar

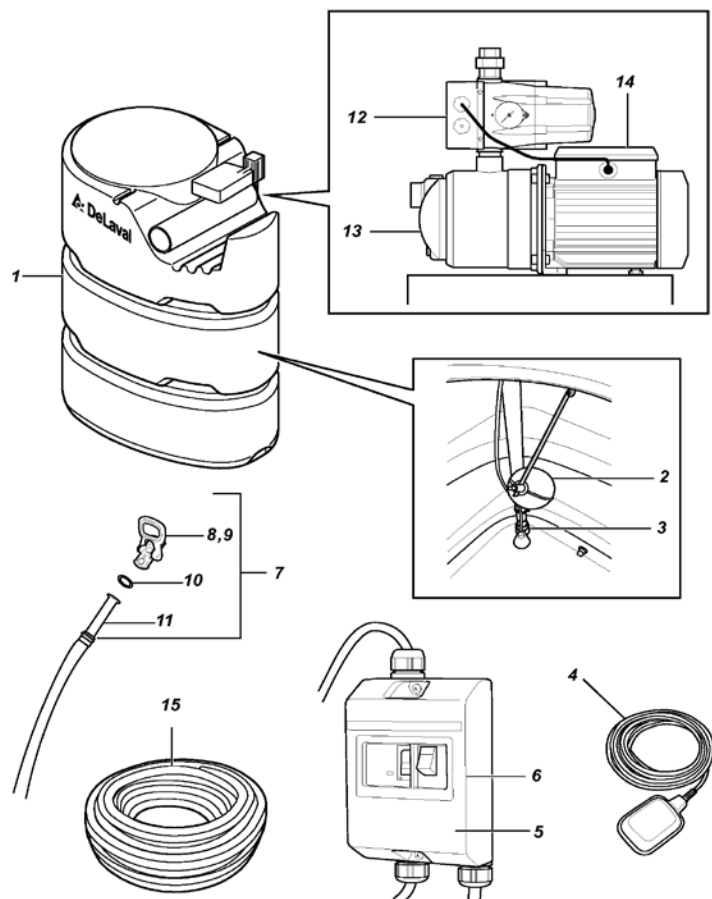

DeLaval vaskemetoder – med høytrykksvaskere

Rengjøring av fjøs

Hetvannsmetoden

Hetvannsvask + rengjøringsmiddel

- Ha varmt vann på overflaten og DeLaval Multirent
- Etter 30 min. høytrykksvaskes overflaten med høyeste trykk
- Hetvann løser fortere opp skitt enn kaldt vann
- Forkorter rengjøringstiden med opptil 50%
- Bløtlegging gjør at inngrodd smuss løsner
- DeLaval Multirent løser opp smuss

Kaldtvannsmetoden

Kaldtvannsvask + rengjøringsmiddel

- Ha vann og DeLaval Multirent rengjøringsmiddel på overflaten
- Etter 30 min. høytrykksvaskes overflaten med høyeste trykk
- Bløtlegging gjør at inngrodd smuss løsner
- DeLaval Multirent løser opp smuss

Rengjøring av grisefjøs

Hetvannsmetoden

Hetvannsvask med damptrinn + rengjøringsmiddel

- Ha varmt vann på overflaten og DeLaval Multirent
- Etter 30 min. høytrykksvaskes overflaten med høyeste trykk og varme
- Desinfiser med DeLaval Desinfekt
- Bløtlegging gjør at inngrodd smuss løsner
- DeLaval Multirent løser opp smuss
- Bløtlegging gjør at inngrodd smuss løsner
- DeLaval Multirent løser opp smussen, og DeLaval Desinfekt desinfiserer mot kolibakterier og salmonella

Kaldtvannsmetoden

Kaldtvannsvask, rengjøringsmiddel + DeLaval Desinfekt

- Ha vann og DeLaval Multirent rengjøringsmiddel på overflaten
- Etter 30 min. høytrykksvaskes overflaten med høyeste trykk
- Desinfiser med DeLaval Desinfekt
- Bløtlegging gjør at inngrodd smuss løsner
- DeLaval Multirent løser opp smussen, og DeLaval Desinfekt desinfiserer mot kolibakterier og salmonella

DeLaval Foam Cleaner

– skumrengjøring



Skumrengjøring Foam Cleaner

DeLaval Skumrengjøring er et sterkt skummende, mildt alkalisk produkt til bruk på overflater og rengjøring på gården. Produktet anbefales til regelmessig rengjøring av meget skitne områder i fjøs, staller, strømråder, melkerom, melkestaller og melkerobot.

Egenskaper

- Mildt alkalisk skumrengjøringsmiddel
- Avstemt blanding av vaskeaktive og skummende stoffer
- Gir et tett skum når det påføres med en skumutlegger

”All-round” rengjøringsmiddel som kan legges på med høytrykksvasker i lavtrykksnivå, skummet skal ligge på en stund slik at skitten løses opp og skylles deretter av med høytrykk på vanlig måte.

Art.nr. 741007722 - 5L
741007724 - 20L

Foam Cleaner

Fordeler

- Fjerner enkelt smuss og egner seg godt til bruk på utstyr og diverse overflater
- Enkel og meget økonomisk i bruk
- Sparer tid og penger på å rengjøre meget skitne overflater
- Ingen risiko for å ødelegge utstyr og materialer som produktet brukes på
- Hjelper deg med å opprettholde en god hygiene på gården



Fysiske og kjemiske egenskaper

Fysisk form:	Klar væske
Farge:	Lysegul
Relativ densitet:	1,06
Aktivt stoff:	Alkaliske, chelaterende, overflateaktive stoffer og oppløsningsmiddel
pH (1% oppløsning):	11

Bruksanvisning

- Fjern den verste skitten med en høytrykksvasker og med børste og vann
- Påfør skumrengjøring enten med en skumutlegger, som gir optimalt med skum, manuelt eller med en høytrykksvasker
- Still maskinen inn på lavtrykk ved vasking med høytrykksvasker
- På vegger; start skumleggingen fra toppen og arbeid deg ned til bunnen av overflaten
- La skummet sitte i 10-15 minutter
- Spyl manuelt eller benytt en høytrykksvasker til å skylle
- På vegger, starter du med å skylle av fra bunnen og fortsett til toppen
- Skitten redskap kan rengjøres med en 0,5 % oppløsning i varmt vann. Skyll med kaldt vann

Anbefalt dosering:

Til vegger, gulv og båser: 4% oppløsning
Til redskap: 0,5% oppløsning

Oppbevaring:

- Beskyttes mot ekstrem kulde og varme.
- Kristisk temp. -10°C
- Hvis det fryses, skal det tines og ristes godt før bruk

DeLaval Stallrengjøring for melkerom og melkeutstyr – Parlour Cleaner



Art nr 741007712 5 liter
Art nr 741007714 20 liter

- Syrebasert rengjøringsmiddel
- Perfekt for kalkfjerning på overflater
- Meget gode resultater i områder med mye kalk
- Enkel å påføre, - enten med skumlanse eller for hånd
- Gir blanke overflater.
- Kan brukes på VMS



- Ikke la middelet tørke på overflaten
- Bruk høytrykksvasker til å skylle av
- Begynn nederst og skyll oppover
- Sterkt middel, ikke bruk det på malte graderinger på melkeutstyret
– **ikke la det sitte på for lenge før det skylles av!**
- Gir en beskyttende overflate ved jevnlig bruk

Blandingsforhold : 20ml/l – 50ml/l (2-5 % konsentrasjon)

Tåler frost ned til -15 grader

bør beskyttes mot ekstrem kulde og varme

- Romtempereres og rystes så alle ingrediensen blander seg
- Gul, klar væske

DeLaval vaskemiddel – beregnet for kjøretøy



Art nr

741007700	5 liter
741007701	20 liter

Rengjøringsmiddel – til høytrykksvasker

DeLaval vehicle cleaner er et mildt alkalsk skum- rengøringsmiddel spesielt tilpasset for kraftig tilgrisede kjøretøy. Middelet fjerner asfaltflekker, olje og skitt fra lakkede og malte overflater.

For best mulig resultat, bruk DeLaval vehicle cleaner med en skummunnstykke som bildar til å lage skum. Dette gir et optimalt samspill mellom middelet og den skitne overflaten – for beste resultat.

Fordeler

- Tar effektivt bort skitt
- Beskytter overføaten
- For bruk på kjøretøy

Instruksjon for bruk

Fjern først løs overflateskitt med en børste eller høytrykksspyler. Bruk så vaskemiddelet, som skum eller lavtrykksspray.

Dosering

10 ml til 30 ml /l avhengig av hvor skittent kjøretøyet er. Etter ca 5 minutter skyll med høytrykksspyler.

Oppbevaring

- Oppbevares på et sikkert sted, i original emballasjen, skal holdes lukket
- Oppbevares på et kjølig og tørt sted, borte fra sollys og høy temperatur
- Batch nummer og utløpsdato: se etiketten på toppen av kannen

Avfallshåndtering

Avfall og overflødig væske håndteres etter gjeldende lover og regler.

Fysiske og kjemiske egenskaper

Fysisk form:	Klar væske
Farge:	Lysegul
Aktivt stoff:	Natriumhydroksid

DeLaval støvelvasker

**Art nr**

2150004170 Støvelvasker

DeLaval støvelvasker er produsert for rengjøring av støvler med børste og vann.

Støvelvaskeren er utstyrt med kjemikalieinjektor for tilsetning av desinfeksjonsmiddel og lignende.

Støvelvaskeren er et godt redskap for å holde melkerommet og fjøset rent. Veterinærer, serviceteknikere og andre besøkende kan enkelt rengjøre og desinfisere skoene sine.

Kjemikalieinjektoren fungerer på den måten at man plasserer sugeslangen, som er på baksiden, i en beholder med desinfiseringsvæske. Deretter holder man fingeren over luftinnsuget på toppen av støvelvaskeren.



FAKTA

- Solid ramme i rustfritt stål - lang levetid
- Fem børster – to kraftige børster på hver side, en kraftig børste under.
Spyling på begge sider og i børsten under, noe som gir grundig rengjøring av hele støvelen
- Mulighet for tilsetting av rengjøringsmiddel eller desinfiseringsvæske
- Stor vannmengde - effektiv rengjøring
- 1/2" vanntilkobling

Mål støvelvasker:

Plate under: L 54cm x B 25cm

Høyde selve vaskeren: 80 cm

+ krana 10 cm

DeLaval desinfeksjonskar – reduserer smittespredningen

**Art nr:****86807001 Komplet****86806901 Skummatte****86806801 Desinfeksjonskar****DeLaval desinfeksjonskar - "Bondens fotbad"**

Bad med desinfeksjon før man går inn i fjøset, gir bonden økt trygghet og sikkerhet i forhold til smitte.

Str.: 77 x 57 x 11 cm.

Volum: 19 liter.

Materiale: Polythylene.

DeLaval AS
Postboks 3250
N-1402 Ski
Tlf.: 64 85 85 00
E-post: norge.info@delaval.com
www.delaval.no

DeLaval gjødselskraper, koster og skaft

DeLaval har et stort og variert sortiment av gjødselskraper, koster og skaft for å dekke behovene for manuell rengjøring på gården din.

Skaft

Det store sortimentet av skaft er tilpasset skrape- og kosteresortimentet. Skaftene finnes i tre, aluminium og glassfiber både med og uten gjenget topp.

Se tabellene nedenfor for å finne riktig skaft til riktig kost/skraper.

Treskaft

Art. nr.	Lengde x diam
97311302	1350 x 24 mm
97310202	1700 x 28 mm
97310203	1900 x 28 mm
97310204	1700 x 28 mm med gjenget topp
70000433	1700 x 35 mm

Aluminiumskaft

Art. nr.	Lengde x diam
98880129	ERGO-skaft 1500 mm med gjenget topp
98880139	ERGO-skaft 1700 mm med gjenget topp

Teleskopskaft med gjenger

Art. nr.	Lengde
97270485	110-202 cm

Koster

Art. nr.	
2150012463	Myk naturfiberbørste med gjenget hylse til skaftet. Bredder 40 cm
97311480	PVC-børste med kjerne av tre. 30 cm
97311481	PVC-børste med kjerne av tre 48 cm
97311482	PVC-børste med kjerne av tre. 28 cm
97311490	Gjenget feste til å skru på kost

Effektive koster av svært høy kvalitet.

Vannskraper

Art nr

92060110	Vannskrape med fast blad, 35x400 mm
92060111	Vannskrape med fast blad, 35x600 mm
92060115	Utskiftbart gummiblاد, sort, 400 mm
92060114	Utskiftbart gummiblاد, sort, 600 mm
92060112	Vannskrape, svingbar, vridbar, 600 mm



Børste	TRESKAFT				ALUMINIUMSKAFT		TELESKOPSKAFT
	97311302	97310202	97310203	97310204	98880129	98880139	97220485
97311488				x	x	x	x
97311480	x	x	x				(x)*
97311481	x	x	x				(x)*
97311482	x	x	x				(x)*

* Ikke gjenget i trekjernen.

DeLaval gjødselskrape, buet metall med gummiblad

Robust skrape med justerbar skafft feste.

Art nr

- 88503801 Buet skrape, 50 cm
- 88503802 Buet skrape, 66 cm
- 92834945 Gummiblad for buet gjødselskrape, 76 cm
- 92834946 Gummiblad for buet gjødselskrape, 56 cm

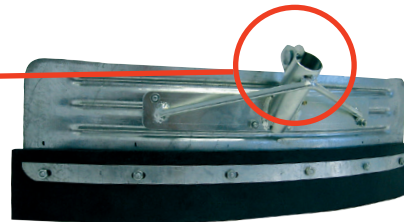

DeLaval gjødselskraper plast

DeLaval gjødselskraper av plast er lette og enkle å arbeide med. Produsert i plastmateriale av høy klasse. Finnes i tre ulike modeller. Alle tre er tilpasset både treskaft og ERGO-skaft med gjenger.

Art nr

- 98882410 Trekantskape, 35 cm m/gjenger
- 97310105 Rektangulær skape, 35 cm
- 97310110 Gitterskrape, 35 cm
- 97310115 Trekantskrape u/gjenger

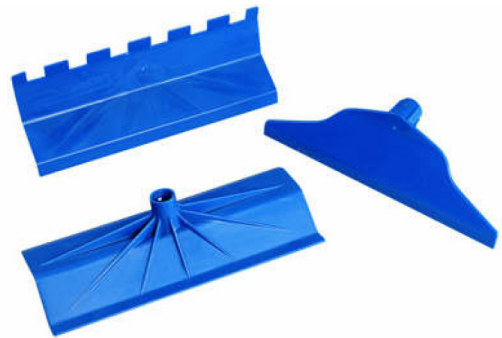

Skrape	TRESKAFT			ALUMINIUMSKAFT		TELESKOPSKAFT
	97310202	97310203	97310204	98880139	98880130	97220485
98882410	x	x	x	x	x	x
97310105	x	x	x	x	x	x
97310110	x	x	x	x	x	x
97310115	x	x				

DeLaval gjødselskraper aluminium

DeLaval gjødselskraper av aluminium er stabile og lette. De er dessuten utstyrt med en stålkant for å enkelt kunne løsne fasttørket gjødsel.

Art nr

- 97309481 Aluminiumskrape, 47 cm
- 97309703 Utskiftbart stålblad, 47 cm

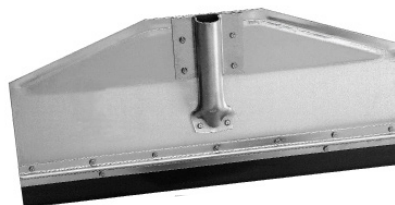

Skrape	TRESKAFT	
	97310202	97310203
97309481	x	x

DeLaval kuhaleholder – renere dyr - god hygiene

**Art nr**

92735810 Kuhaleholder 10-pk.

Hyggeligere melking og renere dyr takket være kuhaleholder

Med kuhaleholder forhindres det at kua skitner til halen i gjødselrennen. Gjødsele og urin spruter da ikke omkring når kyrne vifter etter fluer, noe som fører til renere dyr og fjøs.

Ved melking kan kuhaleholder forkortes med et enkelt håndgrep ved at snoren henges opp på kroken. Dermed forhindres at kua dasker til melkeren i ansiktet med halen.

- Renere dyr - god hygiene
- Renere fjøs - mindre renholdsarbeid
- Ingen haleslag i ansiktet - triveligere melkearbeid

Monterings- og bruksanvisning

Fra vegg til vegg spennes det stramt opp en galvanisert wire, 3 - 4 mm tykk. En ekspansjonsbolt letter monteringen. Wiren festes i høyden slik at kuhaleholderens nedre del når ca. 50 cm over bås gulvet og i dybde ca. 30 cm bak kanten på båsgulvet.

Ved festingen av opphengings-anordningen på wiren hakes den hvite gummiorens knute ut av metalløyet. Tre metalløyet gjennom gummi, slik som på bildet og dra til rundt wiren slik at gummi ikke sklir sidelengs. Hak deretter på gummioren i trådløkken. Fest haletaglet i gummiholderen som på bildet. Ved opphenging av halen i forbindelse med melking, legges terylensnoren bak knuten (A) (Se bilde 2) i kroken på metalløyet. Knuten fungerer siden som stopp.

OBS! Glem ikke å hekte av kuhaleholderen etter melkingen!

OBS!

Ved montering må kuhaleholderen kun festes i haletaglet og aldri i selve halen!!

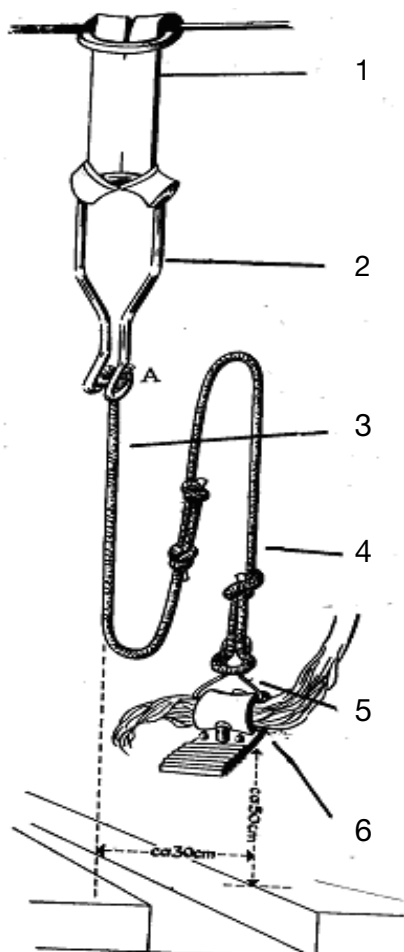
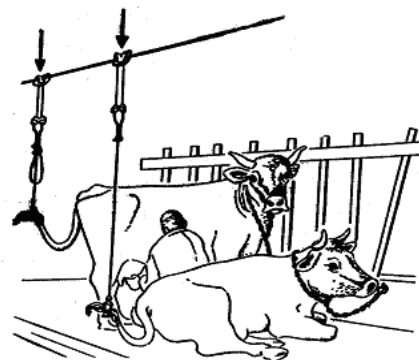

Reservedeler

- | | | |
|----|------------|--------------------------------|
| 1. | 927 358 38 | Øvre gummidel for kuhaleholder |
| 2. | 927 358 43 | Hake for kuhaleholder |
| 3. | 927 358 41 | Gummibånd L=50 cm |
| 4. | 927 358 42 | Snor L=110 cm |
| 5. | 927 358 40 | Gummibend for kuhaleholder |
| 6. | 927 358 39 | Haleholdergummi |

DeLaval Dressør - Kutrener – for rene dyr

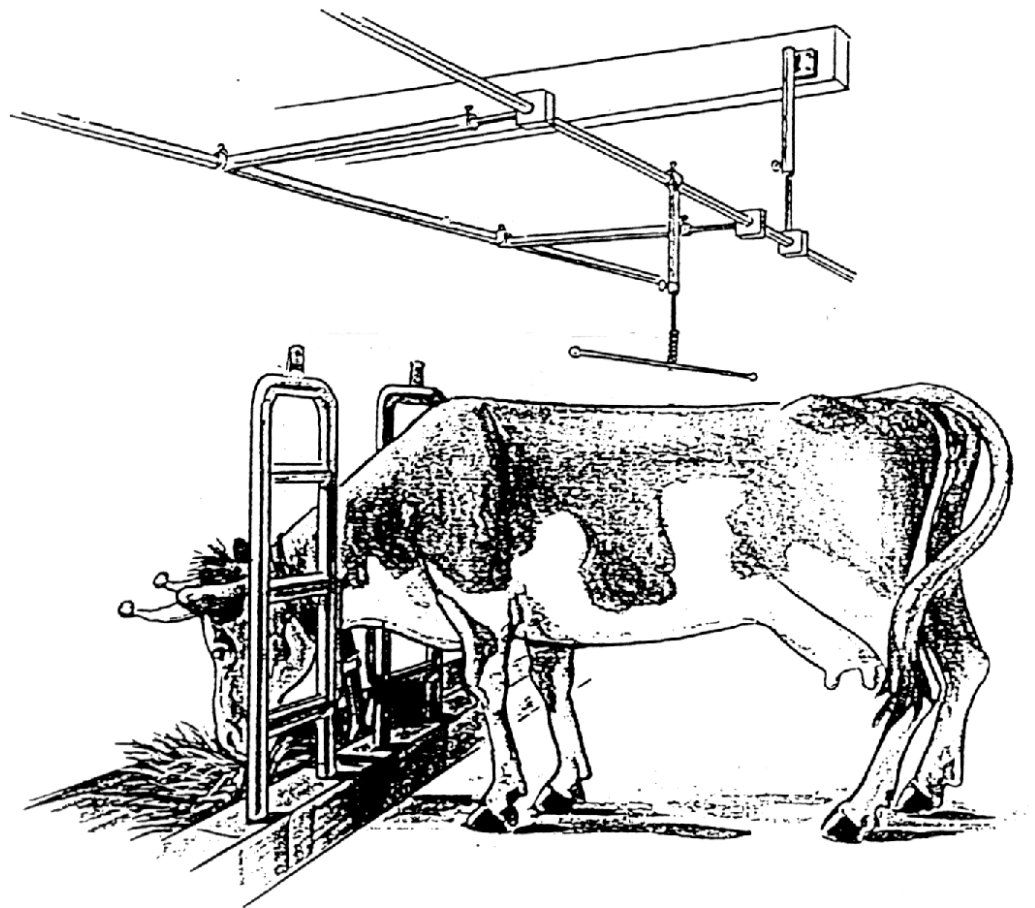
Art.nr.

973057-81 Kartong med komplett opplegg for 10 kuer:

Bestående av:
Art.nr.

973057-19	6 stk. konsoller for dressør, 50 mm
973057-11	10 stk. holder for ryggtråd
973057-13	10 stk. ryggtråd
973057-04	1 stk. håndtak med stopp for oppløfting
973057-05	1 stk. skjøterør med bolter for 1/2» rør

Dressør tilsluttes en Minimaster med Sjokk-Stop og monteres over kua slik at ryggtråden henger ca. 5 cm over ryggen. Når kua skal gjødsle skyter den rygg og får da et støt som gjør at kua går bakover. Kua kan da gjødsle uten å komme i kontakt med dressøren og gjødsla havner der den skal, nemlig i gjødselrenna.

Dressør er et bra hjelpemiddel for å få rene dyr og tørre båspaller.

- Renere dyr - bedre jurhelse og trivsel for kua
- Renere båser - mindre renholdsarbeide
- Renere båser - ingen klauvproblemer
- Oppløftbare - ute av veien ved stell av dyra
- Lett å montere - festes på vakuumledning
- Galvanisert - ruster ikke
- Justerbar i høyden - enkel tilpassing til hver enkel ku

Reservedeler, spesifikasjoner og materialbehov for sammenhengende båsrad.

Med den fleksible dressøren er monteringsarbeidet enkelt, uansett hvordan fjøset ser ut.

- Den justerbare konsollen 973057-19 kan justeres fra 10 til 50 cm fra vakuumledningen.
- Holderen 973057-11 kan monteres uten å demontere 1/2»-ledningen.
- Ryggtråden er justerbar og kan tilpasses hvert enkelt dyr, dessuten er den fjærende og går alltid tilbake i riktig stilling.

Plastbelagt instruksjonsplakat for oppheng inne i fjøset kan bestilles fra DeLaval.

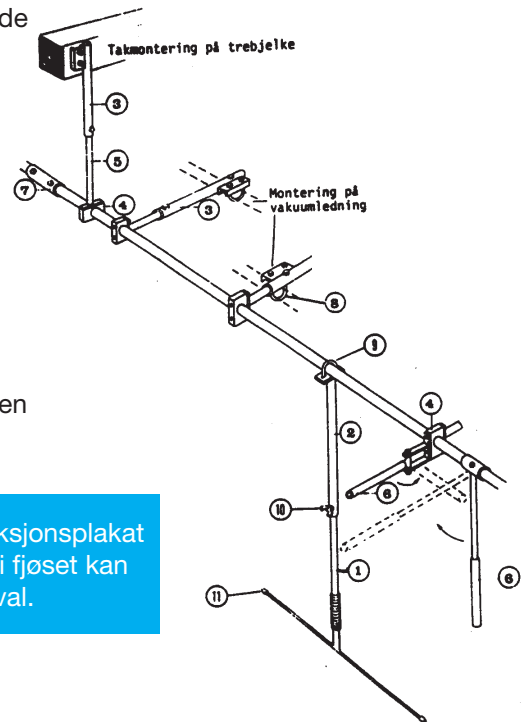

Monteringsanvisning/Innstilling

Sett først opp konsollene (pos.3). Hvis vakuumledningen er montert over ryggen på kua, snus hundelen slik at konsollen blir så kort at ryggtråden (pos.1) kan stå loddrett ned mot kuas rygg. Skyv deretter igjennom 1/2»-røret med skjøterøret, og sett til slutt på håndtaket (pos.6) OBS! Skjøterøret kan brukes som strømfører fra det ene røret til det andre ved at bare den ene bolten dras til. Dette er aktuelt når mer enn et håndtak fordres på samme båsrekke. Maks 12 kuer pr. håndtak. Ryggtråden skal være montert 60-80 cm bak båsfronten, og den skal være 5 cm over ryggen på kua når den står og eter. Ryggtråden skal stå loddrett, og den skal kontrolleres daglig at den er korrekt innstilt over ryggen på kua.

Se forøvrig Bruker- og installasjonsveiledning for Dressør 4:68.
 Dressør er godkjent av Landbrukstilsynet. Typegodkjenning KT005.

Reservedeler	Betegnelsen	Materialforbruk for sammenhengende båsrekke
1. 973057-13	Ryggtråd m/fjær 46 cm lengde	1 stk. pr.dyr
2. 973057-19	Konsoll for 50 mm rør	2+1 (avrundes oppover ved ulike antall dyr)

DeLaval Spenningsgiver – for dressør/kutrener



Art nr 87380401

Minimaster med
Sjokk-Stop

Ved bruk av Dressør skal det brukes en spenningsgiver som er tilpasset slikt bruk.

Spenningsgiveren skal ikke være på over 3000V og den må ikke ha en utgangsenergi på over 0,1J. Minimaster med Sjokk-Stop er et apparat som gir ut ca. 2200 V og har en utgangsenergi på 0,025J.

Gjerdeapparater skal ikke benyttes fordi de har en utgangsspenning fra 6000V, og utgangsenergi fra 2J og opp til 25J. Spenningsgiveren må være godkjent for installasjon i husdyrrom/brannfarlige rom, og den må være korrosjonsbeskyttet.

Spenningsgiveren må kunne slå av strømmen automatisk hvis kua får 4-5 strømstøt i rekkefølge. Minimaster med Sjokk-Stop har en innebygd sikkerhetsfunksjon som kobler av strømmen når dyr får 4-5 støt i rekkefølge.

Minimaster med Sjokk-Stop er godkjent av Mattilsynet.

Data for Minimaster med Sjokk-Stop

- Alle elektriske komponenter er innkapslet for å gi best mulig beskyttelse.
- Enheten tilsluttes 220V nett.

Monteringsanvisning strømtilførsel

Minimaster med Sjokk-Stop kobles til jording i innredning, armering eller lignende (jording som dyret er i kontakt med) og til dressør (til 1/2" røret). Enheten finner selv ut hvilken skrueterminal du koblet til Dressør og hvilken du har koblet til jord. Ledningene som benyttes til tilkobling bør være høyspenningskabel for elektrisk gjerdeutstyr (f.eks. 987672-35) eller tilsvarende, som er godt isolert og har lang levetid. På tilkoblingspunkter bør det benyttes galvaniserte klammer. Skal ledningen gjennom vegger o.l. må gjeldende forskrifter følges.

Bruksanvisning

Når strømmen tilsluttes enheten begynner den røde lampen å blinke. Hvis dressøren berører kua med 3 sammenhengende støt, vil den røde lampen lyse kontinuerlig. Minimaster med Sjokk-Stop avbryter forbindelsen til Dressøren.

Sjekk at Dressøren er riktig innstilt til alle kuer før enheten resettes manuelt.

Enheten gjenskaper først forbindelsen ved at støpselet trekkes ut av stikkkontakten og settes tilbake igjen.

Båsmatter

Ved bruk av båsmatter i kombinasjon med polyesterbindsel kan Dressør fungere dårlig. Båsmatta vil isolere kua fra å få jordkontakt i båsen og polyesterbindslet kan isolere kua fra å få kontakt med innredningen.

Bruker- og installasjonsveiledning for Dressør

Innledning

Riktig bruk av dressør er meget viktig for at resultatet skal bli det beste. Dressøren skal ikke være til en "plage" eller en stressfaktor for dyrene eller røkter. Derfor er det viktig at punktene nedenfor følges.

Husdyrforskriftene § 14

Det er en egen paragraf for kutrener/dressør i husdyrforskriftene, og den lyder slik:

- Det er ikke tillatt å bruke kutrener over andre dyr enn melkekyr
- Kutrener skal være godkjent jfr. § 19
- Kutreneren skal tilpasses individuelt slik at den ikke er til unødig plage for dyret
- Kutreneren skal kontrolleres daglig og skal kunne justeres uten bruk av verktøy
- Det er ikke tillatt å bruke kutrener over syke og brunstige dyr, og i tiden omkring kalving
- Ved nybygg skal det søkes å velge løsninger for renhold som medfører at bruk av kutrener blir overflødig

Innstilling/vedlikehold

Ryggråden skal monteres 60-80 cm bak båsfronten og minimum 1 m fra gjødselrist. Den skal være minimum 5 cm over ryggen til kua når den står og eter.

Ryggråden skal stå loddrett, og det skal kontrolleres daglig at den er korrekt innstilt over ryggen på kua.

Defekte/skadede ryggråder eller oppheng skal skiftes ut omgående, og det må aldri benyttes ståltråd i reparasjonsarbeidet.

Ståltråden er myk og vil lett komme ut av stillingen ved berøring. Når kuene har vent seg til kutreneren, kan strømmen for lengre perioder kobles ut uten at dette har innvirkninger på renholdet.

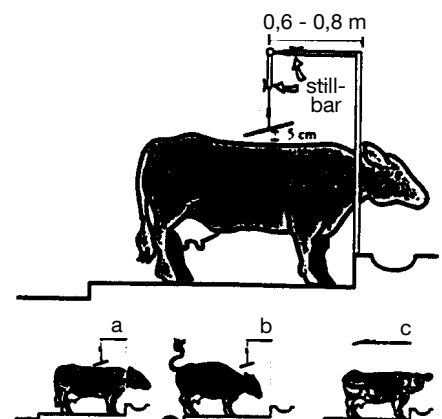
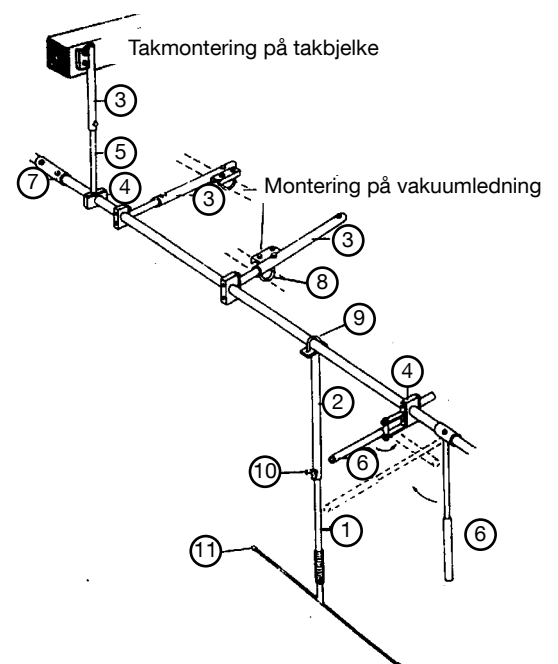

DeLaval fluepose

– giftfri fluefanger for utendørs bruk



Art nr
96809330 3-pk.

DeLaval fluepose er en fluefanger for utendørs bruk. Posen henges opp utenfor fjøset etter å ha blitt blandet med 0,5 l lunkent vann.

Fluene tiltrekkes posen takket være en sterk duft, den er helt økologisk og giftfri.

DeLaval fluepose virker i 4 - 6 uker. Åten er proteinbasert og avgir en duft som lokker til seg fluer.

- Giftfri - ufarlig for mennesker
- Fluene trekkes til flueposen og drukner - effektivt
- Fanger ca. 12 - 15.000 fluer - stor kapasitet
- Rekkevidde ca. 1.000 m²
- Til bruk utendørs

DeLaval AS
Postboks 3250
N-1402 Ski
Tlf.: 64 85 85 00
www.delaval.no
E-post: norge.info@delaval.com

DeLaval fluepapir –giftfri fluebekjempelse



Art nr

96809302	Fluepapir S180
96809303	Fluepapir S35
96809301	Fluepapir gardin C210, 700 x 30 cm
96809304	Fluepapir gardin C60, 600 x 10 cm
96809341	Vindusfelle

Ved å studere fluas atferd vitenskaplig har DeLaval videreutviklet sitt fluepapirsortiment. Farger og mønster (som er patentert), utnyttes bedre for å lokke til seg flueene.

Forsøk på det danske skadedyrlaboratorium og hos svenske landbrukere har vist en økt effektivitet for DeLaval fluepapir både ved daggry og skumring. Fluene er mest aktive morgen og kveld, og på denne måten forlenges fangsttiden.

De klare fargene tar også opp lyset bedre på på dagtid, noe som til sammen gjør at flere fluer fanges.

Sortimentet er helt giftfritt, og utgjør ingen fare for verken husdyr eller mennesker. Produktene er ytterligere tilpasset miljøet takket være vannbasert farge og lim. Etter bruk kastes de i det vanlige husholdningsavfallet.

DeLaval fluepapir er tiltenkt fjøsbygninger, hønsehus, melkerom og andre rom der det finnes fluer.

A) Fluepapir S180

Plassér flere feller med 5 - 8 m mellomrom for økt effektivitet. For et fluefritt miljø bytter man feller regelmessig, en gang i måneden.

96809302 8 ark à 60 x 30 cm

B) Fluepapir S35

Plasseres i små rom og der det er trangt. For et fluefritt miljø - bytt feller regelmessig.

96809302 6 ark à 30 x 12 cm

C) Fluepapir gardin C210

Rulles ut etter behov. Rullegardinene kan henges opp på flere måter. Trekk ut ønsket lengde avhengig av sesongen, og heng opp. Kan også henges horisontalt med lomsiden ned.

96809301 700 x 30 cm

D) Fluepapir gardin C60

(Den lille rullen)

En letthåndterlig rull som passer utmerket for små rom (fangstoverflaten er 6 x 0,1 m). Trekk ut ønsket lengde, fest løkken i en krok og håndtaket i en annen. Rullen henges horisontalt fra taket eller mot veggen med lomsiden ned eller frem. Rullen kan også bare henges i håndtaket. En fargeglad og effektiv erstatning for fluespiralen i hjemmet.

96809304 600 x 10 cm

E) Vindusfelle

Gjennomsiktig plastfilm med lim til å feste på vinduet der fluene oppholder seg.

96809341 pakke à 8 stk



DeLaval fluebånd på rull

Se produktblad 4:82

DeLaval fly bag for utendørs bruk

Se produktblad 4:80

DeLaval fluespray

Se produktblad 4:86

DeLaval larvicide BIO mot fluelarver

Se produktblad 4:85

DeLaval flueband – på rull



Art nr

- 96809340 Flueband med holder, komplett, 360 m
96809345 500 m klisterband på rull

Flueband på rull, er en svært effektiv og samtidig diskret metode å bekjempe flueplagen i fjøs på. Det hvite bandet lokker fluene til seg og de setter seg fast umiddelbart i det kraftige limet.

Fluebandet plasseres på en bjelke i fjøstakets ene kortende og strekkes på tvers av dyreraden til fjøsets andre kortsida - gjennom de to trinsene, og tilbake til holderen. Maks 20 m til vending – det gir et fangstareal på ca 800 cm².

- Giffri og miljøvennlig
- Diskret, men effektiv!
- Enkelt å bruke
- Enkel å montere

Monteringsdetaljer

Leveres med:

- 360 m klisterband på rull
- Treskrue, 4 stk.
- Holder med takfeste
- 10 stk. takkroker
- Tom opprullingsrull
- Trinse, 2 stk.
- Plastring, 1 stk
- Holder med sveiv
- 10 stk takkroker

500 m klisterband på rull

2 stk. insatser for annen holdertype enn DeLaval sin

Montering

1. Fest holderen i taket i passende høyde: 2,1 m for kyr, minst 3 m for hest
2. Sett tom rull på holderen med sveiv og siden plastringen
3. Sett på rull med klisterband. Sett alt på holderen. Kroker festes i fjøset for å holde opp bandet (ca 3 m mellom dem).
4. Sveiv ut bandet gjennom fjøset og bandets start festes igjen på tom rull.
5. Maks. lengde: 2 x 20 m. Maks. avstand mellom ut- og innband er 30 cm.

Montering i fjøs

Et flueband over respektive rad med dyr, alternativt spaltbokser.

1. Høyde over båsfall: ca 2,1 m.
2. Maks. lengde: 2 x 20 m.
3. Avstand mellom utgående og ingående band: 20-30 cm.
4. Avstand mellom kroker som holder bandet oppe: 3 m.

Montering i grisehus

Et flueband over respektive rad med dyr alternativt gjødselgang. Upphanging enligt rekommendationer för kostall.

Montering i stall

Et flueband over respektive rad med dyr alternativt gjødselgang. Opphenging i henhold til anbefaling i fjøs.

For en heldekkende bekjempelse bør fluebandet kompletteres med bl.a. fluepapir og elektrisk fluefanger.

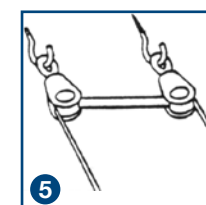
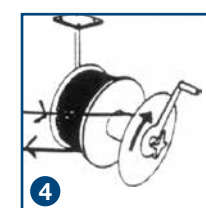
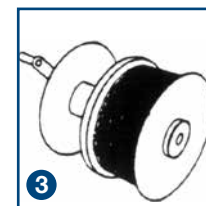
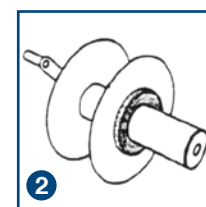

DeLaval Aptaor™ MET insektmiddel for larvestadiet Ta flueproblemet ved roten

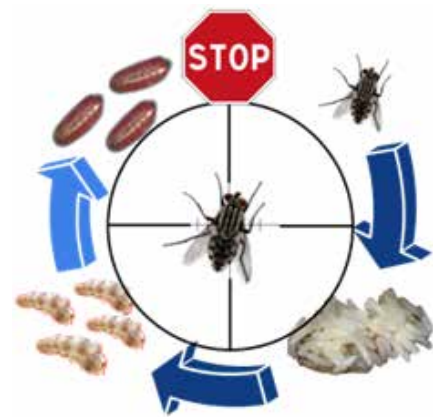

- Larver utvikles i fuktige områder uten mye "støy" og bevegelse
 - I organiske materialer som gjødsel, førsøl og rester
 - De er ikke mobile, flytter ikke på seg
- Juvenile hormone (JHs - yngel hormonet) regulerer larvenes vekst
 - I det siste larvestadiet, vil dette hormonet reduseres
→ og det stopper den siste utviklingen mot fluestadiet
- Hvordan virker larvicide?
 - De fleste larvicider virker på larvenes metabolisme
 - De fleste larvicider er Insect Growth Regulators (IGR)
- Larvicider bør påføres direkte i larveutsatte områder.
- Aktivt stoff er S-Methoprene
 - Larven forblir i puppestadiet og sørger for at larven ikke videreutvikles til voksen flue
- Aktiv mot mange larve-insekter
 - Fluelarver, småkryp ("Rat tail maggots"), knott og mygg
- Leveres i granulert form i 5 kg bøtte
 - Enkel å påføre – virker med én gang, 8 ukers virkning etter påføring
 - Lav toksisitet - trygt for bonden og for dyra

Art nr 92062222 5 kg

Sikkert, effektivt og trygt
insektmiddel

Aptaor™MET insektmiddel

Spres jevnt, 25 g pr m² - 5 kg dekker 200 m²

Påføring utendørs

- Gjødseleområder, renner, groper, grøfter, silo ...
- Spres utover overflatene: 25 g / m²

Påføring innendørs i husdyrrom

- Der hvor strø og halm ikke er nedtrampet eller "pakket"
- Ved vegger, gjerder, stolper
- Under fôrplasser og drikkekar
- På steder hvor gjødsel samles opp

Kort fortalt

Virkningsfullt Larvicide	– bryter fluas livssyklus
Virker med én gang	– frigjør aktive midler med én gang
Lang virkningstid	– virker i opptil 8 uker
Ingen resistens	– original formel
Trygg for brukeren	– ikke giftig
Økonomisk	– 5 kg dekker 200 m ²
Enkel å påføre	– granulert middel - strøs på

Kan gjerne benyttes sammen med et adulticide Aptaor Pro.

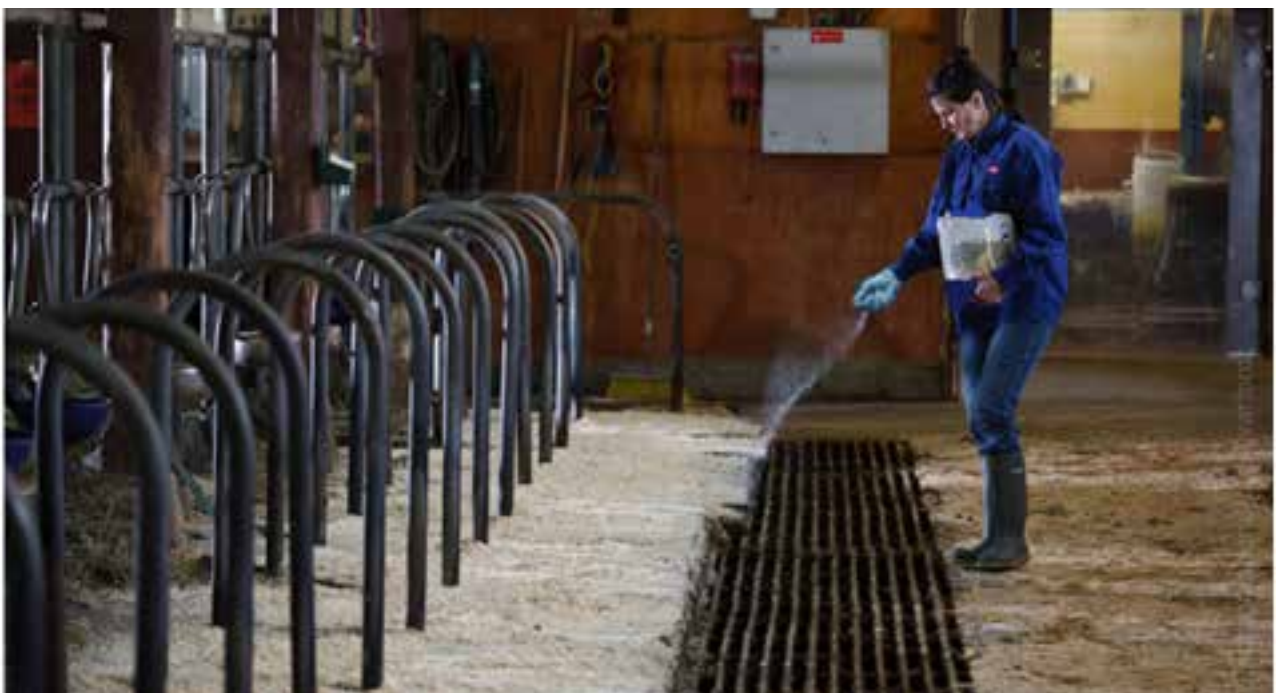

4:85

DeLaval Aptaor™ Pro Adulticide EC – tar knekken på voksne fluer

**Art nr**

92062206 Aptaor™ PRO, 500 ml
Blandingsforhold: 50 ml til 5 liter vann

Effektiv fluebekjempelse

- Virker på alle typer fluer
 - “Knock down”-effekt
 - Effektiv opp til 8 uker
 - Luktfri – lager ikke flekker

Kundefordeler:

- Påføres som spray
- Effektiv på porøs og ikke-porøs overflate
- Unik toksologisk profil*:
 - Ikke klassifisert irriterende
 - Ikke sensibiliserende (gjør mottagelig eller følsom for enten fysisk eller følelsesmessige stimuli)

Effektiv fluebekjempelse

- 500 ml flaske med konsentrert insektmiddel
 - Gjennomsiktig beholder
 - Enkelt å måle opp riktig dose
 - Dekker 1000 m²
 - Økonomisk i bruk

**Aktivt stoff:
Etofenprox**

- Syntetisk pyrethridlignende stoff
 - Kontaktmiddel og middel som virker ved opptak
 - Aktiv substans angriper natriumkanalen og hemmer nervesystemets funksjon
- Original formulert insecticid
 - Behandlede flater holder middelet aktivt lenge

*Vær forsiktig ved bruk av insekticider. Les bruksanvisningen nøye før bruk.

Dosering

Hvordan gjør vi?

Forbered riktig blandingsforhold

Følg instruksjoner på etiketten

- Behandle områdene uten at det er dyra til stede
- Vask overflater før spraying for best mulig resultat
- Fjern organisk materiale (feks med børste/kost)
- Spray på alle overflater i bygningen, vegger, tak, åpninger
- Spray utstyr og materiell før det fjernes

***Vær forsiktig ved bruk av insekticider. Les bruksanvisning nøye før bruk.**



DeLaval Aptaor™ PYR insektmiddel effektiv flue- og insektspray



Aptaor™PYR insektmiddel fjerner effektivt fluer og andre insekter.

Pyrethrin, som inngår i sprayen, er et naturlig nedbrytbart preparat som brytes ned av lys og oksygen, og er en sikker måte å drepe fluer på.

Fordeler

- Velkjent og effektiv aktiv ingrediens (knock down effekt)
- Klar til bruk - aerosol/spray
- Inneholder ikke farlige løsemidler
- Hurtigvirkende insektmiddel
- Enkel å bruke
- Liten invirkning på miljøet

Holdbarhet

Fire år etter produksjonsdato

Art nr 92062702 750 ml

Sikkert og effektivt
insektmiddel

Aptaor™PYR insektmiddel

Dreper fluer, veps, mygg og andre flygende insekter.

ADVARSEL

Holdes unna antennelige kilder – Røyking forbudt!
Unngå innånding av aerosoltåke.
Unngå overspraying av høns, smågriser og spedkalver. Les etiketten nøye.

Bruksanvisning

Aptaor™PYR insektmiddel bekjemper effektivt fluer og andre insekter i stall og fjøs, oppholdsrom, kjøkken, lagerrom, næringsmiddelbedrifter osv.

Aptaor™PYR skal ikke brukes i drivhus med spiselige avlinger. Næringsmidler og fôr må ikke forurenses.

Beholderen må ristes grundig før bruk.

Akvarier tildekkes og ev. pumpe slås av.
Stuefugler og andre dyr fjernes før sprøyting.
Spray der hvor insektene sees og sjenerer. Hold boksen loddrett eller skrått oppover. Trykk på knappen og sprøyt i alle retninger, slik at spraytåken fordeler seg jevnt i hele rommet. For å få best utnyttelse av produktet skal det sprayes i minst 4 sek. per 30 m² rom tilsvarende 10 g aerosol per 30 m².
Hold dører og vinduer stengt under sprayingen og inntil 30 minutter etter.

Ved bekjempelse av veps sprayes det direkte opp i vepsebolets flygehull – helst etter solnedgang.

Garanti - Reparasjon Fluefelle

DeLaval har avtale med autorisert reparatør om reparasjon av Fluefelle.
(Adressen finner du nederst på siden).

Kopi av faktura som viser kjøpsdato, skal alltid sendes med ved innsending når det gjelder garantireparasjoner.

På Fluefeller er det 1 års garanti. De som er innenfor garantitiden repareres og returneres uten kostnad.

Fluefeller som ikke dekkes av garantien på 1 år, kan repareres av reparatør på faktura. Ingen faste priser, det må eventuelt avtales i hvert enkelt tilfelle.



***) Unntak er:**

Ytre skader og skader p.g.a. lynnedslag, feilaktig reparasjon eller inngrep i Fluefellen.

Fluefeller skal ikke sendes til DeLaval, men direkte til reparatør med betalt frakt. Avtales i forkant.

Autorisert reparatør:

Berg Elektronikk Service

Danskerudbråten 4
1435 Ås

Tlf.: 913 37 024 - E-postadr.: post@bergelserv.no

Samme reparatør - ny adresse

DeLaval AS
Postboks 3250
N-1402 Ski
Tlf.: 64 85 85 00
www.delaval.no
E-post: norge.info@delaval.com

DeLaval M300+ – elektrisk fluefanger



Art nr 92062030 M300+ Elektrisk fluefanger

Fangeren tiltrekker seg fluer ved hjelp av ultrafiolett lys. Før fluene kommer frem til lysrøret må de passere et nett med strøm i. Fluene dør av elektrisk støt når de passerer nettet.

De døde fluene samles i en skuff som kan tas ut og rengjøres. M300+ er en elektrisk fluefanger av høy kvalitet, laget av rustfritt stål. Fluefangeren er IP44 klassifisert og CE-godkjent.

Fordeler

- Økonomisk - høy kvalitet og lavt energiforbruk
- Miljøvennlig - ingen giftige stoffer
- Sikker - konstruert i stål og IP44 klassifisert
- Effektiv - i drift 24 timer i døgnet
- Rulleskruer på sidene for enkelt å komme til ved rengjøring

Plassering

For å være virkelig effektiv er det viktig at fluefangeren er riktig plassert.

Monter fluefangeren der fluene pleier å samle seg slik at de trekkes mot fluefangerens ultrafiolette lys.

Ta hensyn til følgende når du plasserer fluefangeren:

- Formen på rommet
- Plassering av dører og vinduer
- Luftstrømmer fra luftinntak, dører og vinduer
- Kalvebokser o.l. der fluer ofte samler seg

UV-lysrøret som sitter i insektfella bør skiftes ut etter ca. 8.000 driftstimer. (ca. 1 års døgkontinuerlig bruk). Lysrøret lyser selvsagt utover dette, men fangeeffekten er sterkt svekket.

Anbefalt: lysrør som står på døgnet rundt bør skiftes hvert år, såfremt man vil ha topp effekt.

Postboks 3250
N-1402 Ski
Tlf +47 64858500
www.delaval.no
E-post: norge.info@delaval.com

Generelt kan vi si at fellen har en virkeradius på ca. 15 – 18 meter, men virkningen vil jo være størst fra fellens fram- og bakside, lysretningen.

I en lang fjøsgang vil derfor fellen være maks. effektiv når den plasseres på tvers av gangens lengderetning. Altså, vil den ha en effekt på 15 - 18 meter framover og bakover.

Montering

Monter fluefangeren 170-200 cm over gulvet og minst 10 cm fra vegg og tak. Brannfarlige og lettantennelige stoffer og materialer må ikke være i nærheten av fluefangeren.

Fluefangeren skal henge i medfølgende lenker og tilsluttes et jordet vegguttak.

For å få ut maksimal effekt av fluefangeren bør den være påslått døgnet rundt.

Om natten bør det ultrafiolette lyset være den eneste belysningen som er tent i rommet.

Vedlikehold

DeLaval fluefanger M300+ krever minimalt vedlikehold. Støvet bør tørkes av ledningene, og oppsamlingskuffen tømmes regelmessig.

En gang i året bør lysrørene skiftes, helst tidlig på våren for best mulig effekt.

Tekniske data

Mål:	660 x 180 x 325 mm
Vekt:	10,55 kg
Effekt:	90 W
Spenning:	220 - 240 Volt
Spenning gitter:	5000 Volt
Lysrør:	2 x 40 W
Materiale:	Rustfritt stål AISI 304

OBS! Glem ikke å trekke ut støpselet før servicearbeid på fluefangeren!

Reservedeler	98708480 M200	92062030 / 98708481 M300+ / M300
Transformator:	98708320	98708320
Isolator:	98708408	98708408
Mikrobryter:	98708414	98708414
Lysrørholder:		98708403
Lysrør 9 W:	98708323	
Lysrør 40 W:		98708402
Tenner:	98708407	98708416
Drossel 2 stk.		98708410

DeLaval elektriske fluefangere - reservedeler

Mac II - eldre modell

	Art. nr.	Betegnelse
1	987 083 20	Transformator Mac II
2	987 084 07	Glimtenner Mac II
3	987 084 10	Drossel Mac II
4	987 084 03	Lysrørholder Mac II
5	987 084 08	Isolator
6	987 084 05	Mikrobryter
	987 084 02	Lysrør UV 40W
	973 230 01	20 W UV-lysrør
		Lysrør til den gamle elfluefangeren (solgt tom. 1992)

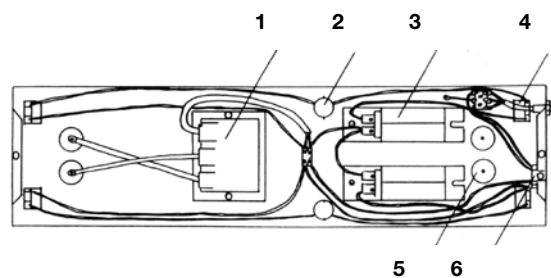

Junior - eldre modell

	Art. nr.	Betegnelse
1	987 083 20	Transformator
3	987 084 08	Isolator
4	987 084 05	Mikrobryter
5	987 083 22	Lysrørholder - UTGÅTT
	987 083 23	Energilampe, Duplex UV 9W - UTGÅTT

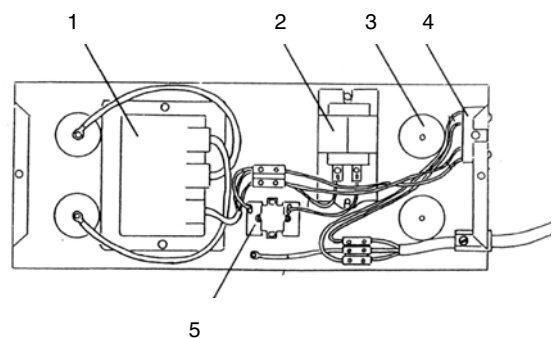

Utskifting av lysrør

Løsne de fire skruene som holder beskyttelsesdekslet. Gitteret senkes ut mot sidene, se bilde.

OBS!

Kontakten trekkes ut av vegguttaket under alt servicearbeid!

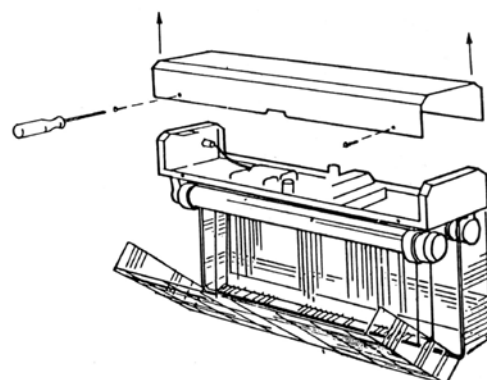

DeLaval AS
Postboks 3250, N-1402 Ski
Tlf.: 64 85 85 00
www.delaval.no
E-post: norge.info@delaval.com

Flueplagen

– et vanskelig miljøproblem



Fluer kan forårsake mange plager for både mennesker og dyr

En planlagt og effektiv fluebekjempelse krever gode kunnskaper om fluene, deres utvikling og atferd og om hvordan produkter for fluebekjemping brukes mest mulig effektivt. På de neste sidene er det samlet kunnskap om fluer.

Hvordan fluer utvikles fra egg til flue, hvilke fluer som finnes i fjøset, litt om fluenes synderegister og forslag om hvordan man effektivt bekjemper fluene uten gift.

Fakta

- Husflua og stikkflua er de vanligste fluene i fjøset.
- En overvintret flue kan legge 2000 egg
- Det kan bli 10 generasjoner fluer på en sesong
- Bekjemp fluene året rundt

1. Fluas utvikling

Egg og egglegging

Hunfluene legger eggene i gjødsel fra kalver, griser og hester - mer sjeldent i kugjødsel. Fuktige og råtnende fôrrester kan også bli klekkeplass. Dette gjelder særlig stikkflua.

Eggene er drøyt 1 mm lange, ovale og glinsende hvite. Rett før klekking kan de bli litt gule. De legges på ca. 2 cm dybde i fersk gjødsel. Flua legger ca. 100 - 150 egg per gang med 1 - 4 dagers mellomrom. Vanligvis rekker den 4 - 5 slike eggleggingsperioder i løpet av sitt korte liv. (3 - 4 måneder om vinteren. 3 - 4 uker om sommeren.)

En flue kan produsere opptil 2000 egg på en sesong og gi 10 generasjoner fluer. En flue kan derfor med hjelp fra sine avkom være opphav til mer enn 25 millioner fluer hvis utviklingen deres får skje uten forstyrrelse.

Larve og puppe

I gjødsel klekkes eggene til larver, under gunstige omstendigheter, allerede etter ett døgn. Larvene samles kolonivis på 12 - 15 cm dyp. I begynnelsen er larven gjennomsiktig hvit og beveger seg mye. Foran kan man se to svarte munnhaker som den spiser og borrar seg frem i gjødselen med. Den spiser mye, vokser raskt og skyr lyset. Den fullvoksne larven er ca. 12 mm lang og gulaktig gjennomsiktig.

I begynnelsen holder larven seg i de delene av gjødselhaugen som holder 30 - 40 °C eller lavere. Der trekker den seg sammen, slutter å bevege seg og blir til en puppe. Hvis larven har god tilgang på føde og varmen er optimal, er den fullvoksen i løpet av en uke og ferdig til å forpupes. Puppen er ca. 6 mm lang, først lys brun-rød og senere mørkebrun.

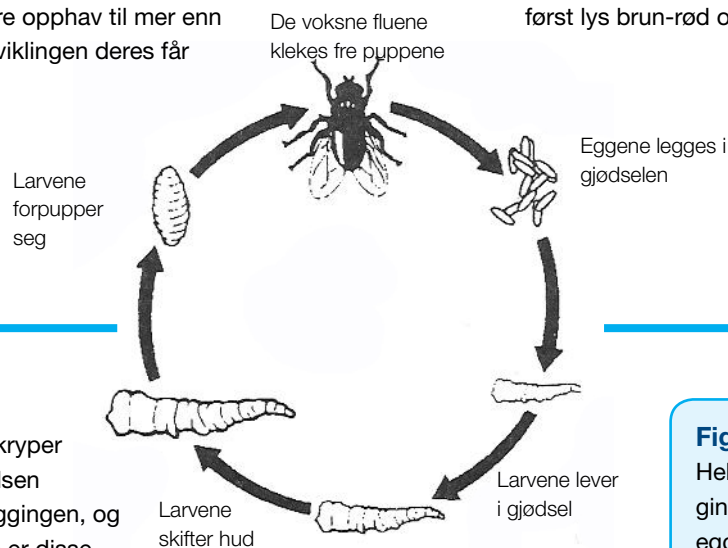

Flue

Under gunstige forhold kryper fluene frem fra puppehylsen 9 - 11 dager etter eggleggingen, og enda noen dager senere er disse selv klare for å legge egg.

Når fluene har kommet ut av puppene, parer de seg og etter noen få dager kan hunnflua begynne å legge egg. Fluene, akkurat som vi mennesker, tiltrekkes av hverandre bl.a. på grunn av dufter, såkalte feromoner. En fullvoksen hunnflue avgir slike dufter.

De voksne fluene sitter gjerne på storfé og griser om dagen - se figur 2. De sitter også på vegger, stolper og fôrbrett. Skinner sola inn gjennom vindu eller fjøsdør, sitter gjerne fluene i solstrålene, akkurat som de sitter på varmelamper, melkeledninger og andre varme steder. Jo varmere en hunn kan få det, desto raskere utvikles eggene og hunn kan legge flere egg. I fjøset finnes det også andre typer fluer, nemlig stikkfluer som suger blod fra dyra. Stikkflua yngler i rester av kraftfôr, halm og gjødsel.

Figur 1

Hele utviklingen fra egglegging til den nyklekte fluas egglegging kan altså ta kun 9 - 10 døgn hvis omstendighetene er gunstige.

Figur 2

Fluene er om dagen konsentrert på grisene, på veggene og over fôrbrettet. Om natten er det ingen fluer på dyrene, men mange på den øverste delen av stolpen.

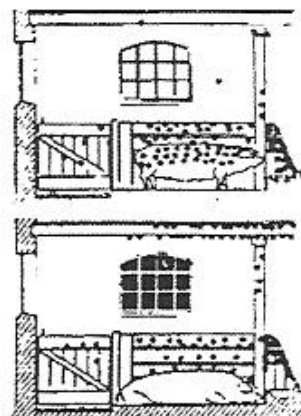

DeLaval takvifte PV600 for bedre fjøsmiljø



DeLaval takvifte PV600 er beregnet for bruk i melkestall og husdyrrom, primært for å begrense antall fluer og forbedre arbeidsmiljøet.

Ventilasjon gir bedre kukomfort

Luftstrømmen går fra viftebladene og nesten direkte til gulvet, der den gjør en sving og følger gulvet i et tynt lag. Farten er størst nederst ved gulvet og reduseres herfra og oppover langs veggene. Dette skaper en luftsirkulasjon, samtidig som det jevner ut temperaturen i rommet.



Om sommeren vil viften gi bedre ventilasjonen og det oppnås en kjølede effekt.

Om vinteren vil varme fra øvre deler av bygningen fordeles over hele rommet. Utskifting av luft er et av kravene for riktig ventilasjon. Ny oksygen må tilføres, varme og ammoniakk må fjernes. I tillegg er det viktig med effektiv luftsirkulasjon. DeLaval takvifte PV600 monteres i tak for å sikre nettopp dette, men også for å lage en luftstrøm i rommet som fluer misliker og vil unngå.

Dette vil bidra til bedre oppvarmingsøkonomi, raskere opptørring og det vil eliminere opphopning av helseskadelige gasser. Varm og tørr luft hindrer også dannelse av kondens på kalde overflater i bygningen.

Færre fluer – bedre komfort

DeLaval takvifte PV600 bedrer ikke bare ventilasjonen, den er også meget effektiv for å begrense antall fluer i for eksempel melkegrava.

Færre fluer betyr roligere kyr, mindre svinging av skitne haler, færre avspark av melkeorganet og mindre irritasjon hos melkeren. Melkeren vil også oppleve kjøligere arbeidsomgivelser om sommeren og en behagelig luftutsifting uten trekk.

Art nr

98708470 Takvifte PV600

98708471 Hastighetsregulator
PV600 motor 3,15A
Greier maks 7 vifter

Fordeler

- Bedre ventilasjon
- Mindre irritasjon fra fluer for dyr og mennesker
- Roligere dyr, mindre avspark av melkeorgan og spark mot røkter
- Kjøleende effekt om sommeren, raskere opptørring, mindre ammoniakkopphopning og mindre kondens på kalde overflater om vinteren
- Lave monterings- og driftskostnader

Monteringstips:

Hvor mange vifter trenger du? Det anbefales å bruke to vifter i en vanlig 2 x 5 melkestall.

Bredde på Bygning	Ca høyde på bygning	Maks avstand mellom to vifter	Plassering av vifter
6 - 9 m	3 m	6 m	En linje i senter
9-12 m	3,5 m	7 m	En linje i senter
12-14 m	4 m	8 m	Forskjøvet i to linjer
15 m	5 m eller mer	8,5 m	Forskjøvet i to linjer

Eksempel:

En 600 m² bygning, 12 x 50 m, med 3,5 m takhøyde, krever 7 stk. DeLaval takvifte PV600.

Tips:

- Uansett bygningstype anbefales det å redusere avstanden mellom gavl og siste vifte i rekken, for å bedre luftbevegelsene i dødvinke-
- lene. I eksemplet over vil det beste være å plassere de to viftene i hver sin ende 4 meter fra gavlen og spre de fem resterende viftene med 7 meters mellomrom.
- Om bygningen er høyere enn høydene i tabellen anbefales det å ha lengre avstand mellom viftene enn det som er angitt. Avstanden bør ikke overstige 8,5 m.
- Desto høyere bygningen er, jo lettere er det for viftene å sirkulere luften.
- Unngå å blande vifteblad fra forskjellige vifter, da disse er vekt balansert fra fabrikken i sett à 3 og tilpasset hver enkelt vifte.
- Unngå å plassere vifter direkte under lyskilder, da dette vil skape et ubehagelig flakkende lys.

TEKNISKE DATA

Strømforsyning	230 V AC, 50Hz
Maks strømforsyning	110 W
Minimum ledningstverrsnitt	1,5mm ²
Vernekasse	IP55
Vekt	7 kg
Diameter	146 cm
Lengde fra tak	48 cm
Maks rotasjonshastighet	275 rpm
Forflyttet luftvolum ved maks. hastighet	21 250 m ³ /h

- Vifta har et autamtisk overopphetingsvern med automatisk nullstilling
- Forberedt for manuell eller automatisk hastighetskontroll
- Korrosjonsbestandig, holdbar epoxy-lakk med emaljefinish
- CE-merket

Installasjon

Se bruksanvisning for DeLaval takvifte PV600 som følger med ved levering av produktet.

NB!

Vifta skal ikke monteres lavere enn 2,7 m fra gulv, - dvs at det minst skal være 2, 7 meter mellom viftebladene og gulvet.

Vedlikehold

Smøring:

Alle lager er permanent smurte og trenger ingen ytterligere smøring.

Rengjøring:

Vifta kan rengjøres med en fuktig klut. La ikke motoren bli våt. Bruk ikke løsningsmidler eller kraftige rengjøringsmidler. Bør ikke vaskes med høytrykksvasker.

2. Stygge fluer av mange slag

Når vi diskuterer flueplagen i og omkring våre driftsbygninger, mener vi som regel husflue og stikkflue. Det finnes en mengde andre plagsomme fluearter som for eksempel spyflue, brems og hesteflue, for å nevne noen.

Husflue

Husflua er den vanligste inneflua og finnes i svært store mengder i driftsbygninger hvis den får være i fred. Husfluas kropp er ca. 7-8 mm lang. Ryggskjoldet er svart med grå flekker og har fire langsgående striper. Bakkroppens fremre del er gulaktig på hannfluene. Bakkroppen er skinnende svart og hvit. En av vingenes langsgående ribber gjør en skarp sving ut mot kanten. På undersiden av hodet har husflua en sugesnabel.



Husfluene trives med høy varme, 35-40 °C er idealtemperaturen. De samles gjerne på soloppvarmede steder, for eksempel på og rundt vinduer, lamper, melkerør osv.

Stikkflue

Stikkflua ligner husflua, men er noe mindre. Som navnet tilsier har den et stikkorgan. Den er altså blodsuger. Den har mer utstående vinger, også når den hviler. Den stikkende munndelen er fullt synlig fra rygg siden. Se bilde! Stikkflua kan under sensommeren være meget plagsom for husdyr og behøver kanskje bekjempes spesielt da.

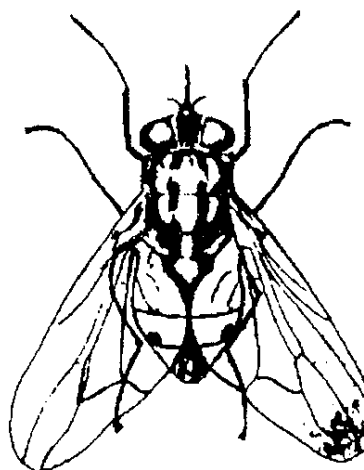

Stikkflua trives best i fjøs, grisehus eller lignende, men i mindre mengder enn husflua. "1 til 20" er vanlig forhold mellom stikkflue og husflue, men det kan også være omvendt. Når stikkfluene er i større mengde er de noen riktige plageånder.

De bidrar i høy grad til nerve- og hormonforstyrrelser.

3. Fluenes synderegister

Fluene gjør stor skade bare ved å være til og irritere mennesker og dyr. Kyrne blir forstyrret når de hviler, når de spiser og når de melkes. Nerve- og hormonstyringen hos dyra blir forstyrret. Resultatet blir redusert appetitt, redusert produksjon (både melk og tilvekst) samt dårlig og langsom melkenedgivning.

Fluene er et effektivt transportmiddel for skitt og mikroorganismer. Alle kan se at de skitner til på vinduer, lamper og melkeledninger.

Fluene sprer bakterier og virus fra gjødsel til fôr, fra kadaver til sår, fra dyr til dyr, fra spene til spene, fra dyr til menneske og omvendt. Spredningen kan skje på to ulike måter:

Spredning kan skje på forskjellige måter

- 1) Mikroorganismer setter seg fast når fluene "smaker på" det skitne underlaget. Når de siden kommer til neste stopp, som kan være sår eller fôr, legger de igjen sin balast og fanger evt. opp andre mikroorganismer.
- 2) Husflua løser opp det hun vil spise med saliv og gjør "føden" flytende. Ettersom flua gjerne livnærer seg på avfall og gjødsel, så følger store mengder mikroorganismer med, ofte mange millioner. De dukker opp med jevne mellomrom sammen med føden med, under matsmeltingsprosessen. I store mengder når de snabelens munning. En del overlever også matsmeltingen og spres med fluas egne ekskrementer.

4. Aktiv og effektiv fluebekjempelse uten gift

En aktiv og effektiv fluebekjempelse uten gift kan gjennomføres uten for stor arbeidsinnsats. Fluepapir og flueband med klister på, samt elektrisk fluefanger er effektive hjelpemiddel. For akutte problemer finnes det også fluespray.

- Å drepe overvintrede fluer er meget viktig – dvs. fluebekjempelse hele året.
- Hold god hygiene i og rundt fjøset.
- Sørg for at ventilasjonen fungerer godt. Fluer liker ikke tørr og kjølig luft, samt luft som rører på seg. Det gir langsom flueøkning.
- Drep larvene i et tidlig stadiet med larvemiddel, før de rekker å utvikle seg til voksne fluer.
- Planlegg fluefangere inn i fjøset der de gjør mest nytte for seg, og kan fange flest fluer;
 - Fluepapir,
 - Flueband og
 - Elektriske fluefangereSats på ulike løsninger samtidig.